

Obsah

1. Úvod	15
Krok 1 - Informace k variantám Enclosure	16
Krok 2 - Důležité informace	16
Krok 3 - Dodávané nářadí pro montáž Enclosure	17
Krok 4 - Nářadí potřebné k přípravě tiskárny (není součástí balení)	17
Krok 5 - Orientace podle štítků	18
Krok 6 - Orientujte se podle štítků	18
Krok 7 - K dispozici jsou i obrázky ve vysokém rozlišení	19
Krok 8 - Odměňte se	19
Krok 9 - Jak úspěšně zvládnout sestavování	20
Krok 10 - Volitelné díly	20
Krok 11 - Upgradovali jste na MK4/S & MK3.9/S?	21
Krok 12 - Příslušenství	21
Krok 13 - Držák cívky	22
Krok 14 - Jsme tu pro Vás!	22
Krok 15 - MK3S+ nebo MK4/S & 3.9/S	23
2A. Příprava tiskárny (MK4/S & 3.9/S)	24
Krok 1 - Nářadí potřebné k této kapitole	25
Krok 2 - Příprava tiskárny	25
Krok 3 - Odpojení xLCD kabelů	26
Krok 4 - Odstranění držáků xLCD kabelů	26
Krok 5 - Odstranění xLCD kabelů	27
Krok 6 - Odstranění xLCD kabelů	27
Krok 7 - Vyjmutí xLCD	28
Krok 8 - Uvolnění napájecího zdroje (PSU)	28
Krok 9 - Odstranění napájecího zdroje	29
Krok 10 - Vedení kabelů: příprava dílů	29
Krok 11 - Vedení kabelů	30
Krok 12 - Vedení kabelů	30
Krok 13 - Montáž podpěry rámu tiskárny: příprava dílů	31
Krok 14 - Montáž podpěry rámu tiskárny	31
Krok 15 - Montáž podpěry rámu tiskárny	32
Krok 16 - Zakrytí kabelů zdroje napájení (PSU): příprava dílů	32
Krok 17 - Zakrytí kabelů zdroje napájení (PSU)	33
Krok 18 - Zakrytí kabelů xLCD: příprava dílů	33
Krok 19 - Zakrytí kabelů xLCD obrazovky	34
Krok 20 - Šroubení QSM: příprava dílů	34
Krok 21 - Montáž šroubení QSM	35
Krok 22 - MK4S xLCD: příprava dílů	35
Krok 23 - MK4S Příprava adaptérů xLCD	36
Krok 24 - Zajištění adaptérů MK4S	36
Krok 25 - Verze A: Demontáž xLCD	37
Krok 26 - Verze B: Demontáž xLCD	37
Krok 27 - Verze A: Demontáž xLCD	38
Krok 28 - Verze B: Demontáž xLCD	38
Krok 29 - Příprava xLCD: příprava dílů	39
Krok 30 - Verze A: Příprava xLCD: příprava dílů	39
Krok 31 - Verze B: Příprava xLCD: příprava dílů	40
Krok 32 - Příprava obrazovky xLCD	40
Krok 33 - Verze A: Příprava obrazovky xLCD	41

Krok 34 - Verze B: Příprava obrazovky xLCD	41
Krok 35 - Verze A: Instalace PE Faston	42
Krok 36 - Verze B: Instalace PE Faston	42
Krok 37 - Nasazení otočného knoflíku	43
Krok 38 - Je čas na Haribo!	43
Krok 39 - Tiskárna je připravena	44
2A. Příprava tiskárny (MK3S+ Černý zdroj)	45
Krok 1 - Náradí potřebné k této kapitole	46
Krok 2 - Příprava tiskárny	46
Krok 3 - Odpojení kabelů LCD	47
Krok 4 - Odstranění LCD kabelů	47
Krok 5 - Odstranění LCD kabelů	48
Krok 6 - Vyjmutí LCD displeje	48
Krok 7 - Uvolnění napájecího zdroje (PSU)	49
Krok 8 - Odstranění napájecího zdroje	49
Krok 9 - Vedení kabelů: příprava dílů	50
Krok 10 - Vedení kabelů	50
Krok 11 - Vedení kabelů	51
Krok 12 - Montáž podpěry rámu tiskárny: příprava dílů	51
Krok 13 - Montáž podpěry rámu tiskárny	52
Krok 14 - Montáž podpěry rámu tiskárny	52
Krok 15 - Zakrytí kabelů zdroje napájení: příprava dílů	53
Krok 16 - Zakrytí kabelů zdroje napájení	53
Krok 17 - Zakrytí kabelů LCD: příprava dílů	54
Krok 18 - Zakrytí kabelů LCD obrazovky	54
Krok 19 - Zajištění kabelů	55
Krok 20 - Odstranění FS-cover	55
Krok 21 - Montáž nového dílu FS-cover: příprava dílů	56
Krok 22 - Montáž nového dílu FS-cover	56
Krok 23 - Demontáž obrazovky LCD	57
Krok 24 - Příprava obrazovky LCD: příprava dílů	57
Krok 25 - Příprava obrazovky LCD	58
Krok 26 - Příprava obrazovky LCD	58
Krok 27 - Nasazení otočného knoflíku (LCD-knob)	59
Krok 28 - Je čas na Haribo!	59
Krok 29 - Tiskárna je připravena	60
2B. Příprava tiskárny (MK3S+ stříbrný zdroj)	61
Krok 1 - Náradí potřebné k této kapitole	62
Krok 2 - Příprava tiskárny	62
Krok 3 - Odpojení LCD kabelů	63
Krok 4 - Odstranění LCD kabelů	63
Krok 5 - Odstranění LCD kabelů	64
Krok 6 - Vyjmutí LCD displeje	64
Krok 7 - Uvolnění napájecího zdroje (PSU)	65
Krok 8 - Odstranění krátké extruze	65
Krok 9 - Změna umístění matek M3nE	66
Krok 10 - Připojení krátké extruze	66
Krok 11 - Vedení kabelů: příprava dílů	67
Krok 12 - Vedení kabelů	67
Krok 13 - Vedení kabelů	68
Krok 14 - Montáž podpěry rámu tiskárny: příprava dílů	68
Krok 15 - Montáž podpěry rámu tiskárny	69
Krok 16 - Montáž podpěry rámu tiskárny	69
Krok 17 - Zakrytí kabelů zdroje napájení: příprava dílů	70

Krok 18 - Zakrytí kabelů zdroje napájení	70
Krok 19 - Zakrytí kabelů LCD: příprava dílů	71
Krok 20 - Zakrytí kabelů LCD obrazovky	71
Krok 21 - Zajištění kabelů	72
Krok 22 - Odstranění FS-cover	72
Krok 23 - Montáž nového dílu FS-cover: příprava dílů	73
Krok 24 - Montáž nového dílu FS-cover	73
Krok 25 - Demontáž obrazovky LCD	74
Krok 26 - Příprava obrazovky LCD: příprava dílů	74
Krok 27 - Příprava obrazovky LCD	75
Krok 28 - Příprava obrazovky LCD	75
Krok 29 - Nasazení otočného knoflíku	76
Krok 30 - Je čas na Haribo!	76
Krok 31 - Tiskárna je připravena	77
3. Montáž enclosure	78
Krok 1 - Náradí potřebné k této kapitole	79
Krok 2 - DLOUHÝ vs KRÁTKÝ profil	79
Krok 3 - Montáž základního rámu: příprava dílů	80
Krok 4 - Montáž základního rámu	80
Krok 5 - Montáž základního rámu	81
Krok 6 - Montáž nožek: příprava dílů	81
Krok 7 - Instalace patek	82
Krok 8 - Montáž nožek	82
Krok 9 - Připojení anti-vibračních podložek	83
Krok 10 - Montáž dolního panelu: příprava dílů	83
Krok 11 - Montáž dolního panelu	84
Krok 12 - Upevnění spodního panelu	84
Krok 13 - Montáž protiskluzového tlumiče: příprava dílů	85
Krok 14 - Příprava protiskluzového tlumiče	85
Krok 15 - Montáž protiskluzových tlumičů	86
Krok 16 - Montáž podpěr: příprava dílů	86
Krok 17 - Sestavení podpěr	87
Krok 18 - Sestavení podpěr	87
Krok 19 - Montáž hroního rámu: příprava dílů	88
Krok 20 - Montáž horního rámu	88
Krok 21 - Montáž horního rámu	89
Krok 22 - Montáž horního panelu: příprava dílů	89
Krok 23 - Příprava horního panelu	90
Krok 24 - Montáž horního panelu	90
Krok 25 - Instalace zámků zdroje (PSU-locks): příprava dílů	91
Krok 26 - Instalace zámků zdroje (PSU-locks)	91
Krok 27 - Montáž zámků zdroje	92
Krok 28 - Sestavení pantů: příprava dílů	92
Krok 29 - Sestavení pantů	93
Krok 30 - Montáž pantů	93
Krok 31 - Montáž pantů	94
Krok 32 - Montáž zadního panelu: příprava dílů	94
Krok 33 - Montáž zadního panelu	95
Krok 34 - Montáž zadního panelu	95
Krok 35 - Montáž bočního panelu (pravý): příprava dílů	96
Krok 36 - Montáž bočního panelu (pravý)	96
Krok 37 - Montáž bočního panelu (levý): příprava dílů	97
Krok 38 - Montáž bočního panelu (levý)	97
Krok 39 - Je čas na Haribo!	98

Krok 40 - Skvělá práce!	98
Krok 41 - Varianta zdroje napájení pro MK3S+	99
Krok 42 - Enclosure + MK4/MK3.9	99
4A. Instalace tiskárny (MK4/S & 3.9/S)	100
Krok 1 - Nářadí potřebné k této kapitole	101
Krok 2 - Montáž úchytu zdroje napájení: příprava dílů	101
Krok 3 - Montáž úchytu zdroje napájení (PSU): příprava dílů	102
Krok 4 - Sestavení držáku zdroje napájení (PSU holder)	102
Krok 5 - Sestavení držáku zdroje napájení (PSU holder)	103
Krok 6 - Sestavení držáku zdroje napájení (PSU holder)	103
Krok 7 - Sestavení držáku zdroje napájení (PSU holder)	104
Krok 8 - Sestavení držáku zdroje napájení (PSU holder)	104
Krok 9 - Zakrytí zdroje napájení: příprava dílů	105
Krok 10 - Zakrytí zdroje napájení	105
Krok 11 - Vedení svazku kabelů zdroje napájení	106
Krok 12 - Instalace tiskárny	106
Krok 13 - Instalace tiskárny	107
Krok 14 - Instalace zdroje napájení	107
Krok 15 - Instalace zdroje napájení	108
Krok 16 - Nastavení tiskárny	108
Krok 17 - Montáž obrazovky xLCD: příprava dílů	109
Krok 18 - Verze A: Osazení xLCD	109
Krok 19 - Verze B: osazení xLCD	110
Krok 20 - Verze B: Osazení xLCD	110
Krok 21 - Zajistění kabelu xLCD	111
Krok 22 - Sestavení vodiče filamentu: příprava dílů	111
Krok 23 - Sestavení vodiče filamentu (filament guide)	112
Krok 24 - Montáž vodiče filamentu	112
Krok 25 - Vedení PTFE trubičky	113
Krok 26 - Sestavení teploměru: příprava dílů	113
Krok 27 - Sestavení teploměru	114
Krok 28 - Montáž dvířek: příprava dílů	114
Krok 29 - Montáž dvířek: příprava dílů	115
Krok 30 - Sestavení dvířkových magnetů	115
Krok 31 - Montáž dvířek	116
Krok 32 - Instalace dvířkových magnetů	116
Krok 33 - Montáž úchytů dvířek	117
Krok 34 - Instalace dvířek	118
Krok 35 - Montáž horních zástrček (plugs)	118
Krok 36 - Montáž horních zástrček (plugs)	119
Krok 37 - Odstranění bočního ramene	119
Krok 38 - Instalace držáku cívky: příprava dílů	120
Krok 39 - Instalace držáku cívky	120
Krok 40 - Instalace cívky na MK4S	121
Krok 41 - Transportní držák (Transport-handle): příprava dílů	121
Krok 42 - Instalace transportního držáku (volitelné)	122
Krok 43 - Instalace transportního držáku (volitelné)	122
Krok 44 - Odměňte se!	123
Krok 45 - A je to!	123
Krok 46 - Doplnky k enclosure	124
4A. Instalace tiskárny (MK3S+ černý zdroj napájení)	125
Krok 1 - Nářadí potřebné k této kapitole	126
Krok 2 - Montáž úchytu zdroje napájení: příprava dílů	126
Krok 3 - Montáž úchytu zdroje napájení: příprava dílů	127

Krok 4 - Sestavení držáku zdroje napájení (PSU holder)	127
Krok 5 - Sestavení držáku zdroje napájení (PSU holder)	128
Krok 6 - Sestavení držáku zdroje napájení (PSU holder)	128
Krok 7 - Sestavení držáku zdroje napájení (PSU holder)	129
Krok 8 - Sestavení držáku zdroje napájení (PSU holder)	129
Krok 9 - Zakrytí zdroje napájení: příprava dílů	130
Krok 10 - Zakrytí zdroje napájení	130
Krok 11 - Vedení svazku kabelů zdroje napájení	131
Krok 12 - Instalace tiskárny	131
Krok 13 - Instalace tiskárny	132
Krok 14 - Instalace zdroje napájení	132
Krok 15 - Instalace zdroje napájení	133
Krok 16 - Nastavení tiskárny	133
Krok 17 - Montáž obrazovky LCD: příprava dílů	134
Krok 18 - Osazení LCD	134
Krok 19 - Zajistění kabelu LCD	135
Krok 20 - Sestavení vodiče filamentu: příprava dílů	135
Krok 21 - Sestavení vodiče filamentu (filament guide)	136
Krok 22 - Montáž vodiče filamentu	136
Krok 23 - Vedení PTFE trubičky	137
Krok 24 - Sestavení teploměru: příprava dílů	137
Krok 25 - Sestavení teploměru	138
Krok 26 - Montáž dvířek: příprava dílů	138
Krok 27 - Montáž dvířek: příprava dílů	139
Krok 28 - Sestavení dvířkových magnetů	139
Krok 29 - Montáž dvířek	140
Krok 30 - Instalace dvířkových magnetů	140
Krok 31 - Montáž úchytů dvířek	141
Krok 32 - Instalace dvířek	142
Krok 33 - Montáž horních zástrček (plugs)	142
Krok 34 - Montáž horních zástrček (plugs)	143
Krok 35 - Odstranění bočního ramene	143
Krok 36 - Instalace držáku cívky: příprava dílů	144
Krok 37 - Instalace držáku cívky	144
Krok 38 - Transportní držák (Transport-handle): příprava dílů	145
Krok 39 - Instalace transportního držáku (volitelné)	145
Krok 40 - Instalace transportního držáku (volitelné)	146
Krok 41 - Odměňte se!	146
Krok 42 - A je to!	147
Krok 43 - Doplnky k enclosure	148
4C. Instalace tiskárny (MK3S+ stříbrný zdroj)	149
Krok 1 - Náradí potřebné k této kapitole	150
Krok 2 - Montáž úchytu zdroje napájení: příprava dílů	150
Krok 3 - Montáž úchytu zdroje napájení: příprava dílů	151
Krok 4 - Sestavení držáku zdroje napájení (PSU holder)	151
Krok 5 - Sestavení držáku zdroje napájení (PSU holder)	152
Krok 6 - Sestavení držáku zdroje napájení (PSU holder)	152
Krok 7 - Sestavení držáku zdroje napájení (PSU holder)	153
Krok 8 - Sestavení držáku zdroje napájení (PSU holder)	153
Krok 9 - Připevnění dílu SILVER-PSU-retainer	154
Krok 10 - Vedení svazku kabelů zdroje napájení	154
Krok 11 - Instalace tiskárny	155
Krok 12 - Instalace tiskárny	155
Krok 13 - Instalace zdroje napájení	156

Krok 14 - Instalace zdroje napájení	156
Krok 15 - Nastavení tiskárny	157
Krok 16 - Montáž obrazovky LCD: příprava dílů	157
Krok 17 - Osazení LCD	158
Krok 18 - Zajistění kabelu LCD	158
Krok 19 - Sestavení vodiče filamentu: příprava dílů	159
Krok 20 - Sestavení vodiče filamentu (filament guide)	159
Krok 21 - Montáž vodiče filamentu	160
Krok 22 - Vedení PTFE trubičky	160
Krok 23 - Sestavení teploměru: příprava dílů	161
Krok 24 - Sestavení teploměru	161
Krok 25 - Montáž dvířek: příprava dílů	162
Krok 26 - Montáž dvířek: příprava dílů	162
Krok 27 - Sestavení dvířkových magnetů	163
Krok 28 - Montáž dvířek	163
Krok 29 - Instalace dvířkových magnetů	164
Krok 30 - Montáž úchyťů dvířek	164
Krok 31 - Instalace dvířek	165
Krok 32 - Montáž horních zástrček (plugs)	165
Krok 33 - Montáž horních zástrček (plugs)	166
Krok 34 - Odstranění bočního ramene	166
Krok 35 - Instalace držáku cívky: příprava dílů	167
Krok 36 - Instalace držáku cívky	167
Krok 37 - Transportní držák (Transport-handle): příprava dílů	168
Krok 38 - Instalace transportního držáku (volitelné)	168
Krok 39 - Instalace transportního držáku (volitelné)	169
Krok 40 - Odměňte se	169
Krok 41 - A je to!	170
Krok 42 - Doplnky k enclosure	170
Seznam změn manuálu Enclosure kit	171
Krok 1 - Historie verzí	172
Krok 2 - Změny v manuálu (1)	172
Krok 3 - Změny v manuálu (2)	173
Krok 4 - Změny v manuálu (3)	173
Krok 5 - Změny v manuálu (4)	174
Protipožární systém (doplněk)	175
Krok 1 - Úvod	176
Krok 2 - Nářadí potřebné pro tento návod	176
Krok 3 - Příprava tiskárny	177
Krok 4 - Příprava dílů:	177
Krok 5 - Montáž P-svorky	178
Krok 6 - Montáž P-svorky	178
Krok 7 - Instalace automatického potlačovacího systému	179
Krok 8 - Zjištění automatického potlačovacího systému	179
Krok 9 - A je to!	180
Výklopné víko (Hinged Lid) (doplněk)	181
Krok 1 - Úvod	182
Krok 2 - Nářadí potřebné k této kapitole	182
Krok 3 - Odstranění krytů	183
Krok 4 - Odstranění horního panelu	183
Krok 5 - Instalace pantů víka: příprava dílů	184
Krok 6 - Sestavení pantů víka	184
Krok 7 - Sestavení pantů víka	185
Krok 8 - Montáž pantů víka	185

Krok 9 - Montáž pantů víka	186
Krok 10 - Montáž pantů víka	186
Krok 11 - Montáž horního panelu	187
Krok 12 - Instalace krytů: příprava dílů	187
Krok 13 - Montáž krytů	188
Krok 14 - Montáž rukojeti: příprava dílů	188
Krok 15 - Montáž úchytu	189
Krok 16 - Montáž zámků: příprava dílů	189
Krok 17 - Montáž zámků	190
Krok 18 - Uzamčení zámků	190
Krok 19 - Instalace MMU	191
Výklopné víko s MMU3	192
Krok 1 - Úvod	193
Krok 2 - Tisknutelné díly	193
Krok 3 - Odstranění LCD displeje	194
Krok 4 - Odstranění držáku cívky	194
Krok 5 - Odstranění vedení filamentu	195
Krok 6 - Odstranění zdroje napájení	195
Krok 7 - Odstranění tiskárny	196
Krok 8 - Instalace MMU3	196
Krok 9 - Odstranění zásobníku	197
Krok 10 - Držák cívky: příprava dílů	197
Krok 11 - Příprava držáku cívky 1	198
Krok 12 - Příprava držáku cívky 2	198
Krok 13 - Instalace držáků cívek 1	199
Krok 14 - Instalace držáků cívek 2	199
Krok 15 - Příprava dílů vnitřního zámku	200
Krok 16 - Příprava vnitřního zámku	200
Krok 17 - Instalace vnitřního zámku	201
Krok 18 - Příprava dílů bočního držáku PTFE	201
Krok 19 - Příprava bočního držáku PTFE	202
Krok 20 - Instalace postranního držáku PTFE trubičky 1	202
Krok 21 - Instalace postranního držáku PTFE trubičky 2	203
Krok 22 - Odstranění krytů	203
Krok 23 - Držák zásobníku: příprava dílů	204
Krok 24 - Instalace držáku zásobníku	204
Krok 25 - Montáž průchodky PTFE	205
Krok 26 - Příprava zásobníku 1	205
Krok 27 - Příprava zásobníku 2	206
Krok 28 - Enclosure zásobník: příprava dílů	206
Krok 29 - Instalace magnetů	207
Krok 30 - Sestava Enclosure zásobníku 1	207
Krok 31 - Sestava Enclosure zásobníku 2	208
Krok 32 - Sestava Enclosure zásobníku 3	208
Krok 33 - Instalace zásobníku Enclosure	209
Krok 34 - Příprava tiskárny	209
Krok 35 - Instalace tiskárny	210
Krok 36 - Instalace zdroje napájení	210
Krok 37 - Umístění tiskárny	211
Krok 38 - Instalace LCD: příprava dílů	211
Krok 39 - Zapojení LCD	212
Krok 40 - Instalace LCD	212
Krok 41 - PTFE trubičky: příprava dílů	213
Krok 42 - Instalace PTFE trubičky 1	213

Krok 43 - Instalace PTFE trubičky 2	214
Krok 44 - Instalace PTFE trubičky 3	214
Krok 45 - Instalace PTFE trubičky 4	215
Krok 46 - Zaveden filamentů	215
Krok 47 - Hotovo	216
Výklopné víko s MMU2S	217
Krok 1 - Úvod	218
Krok 2 - Vyjmutí LCD displeje	218
Krok 3 - Odstranění vodiče filamentu	219
Krok 4 - Vyjmutí tiskárny	219
Krok 5 - Vyjmutí tiskárny	220
Krok 6 - Instalace MMU2S	220
Krok 7 - Příprava tiskárny (MK3S+ s MMU2S)	221
Krok 8 - Instalace tiskárny	221
Krok 9 - Instalace zdroje napájení	222
Krok 10 - Nastavení tiskárny	222
Krok 11 - Montáž obrazovky LCD: příprava dílů	223
Krok 12 - Osazení LCD	223
Krok 13 - Sestavení dílů grommets (průchodek): příprava dílů	224
Krok 14 - Sestavení dílů MMU-grommets (průchodek)	224
Krok 15 - Montáž dílů MMU-grommets (průchodek)	225
Krok 16 - Montáž dílů MMU-grommets (průchodek)	225
Krok 17 - Montáž dílů MMU-grommets (průchodek) (volitelné)	226
Krok 18 - Vedení PTFE trubičky	226
Krok 19 - Sestavení nožek zásobníku: příprava dílů	227
Krok 20 - Sestavení nohou zásobníku	227
Krok 21 - Montáž nohou zásobníku	228
Krok 22 - Montáž nohou zásobníku	228
Krok 23 - Připojení zásobníku	229
Krok 24 - To je ono!	229
Pokročilý filtrační systém (doplňek)	230
Krok 1 - Úvod	231
Krok 2 - Jiný externí zdroj napájení	231
Krok 3 - Úvod - Externí napájecí zdroj Delta (1x)	232
Krok 4 - Nařadí potřebné k této kapitole	232
Krok 5 - Montáž externího zdroje napájení (volitelné): příprava dílů	233
Krok 6 - Montáž externího zdroje napájení (volitelné)	233
Krok 7 - Sestavení držáku externího zdroje napájení (volitelné)	234
Krok 8 - Příprava tiskárny	234
Krok 9 - Odstranění napájecího zdroje	235
Krok 10 - Vedení kabelu externího zdroje napájení	235
Krok 11 - Vedení kabelu externího zdroje napájení	236
Krok 12 - Vedení kabelu externího zdroje napájení (volitelné)	236
Krok 13 - Montáž externího zdroje napájení (volitelné)	237
Krok 14 - Instalace zdroje napájení	237
Krok 15 - Vedení kabelu externího zdroje napájení	238
Krok 16 - Vedení kabelu externího zdroje napájení	238
Krok 17 - Sestavení filtrace: příprava dílů	239
Krok 18 - Sestavení filtrace: příprava dílů	239
Krok 19 - Sestavení filtrace	240
Krok 20 - Sestavení filtru	240
Krok 21 - Sestavení filtrace	241
Krok 22 - Nasazení ventilátoru	241
Krok 23 - Vložení HEPA filtru	242

Krok 24 - Vložení HEPA filtru	242
Krok 25 - Instalace filtrace	243
Krok 26 - Instalace filtrace	243
Krok 27 - Instalace filtrace	244
Krok 28 - Vedení kabelu filtrace: příprava dílů	244
Krok 29 - Vedení kabelu filtrace	245
Krok 30 - Vedení kabelu filtrace	245
Krok 31 - Vedení kabelu filtrace	246
Krok 32 - Vedení kabelu filtrace	246
Krok 33 - Instalace desky Basic: příprava dílů	247
Krok 34 - Instalace desky basic	247
Krok 35 - Instalace desky basic	248
Krok 36 - Připojení kabelu filtrace	248
Krok 37 - Montáž desky basic	248
Krok 38 - Připojení externího zdroje napájení	249
Krok 39 - Připojení napájecího kabelu: příprava dílů	249
Krok 40 - Připojení napájecího kabelu	250
Krok 41 - Skvělá práce!	250
Krok 42 - Úvod - Externí napájecí zdroj XP Power	251
Krok 43 - Nářadí potřebné k této kapitole	251
Krok 44 - Návrh	252
Krok 45 - Montáž externího zdroje napájení (volitelné): příprava dílů	252
Krok 46 - Montáž externího zdroje napájení (volitelné)	253
Krok 47 - Sestavení držáku externího zdroje napájení (volitelné)	253
Krok 48 - Vyjmutí LCD displeje	254
Krok 49 - Vyjmutí tiskárny	254
Krok 50 - Vyjmutí tiskárny	255
Krok 51 - Vyjmutí tiskárny	255
Krok 52 - Uvolnění spodního panelu	256
Krok 53 - Montáž externího zdroje napájení	256
Krok 54 - Vedení kabelu externího zdroje napájení	257
Krok 55 - Vedení kabelu externího zdroje napájení	257
Krok 56 - Utažení spodního panelu	258
Krok 57 - Uvolnění spodního panelu	258
Krok 58 - Vedení kabelu externího zdroje napájení	259
Krok 59 - Vedení kabelu externího zdroje napájení	259
Krok 60 - Vedení kabelu externího zdroje napájení	260
Krok 61 - Utažení spodního panelu	260
Krok 62 - Sestavení filtru: příprava dílů	261
Krok 63 - Sestavení filtru: příprava dílů	261
Krok 64 - Sestavení filtru	262
Krok 65 - Sestavení filtrace	262
Krok 66 - Sestavení filtru	263
Krok 67 - Nasazení ventilátoru	263
Krok 68 - Vložení HEPA filtru	264
Krok 69 - Vložení HEPA filtru	264
Krok 70 - Instalace filtru	265
Krok 71 - Instalace filtru	265
Krok 72 - Vedení kabelu filtru: příprava dílů	266
Krok 73 - Vedení kabelu filtru	266
Krok 74 - Vedení kabelu filtru	267
Krok 75 - Instalace zdroje napájení	267
Krok 76 - Vedení kabelů	268
Krok 77 - Vedení kabelu filtru	268
Krok 78 - Montáž obrazovky LCD: příprava dílů	269

Krok 79 - Osazení LCD	269
Krok 80 - Zajistění kabelu LCD	270
Krok 81 - Instalace desky Basic: příprava dílů	270
Krok 82 - Instalace desky Basic	271
Krok 83 - Instalace desky Basic	271
Krok 84 - Připojení kabelu filtru	271
Krok 85 - Montáž desky basic	272
Krok 86 - Připojení externího zdroje napájení	272
Krok 87 - Připojení PTFE trubičky	273
Krok 88 - Připojení napájecího kabelu: příprava dílů	273
Krok 89 - Připojení napájecího kabelu	274
Krok 90 - Skvělá práce!	274
Mechanický zámek (doplňk)	275
Krok 1 - Úvod	276
Krok 2 - Nářadí potřebné k této kapitole	276
Krok 3 - Odstranění panelu dvířek	277
Krok 4 - Demontáž panelu dvířek	277
Krok 5 - Sestavení vložky zámku: příprava dílů	278
Krok 6 - Sestavení krytu zámku	278
Krok 7 - Montáž úchytů dvířek: příprava dílů	279
Krok 8 - Montáž úchytů dvířek	279
Krok 9 - Montáž úchytů zámku	280
Krok 10 - Sestavení mechanismu zámku: příprava dílů	280
Krok 11 - Sestavení mechanismu zámku	281
Krok 12 - Sestavení mechanismu zámku	281
Krok 13 - Montáž tyčí: příprava dílů	282
Krok 14 - Montáž tyčí	282
Krok 15 - Montáž tyčí	283
Krok 16 - Montáž tyčí	283
Krok 17 - Montáž tyčí	284
Krok 18 - Kryt mechanismu zámku: příprava dílů	284
Krok 19 - Kryt mechanismu zámku	285
Krok 20 - Instalace západky tyče: příprava dílů	285
Krok 21 - Instalace západky tyče	286
Krok 22 - Připojení panelu dvířek	286
Krok 23 - A je to!	287
Rychloupínací kabel zdroje - MK3S+ černý zdroj (doplňk)	288
Krok 1 - Úvod	289
Krok 2 - Nářadí potřebné k této kapitole	289
Krok 3 - Vyjmutí LCD displeje	290
Krok 4 - Vyjmutí tiskárny	290
Krok 5 - Vyjmutí tiskárny	291
Krok 6 - Vyjmutí tiskárny	291
Krok 7 - Odpojení zdroje	292
Krok 8 - Odpojení kabelů zdroje	292
Krok 9 - Odpojení kabelů zdroje	293
Krok 10 - Instalace rychloupínacího kabelu: příprava dílů	293
Krok 11 - Instalace rychloupínacího kabelu	293
Krok 12 - Zapojení kabelů zdroje napájení	294
Krok 13 - Zakrytí zdroje napájení: příprava dílů	294
Krok 14 - Zakrytí zdroje napájení	295
Krok 15 - Připojení kabelů ke zdroji	295
Krok 16 - Uspořádání kabelů	296
Krok 17 - Zakrytí rychloupínacího kabelu: příprava dílů	296

Krok 18 - Zakrytí rychloupínacího kabelu	297
Krok 19 - Zakrytí rychloupínacího kabelu	297
Krok 20 - Instalace zdroje napájení	298
Krok 21 - Instalace tiskárny	298
Krok 22 - Připojení rychloupínacího kabelu	299
Krok 23 - Montáž obrazovky LCD: příprava dílů	299
Krok 24 - Osazení LCD	300
Krok 25 - Připojení PTFE trubičky	300
Krok 26 - Skvělá práce!	301
Rychloupínací kabel zdroje - MK4/MK3.9 černý zdroj (doplněk)	302
Krok 1 - Úvod	303
Krok 2 - Náradí potřebné k této kapitole	303
Krok 3 - Vyjmutí xLCD	304
Krok 4 - Odstranění xLCD kabelů	304
Krok 5 - Vyjmutí PTFE trubičky	305
Krok 6 - Vyjmutí tiskárny	305
Krok 7 - Vyjmutí tiskárny	306
Krok 8 - Odpojení zdroje napájení	306
Krok 9 - rukáv na svazek kabelů xLCD	307
Krok 10 - kryt krabičky na xBuddy	307
Krok 11 - Odpojení kabelů zdroje	308
Krok 12 - Instalace rychloupínacího kabelu: příprava dílů	308
Krok 13 - Rychloupínací kabel: power panic	309
Krok 14 - Instalace rychloupínacího kabelu	309
Krok 15 - Zapojení kabelů zdroje napájení	310
Krok 16 - Zakrytí zdroje napájení: příprava dílů	310
Krok 17 - Zakrytí zdroje napájení	311
Krok 18 - Zapojení kabelů zdroje napájení: příprava dílů	311
Krok 19 - Zapojení kabelů zdroje napájení	312
Krok 20 - Zakrytí krabičky xBuddy: příprava dílů	312
Krok 21 - Zakrytí krabičky xBuddy: spodní kryt	313
Krok 22 - Zakrytí krabičky na xBuddy: dotažení spodního krytu	313
Krok 23 - kryt krabičky na xBuddy	314
Krok 24 - Zakrytí rychloupínacího kabelu: příprava dílů	314
Krok 25 - Zakrytí rychloupínacího kabelu	315
Krok 26 - Zakrytí kabelů xLCD: příprava dílů	315
Krok 27 - Zakrytí svazku kabelů xLCD obrazovky	316
Krok 28 - Instalace zdroje napájení	316
Krok 29 - Instalace tiskárny	317
Krok 30 - Připojení rychloupínacího kabelu	317
Krok 31 - Montáž obrazovky xLCD: příprava dílů	318
Krok 32 - Verze A: Osazení xLCD	318
Krok 33 - Verze B: Osazení xLCD	319
Krok 34 - Osazení xLCD	319
Krok 35 - Zajistění kabelu xLCD	320
Krok 36 - Připojení PTFE trubičky	320
Krok 37 - Skvělá práce!	321
Bílý LED pásek (doplněk)	322
Krok 1 - Úvod	323
Krok 2 - Jiný externí zdroj napájení	323
Krok 3 - Úvod - Externí napájecí zdroj Delta	324
Krok 4 - Náradí potřebné k této kapitole	324
Krok 5 - Montáž externího zdroje napájení (volitelné): příprava dílů	325
Krok 6 - Montáž externího zdroje napájení (volitelné)	325

Krok 7 - Sestavení držáku externího zdroje napájení (volitelné)	326
Krok 8 - Příprava tiskárny	326
Krok 9 - Vedení kabelu externího zdroje napájení	327
Krok 10 - Vedení kabelu externího zdroje napájení	327
Krok 11 - Vedení kabelu externího zdroje napájení	328
Krok 12 - Montáž externího zdroje napájení (volitelné)	328
Krok 13 - Instalace zdroje napájení	329
Krok 14 - Vedení kabelu externího zdroje napájení	329
Krok 15 - Vedení kabelu externího zdroje napájení	330
Krok 16 - Sestavení LED pásku: příprava dílů	330
Krok 17 - Sestavení LED pásku	331
Krok 18 - Sestavení LED pásku	331
Krok 19 - Montáž LED pásku	332
Krok 20 - Připojení LED pásku: příprava dílů	332
Krok 21 - Vedení kabelů	333
Krok 22 - Zapojení LED kabelu	333
Krok 23 - Instalace desky Basic: příprava dílů	334
Krok 24 - Instalace desky Basic	334
Krok 25 - Instalace desky Basic	335
Krok 26 - Zapojení LED kabelu	335
Krok 27 - Montáž desky basic	335
Krok 28 - Připojení externího zdroje napájení	336
Krok 29 - Připojení napájecího kabelu: příprava dílů	336
Krok 30 - Připojení napájecího kabelu	337
Krok 31 - To je vše!	337
Krok 32 - Úvod - Externí napájecí zdroj XP Power	338
Krok 33 - Nářadí potřebné k této kapitole	338
Krok 34 - Návrh	339
Krok 35 - Montáž externího zdroje napájení (volitelné): příprava dílů	339
Krok 36 - Montáž externího zdroje napájení (volitelné)	340
Krok 37 - Sestavení držáku externího zdroje napájení (volitelné)	340
Krok 38 - Vyjmutí LCD displeje	341
Krok 39 - Vyjmutí tiskárny	341
Krok 40 - Příprava tiskárny	342
Krok 41 - Příprava tiskárny	342
Krok 42 - Vyjmutí tiskárny	343
Krok 43 - Uvolnění spodního panelu	343
Krok 44 - Montáž externího zdroje napájení	344
Krok 45 - Vedení kabelu externího zdroje napájení	344
Krok 46 - Vedení kabelu externího zdroje napájení	345
Krok 47 - Utažení spodního panelu	345
Krok 48 - Uvolnění spodního panelu	346
Krok 49 - Vedení kabelu externího zdroje napájení	346
Krok 50 - Vedení kabelu externího zdroje napájení	347
Krok 51 - Vedení kabelu externího zdroje napájení	347
Krok 52 - Utažení spodního panelu	348
Krok 53 - Vložení tiskárny	349
Krok 54 - Instalace zdroje napájení	349
Krok 55 - Vedení kabelu externího zdroje napájení: příprava dílů	350
Krok 56 - Vedení kabelu externího zdroje napájení	350
Krok 57 - Sestavení LED pásku: příprava dílů	351
Krok 58 - Sestavení LED pásku	351
Krok 59 - Sestavení LED pásku	352
Krok 60 - Montáž LED pásku	352
Krok 61 - Připojení LED pásku: příprava dílů	353

Krok 62 - Zapojení LED kabelu	353
Krok 63 - Montáž obrazovky LCD: příprava dílů	354
Krok 64 - Osazení LCD	354
Krok 65 - Zajistění kabelu LCD	355
Krok 66 - Instalace desky Basic: příprava dílů	355
Krok 67 - Instalace desky basic	356
Krok 68 - Instalace desky Basic	356
Krok 69 - Zapojení LED kabelu	356
Krok 70 - Montáž desky basic	357
Krok 71 - Připojení externího zdroje napájení	357
Krok 72 - Připojení PTFE trubičky	358
Krok 73 - Připojení napájecího kabelu: příprava dílů	358
Krok 74 - Připojení napájecího kabelu	359
Krok 75 - To je vše!	359

1. Úvod



KROK 1 Informace k variantám Enclosure

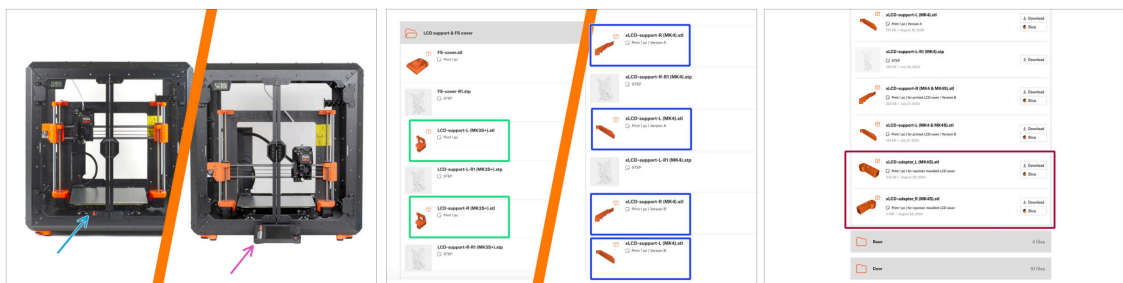

- ◆ **Tento návod je určen pro Enclosure s externím displejem tiskárny..** (Od konce května 2024 již nejsou zahrnuty tištěné díly pro montáž displeje externě). Pokud jste si je zakoupili dříve, můžete pokračovat s tímto manuálem.
- ◆ Pokud preferujete, aby displej zůstal uvnitř (na tiskárně), postupujte dle manuálu k sestavení **Original Prusa Enclosure (displej uvnitř)**.
- ◆ Chcete displej nainstalovat externě a mít nové balení bez potřebných dílů? Můžete si je stáhnout a vytisknout.
- ◆ **Požadované díly pro montáž externího displeje:**
 - ◆ **MK3S+:** ENCLOSURE LCD SUPPORT LEVÝ, PRAVÝ
 - ◆ **MK4, MK3.9, MK3.5:** ENCLOSURE XLCD SUPPORT LEVÁ, PRAVÁ - *pro MK4 je třeba zkontrolovat verzi A nebo B podle MK4 manuál k sestavení.*
 - ◆ **MK4S:** xLCD-adapter_R (MK4S), xLCD-adapter_L (MK4S)
 - ◆ Soubory s díly jsou dostupné na **Printables.com**.
- ◆ **Pro potvrzení vašeho balení:** zkontrolujte štítek balení plastových dílů ENCLOSURE 1/2, zda obsahuje díly ENCLOSURE LCD SUPPORT nebo ENCLOSURE XLCD SUPPORT.

KROK 2 Důležité informace

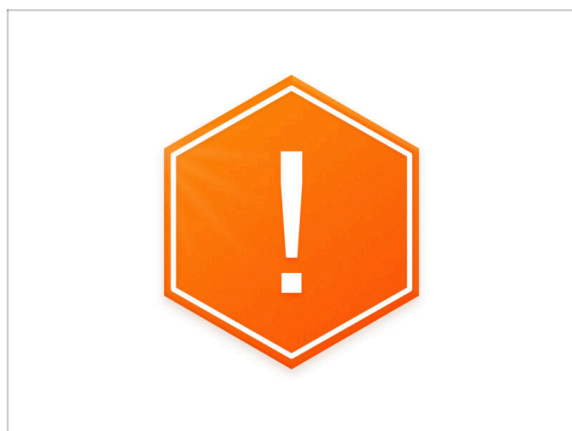

- ⚠ **Důležité upozornění:** balení obsahuje plechové profily s ostrými hranami. S díly zacházejte velmi opatrně.
- ⚠ **Pokud se na montáži podílejí děti, vždy na ně dohlížejte, aby nedošlo ke zranění.**

KROK 3 Dodávané nářadí pro montáž Enclosure

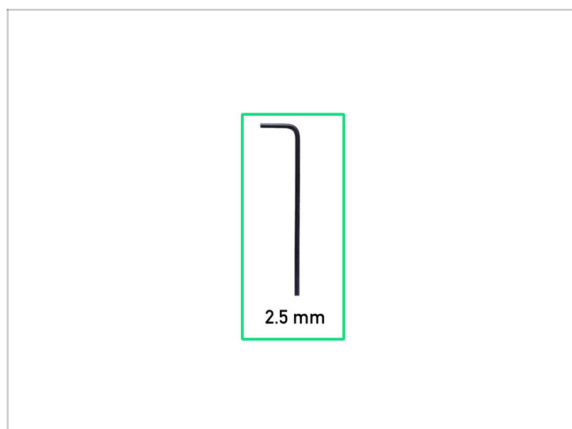

- Kit obsahuje:
- 2,5mm inbusový klíč

KROK 4 Nářadí potřebné k přípravě tiskárny (není součástí balení)

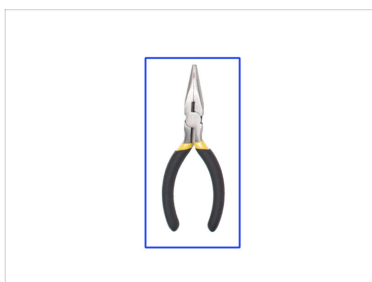

- V následující kapitole jsou pro přípravu tiskárny zapotřebí následující nástroje, z nichž některé byly dodány s tiskárnou:
- Čelistové kleště nebo štípací kleště (pro zastřihnutí stahovacích pásek)
- Křížový šroubovák PH2
- Kartonová krabice *minimálně* 15 x 15 x 8 cm (např. Prusament box)
- Odlamovací nůž nebo kapesní nůž
- Kus látky (pro ochranu vyhřívané podložky, min. 15 x 15 cm)
- 3,0mm inbusový klíč (pouze pro stříbrný zdroj MK3S+)

KROK 5 Orientace podle štítků

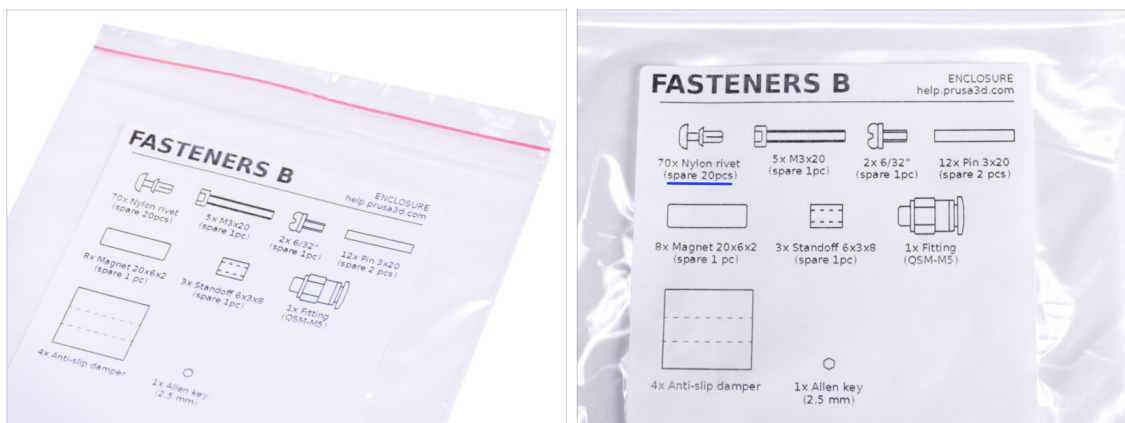

- Všechny sáčky a krabice s díly pro stavbu jsou oštitkovány.
- Sáčky FASTENERS A a FASTENERS B obsahují několik kusů navíc od každého dílu obsaženého v sáčku. Množství náhradních dílů je vždy uvedeno na štítku pod jednotlivými díly. Tento počet je zahrnut do celkového počtu jednotlivých typů dílů.
- ⓘ **Počet náhradních nylonových nýtů se v balení může mírně lišit, nikdy však nebude počet menší, než je uvedeno na štítku.**

KROK 6 Orientujte se podle štítků

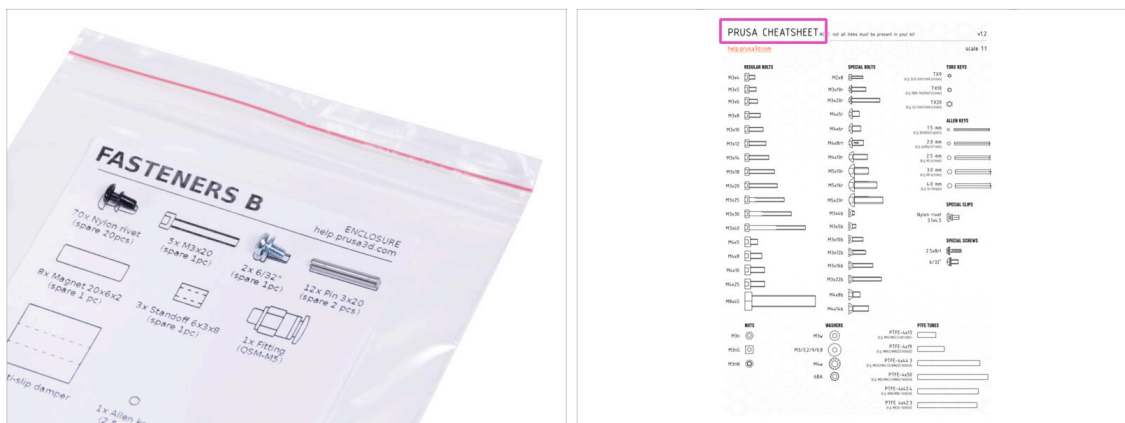

- Spojovací prvky na štítcích mají měřítko 1:1 a lze je použít k identifikaci dílů :-)
- ⓘ Čísla v závorkách pod obrázkem spojovacího prvku udávají počet kusů navíc přidanych do balení s náhradními díly.
- Pro nejběžnější šroubky a matky můžete také použít přiložený dopis, který na druhé straně obsahuje Prusa Cheatsheet.
- ⓘ Prusa Cheatsheet si můžete stáhnout z našich stránek prusa3d.com/cheatsheet. Vytiskněte ho ve 100% měřítku, jinak nebude fungovat.

KROK 7 K dispozici jsou i obrázky ve vysokém rozlišení

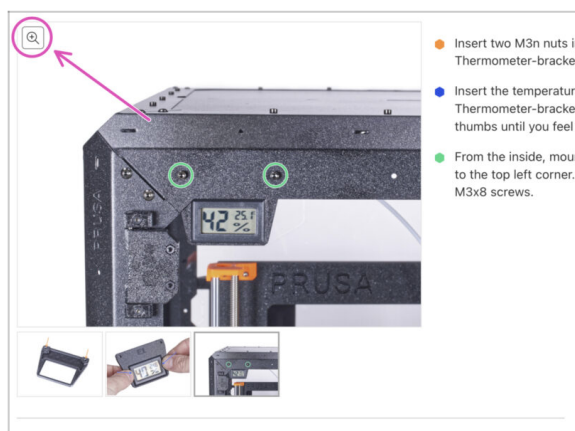

i Pokud se chcete podívat na originály obrázků ve vysokém rozlišení, jděte na help.prusa3d.com a proklikněte se na část návodu, která vás zajímá.

🟡 Najedte myši na obrázek a klikněte na ikonku lupy ("View original") v levém horním rohu.

KROK 8 Odměňte se



🟡 Ze zkušeností se stavbou tiskáren Original Prusa víme, že medvídci Haribo jsou nedílnou a důležitou součástí každé stavebnice. I když teď nejde o stavbu tiskárny, mysleli jsme na vaši bezpečnost a přidali jsme do stavebnice i gumové medvídky.

⚠️ Nesnězte celý sáček hned na začátku montáže! Je VELMI DŮLEŽITÉ při sestavování správně rozdělit množství. Vyzkoušeli jsme nejrůznější kombinace. Nakonec jsme dosáhli úspěšného výsledku.

🟡 Otevřete pytlík s gumovými medvídky a poskládejte je jako na obrázku. **Zatím žádné nejzte!** Vždy vyčkejte na pokyny.

i Pokud se v sáčku nachází menší počet medvídků, okamžitě běžte do nejbližšího obchodu se sladkostmi! **Přesné dávkování je zcela zásadní!!!**

🟡 Snězte prvního gumového medvídku pro dodání energie. Vážně jen jednoho!

KROK 9 Jak úspěšně zvládnout sestavování

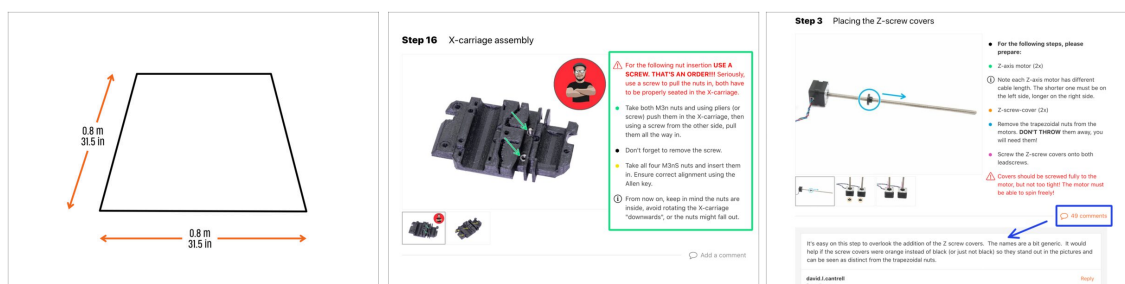

📌 Pro lepší manipulaci se doporučuje si **připravit čistý pracovní stůl s prostorem minimálně 0,8 m x 0,8 m**. S přístupem ze dvou nebo více stran.

📌 Doporučujeme mít **jasné světlo nad pracovním stolem**. Některé části uvnitř boxu jsou tmavé a nedostatečné osvětlení by mohlo velice ztížit proces.

🟢 **Vždy si nejprve přečtete všechny pokyny v aktuálním kroku**. To vám pomůže pochopit, co budete dělat. **Nic nezkracujte a nijak neupravujte, pokud k tomu nebude vyzváni!!!**

🟡 **Neříďte se pouze obrázky!** To nestačí. Psané instrukce jsou nejkratší, jak jen mohou být. Čtěte je.

🟡 **Čtěte komentáře** od ostatních uživatelů, jsou skvělým zdrojem nápadů. I my je čteme a na základě vaší zpětné vazby vylepšujeme návod ke stavbě.

🟡 Používejte přiměřenou sílu, tištěné části jsou odolné, ale ne nerozbitné. Pokud do sebe něco nepasuje, zkontrolujte dvakrát váš pracovní postup.

🟡 **Nejdůležitější upozornění: Užijte si stavbu a příjemnou zábavu. Zapojte do stavby vaše děti, přátelé nebo partnery. Za případné rozbroje však nezodpovídáme ;)**

KROK 10 Volitelné díly



🟡 Navrhli jsme vylepšení, která nejsou standardně dodávána v sadě, ale můžete si je vytisknout a přidat do boxu během montáže. Spojovací materiál je již součástí sady.

⚠️ **Předtím, než začnete sestavovat enclosure, si vytisknete potřebné díly.**

🟡 Pro zobrazení seznamu všech jednotlivých dílů navštivte naši kolekci zde: [Printables.com](https://www.printables.com).

KROK 11 Upgradovali jste na MK4/S & MK3.9/S?

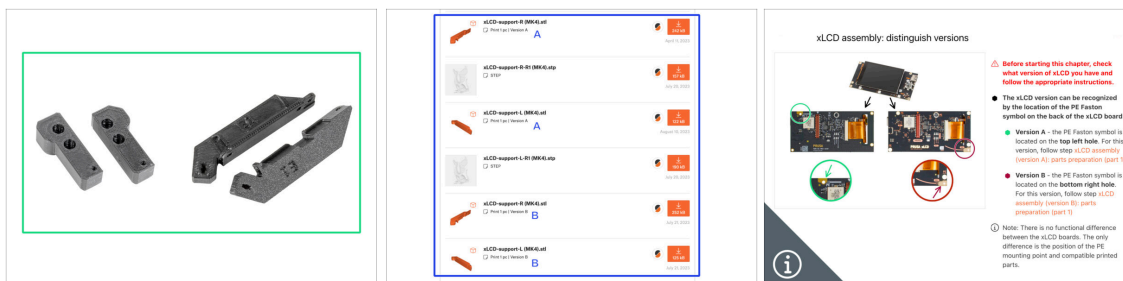

- i Pokud jste upgradovali tiskárnu na MK4/S nebo MK3.9/S, budete pro Enclosure potřebovat vytisknout pár podpěr xLCD.
 - Nejprve vytiskněte podpěry xLCD. Poté pokračujte se sestavováním Enclosure.
 - Podpěry xLCD (support) naleznete na naší stránce **Printables**
 - i Poznámka: xLCD podpěry jsou dostupné pro xLCD verze A a B, jak je vysvětleno v návodu pro upgrade MK4 (kapitola sestavení xLCD). MK3.9 upgrade zahrnuje pouze verzi A.

KROK 12 Příslušenství



- ⚠ Pokud jste si společně s enclosure pořídili také jakýkoliv z doplňků, přečtěte si nejprve všechny kapitoly týkající se sestavení enclosure a také kapitulu se specifickým doplňkem. Některé kroky je třeba při sestavování enclosure vynechat a postupovat podle návodu k příslušenství.
- i Jelikož mohou existovat desítky různých kombinací příslušenství, neexistuje způsob, jak vás navigovat na konkrétní instalaci doplňků přímo při montáži enclosure.

KROK 13 Držák cívky



- ◆ Pokyny v této příručce jsou určeny pro původní vstříkovaný držák cívky (provedení "T") dodaný s tiskárnou.
 - ◆ Pokud nemáte vstříkovaný design, vytiskněte si držák cívky z naší kolekce na [Printables.com](https://www.printables.com).
- ⚠ **Předtím, než začnete sestavovat enclosure, si vytisknete potřebný díl.**

KROK 14 Jsme tu pro Vás!

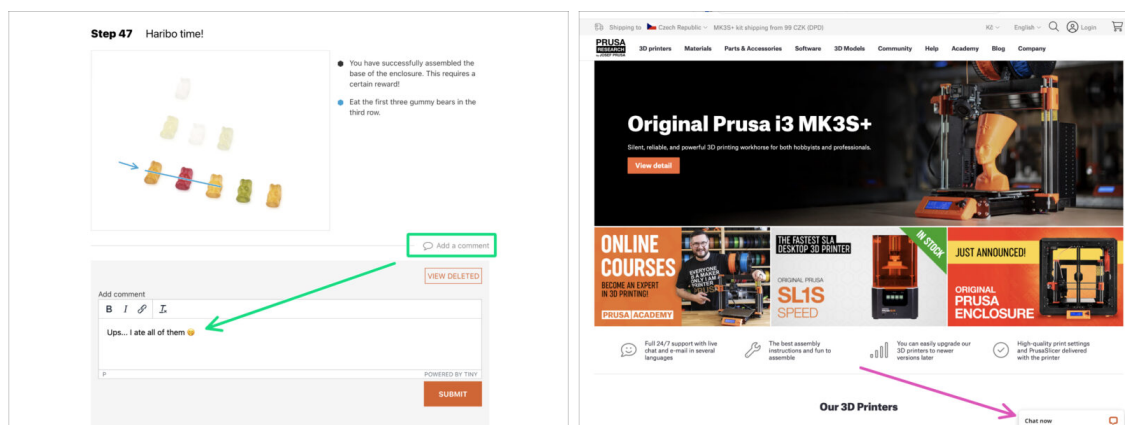

- ◆ Ztratili jste se v instrukcích, chybí vám šroub, nebo se zlomil vytištěný díl? **Dejte nám vědět!**
- ◆ Můžete nás kontaktovat těmito způsoby:
 - ◆ Pomocí komentářů pod jednotlivými kroky.
 - ◆ Pomocí non-stop online podpory na prusa3d.com
 - ◆ Napsáním emailu na info@prusa3d.cz

KROK 15 MK3S+ nebo MK4/S & 3.9/S

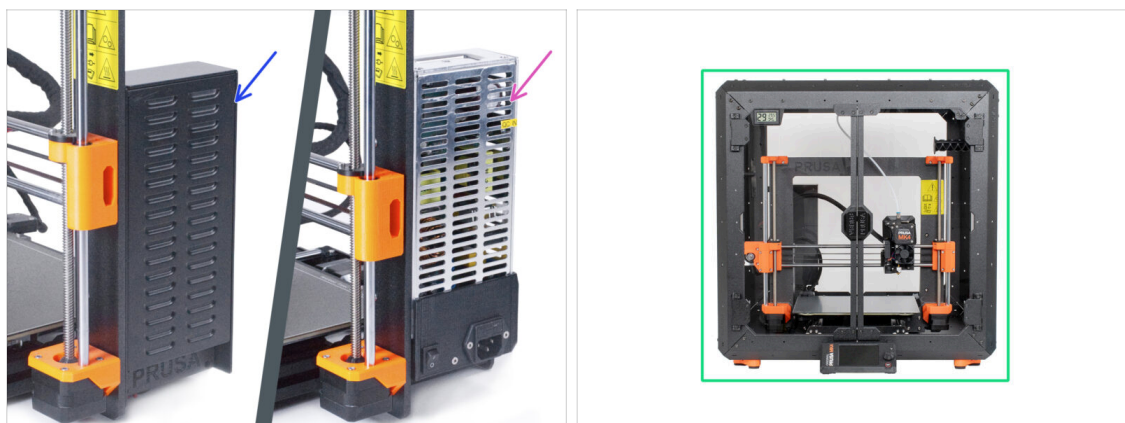

- ⚠ **Než začnete s částečnou demontáží tiskárny, ujistěte se, že jste vytiskli všechny potřebné díly.**
- ⓘ **MK3S+ má dva typy napájecího zdroje (PSU).** Pro každý typ zdroje napájení existují jiné pokyny.
- **Důkladně zkontrolujte, jaký typ zdroje napájení máte v tiskárně, a poté zvolte příslušné pokyny:**
 - **MK3S+ Černý zdroj:** přejděte k další kapitole **2A. Příprava tiskárny (MK3S+ černý zdroj)**
 - **Stříbrný zdroj MK3S+:** Než přejdete k další kapitole, vytiskněte si díl SILVER-PSU-retainer. Tento díl si stáhněte z [Printables.com](https://www.printables.com). Přejděte k další kapitole **2B. Příprava tiskárny (MK3S+ Stříbrný zdroj)**
 - **Připravujete Enclosure pro tiskárnu MK4/S nebo 3.9/S?** V tom případě přejděte na kapitolu **2C. Příprava tiskárny (MK4/S & MK3.9/S)**

2A. Příprava tiskárny (MK4/S & 3.9/S)



KROK 1 Nářadí potřebné k této kapitole

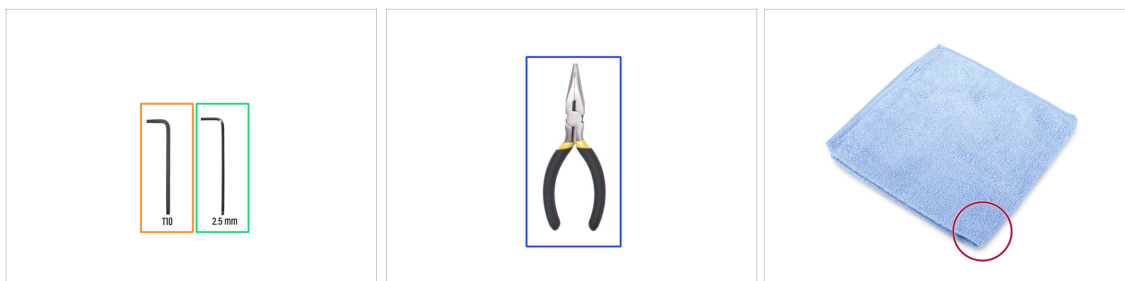

● Pro následující kroky si prosím připravte:

- 2,5mm inbusový klíč
- T10 Torx klíč
- Čelistové kleště na ustříhnutí stahovacích pásek
- Kus látky nebo tkaniny (o rozměrech minimálně 15 x 15 cm) pro zakrytí vyhřívané podložky

KROK 2 Příprava tiskárny

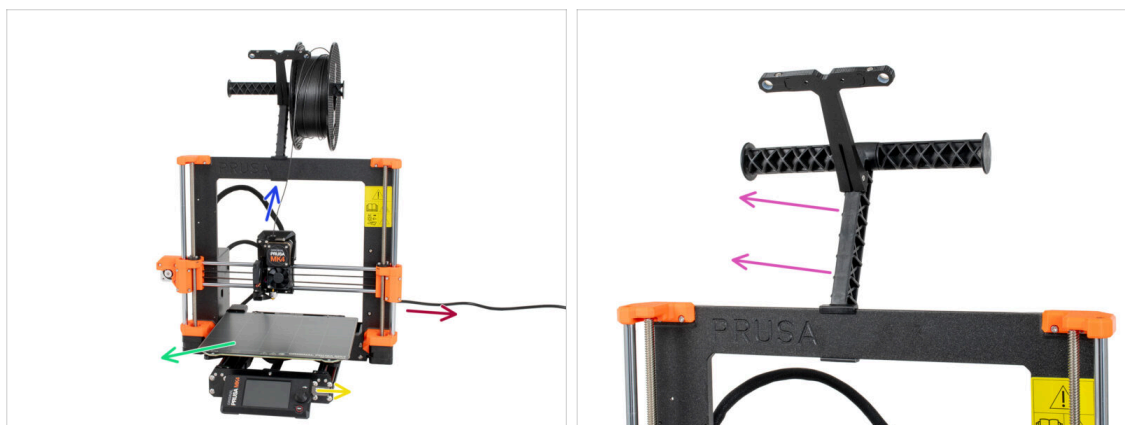

⚠ **Než začnete s částečnou demontáží tiskárny, proveďte následující kroky:**

- Vyměňte filament z extruderu.
- Vypněte tiskárnu a odpojte napájecí kabel.
- Odstraňte ocelový tiskový plát z vyhřívané podložky.
- Vyměňte USB flash disk.
- Vyměňte cívku filamentu z držáku a vyjměte držák cívek z tiskárny.

KROK 3 Odpojení xLCD kabelů

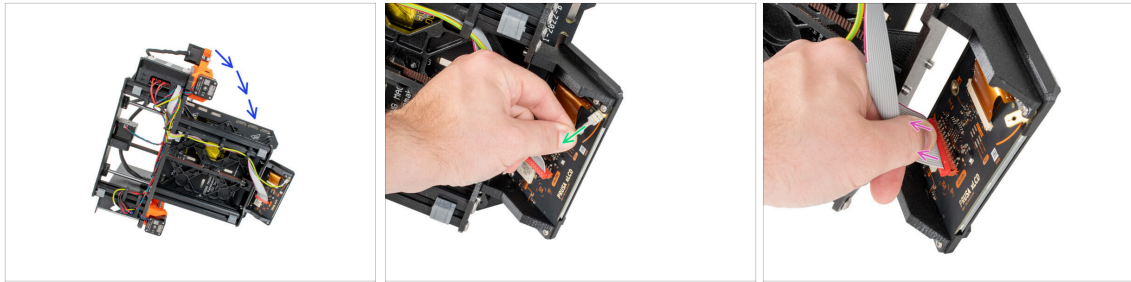

- ◆ Opatrně otočte tiskárnu na bok (na zdroj).
- ◆ Odpojte PE kabel.
- ◆ Odpojte xLCD kabel.
- ⓘ Možná máte jinou verzi připojeného PE kabelu. Odpojte PE a pokračujte podle pokynů.

KROK 4 Odstranění držáků xLCD kabelů

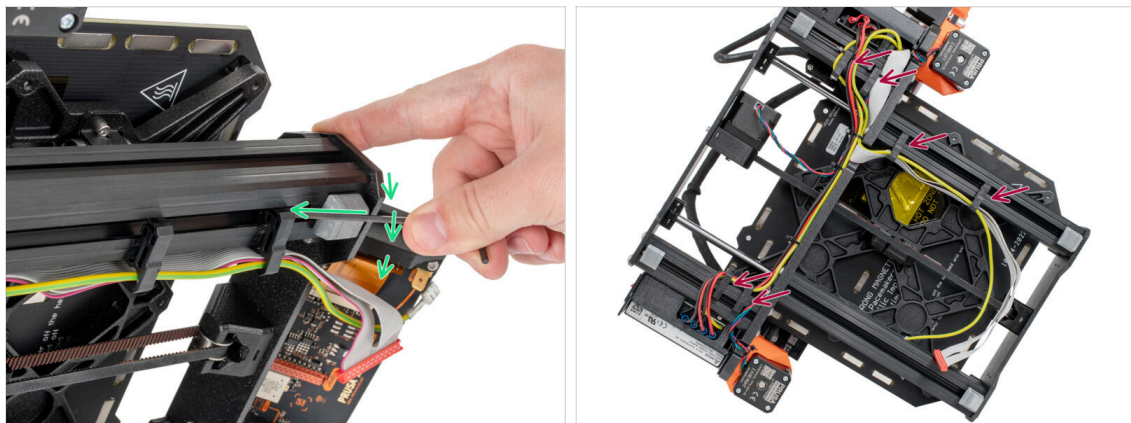

- ◆ Vypáčte kabelové svorky pomocí 2,5mm inbusového klíče.
- ◆ Vypáčte a uvolněte všechny kabelové svorky.
- ◆ Opatrně vyjměte kabely xLCD a kabel PE z kabelových svorek.

KROK 5 Odstranění xLCD kabelů

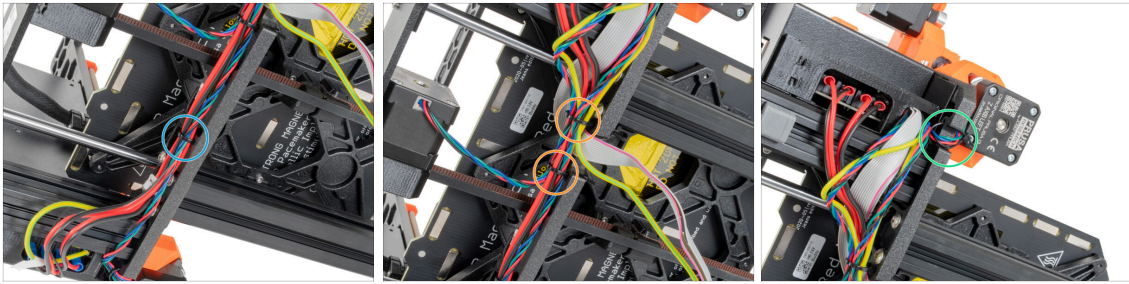

- 🔵 Pomocí čelistových kleští ustrihněte stahovací pásku blízko u zdroje. **Budte opatrní, abyste nestříhli do kabelů!**
- 🟠 Postupujte po svazku kabelů nahoru. Přestříhňte dvě stahovací pásky zajišťující svazek kabelů nad kabely xLCD.
- 🟢 Odřízněte zbývající stahovací pásky na kabelovém svazku. Jejich počet se v tomto místě může lišit.

KROK 6 Odstranění xLCD kabelů

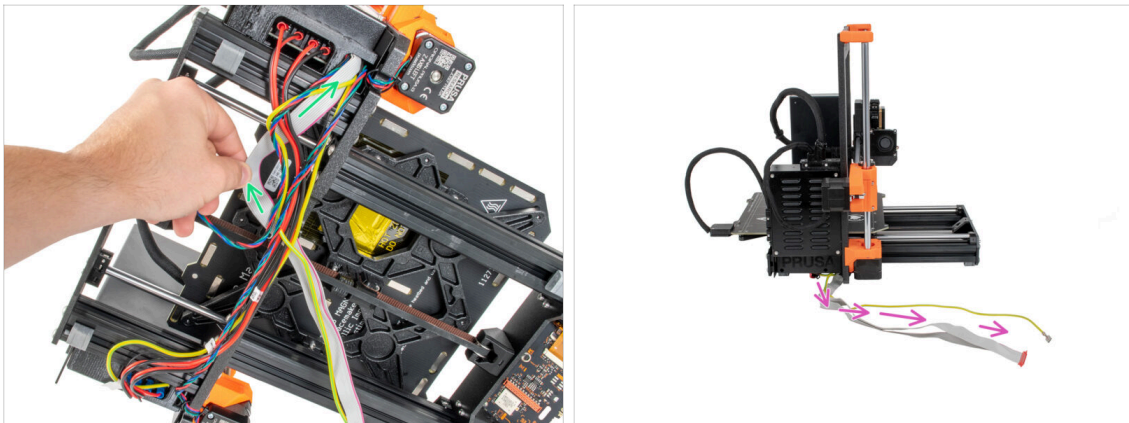

- 🟢 Z kabelového svazku odstraňte xLCD kabel a PE kabel.
- 🟡 Postavte tiskárnu zpět na nohy a ponechte kabely xLCD a PE volně vedle tiskárny.
- ⚠️ **Nepokládejte tiskárnu na xLCD a PE kabely!**

KROK 7 Vyjmutí xLCD



- ◆ Posuňte vyhřívanou podložku pryč od xLCD obrazovky.
- ◆ Povolte všechny čtyři šrouby, které drží xLCD v přední desce za použití 2,5mm inbusového klíče. Vyjměte xLCD z tiskárny.
- ⓘ Prozatím uložte xLCD na bezpečné místo. Brzy ho budete opět potřebovat.

KROK 8 Uvolnění napájecího zdroje (PSU)

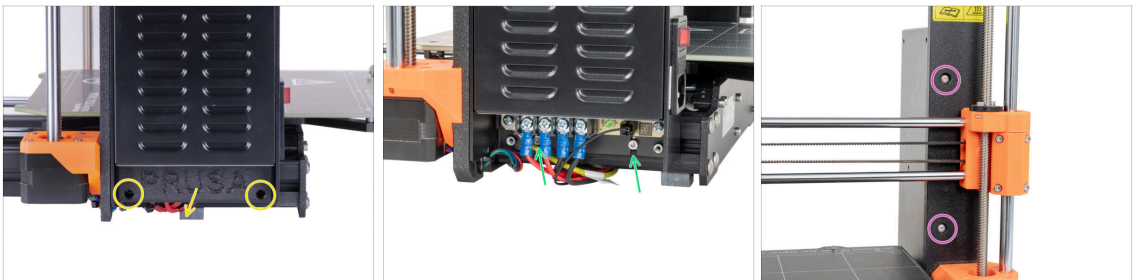

- ◆ Povolte dva šrouby, které drží kryt zdroje (PSU-cover) a kryt odstraňte.
- ◆ Povolte dva šrouby, které připevňují zdroj napájení k hliníkové extruzi.
Nevyndavejte je úplně! Nechte je na místě.
- ◆ Povolte dva šrouby s kulatou hlavou, které připevňují napájecí zdroj k přední části rámu.
- ⓘ Pokud je jeden ze šroubů skrytý za dílem X-end, otáčejte ručně oběma závitovými tyčemi současně, abyste posunuli osu X nahoru nebo dolů.

KROK 9 Odstranění napájecího zdroje

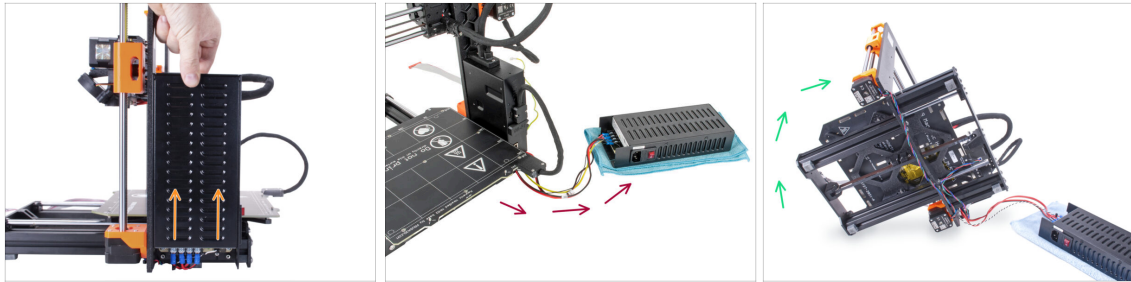

- Zdroj napájení mírně nadzvedněte, až jej lze z tiskárny zcela vyjmout.
- Vyměňte zdroj napájení z tiskárny a položte jej na zadní stranu tiskárny na kus látky, jak je znázorněno na obrázku.
 - ⓘ Pro vyvedení kabelů z rámu bude nutné tiskárnu mírně nadzvednout.
- Opatrně otočte tiskárnu na stranu "elektroniky".
 - ⚠ **Dávejte pozor, abyste tiskárnu nepoložili na kabely LCD!**

KROK 10 Vedení kabelů: příprava dílů



- Pro následující kroky si prosím připravte:
 - Stahovací páska (3x)

KROK 11 Vedení kabelů



⚠ V následujících krocích **prosím utahujte stahovací pásky opatrně, neboť můžete skřípnout/zlomit kabely.**

- Najděte kruhové otvory v rámu v blízkosti pravého motoru osy Z.
- Prostrčte stahovací pásku skrz otvory v rámu tak, abyste vytvořili smyčku.
- Protáhněte kabel motoru stahovací páskou a pásku utáhněte. Dejte pozor, ať pásku neutáhnete zbytečně silně. Ustříhněte zbývající část pásky.

KROK 12 Vedení kabelů

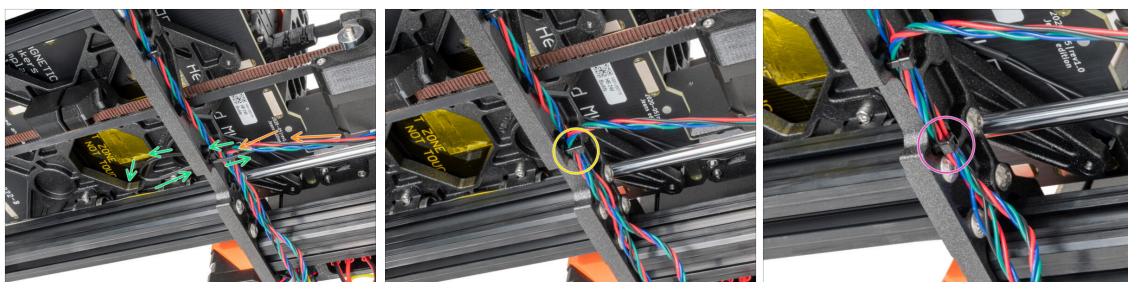

- Pokračujte směrem dolů a vytvořte další smyčku pomocí stahovací pásky.
- Do svazku kabelů přidejte motor osy Y.
- Opatrně vsuňte kabel do stahovací pásky a utáhněte ji, aby kabely pevně přidržovala, ale nezařezávala se do nich. Dejte pozor, ať pásku neutáhnete zbytečně silně. Ustříhněte zbývající část pásky.
- Postupujte po drátech a upevněte kabelový svazek pomocí stahovací pásky v několika dalších otvorech.

KROK 13 Montáž podpěry rámu tiskárny: příprava dílů



- Pro následující kroky si prosím připravte:
- ◆ Printer frame support (podpěra rámu tiskárny) (1x)
- ◆ Šroub M4x10r (2x) *dříve vyjmutý ze zdroje*

KROK 14 Montáž podpěry rámu tiskárny

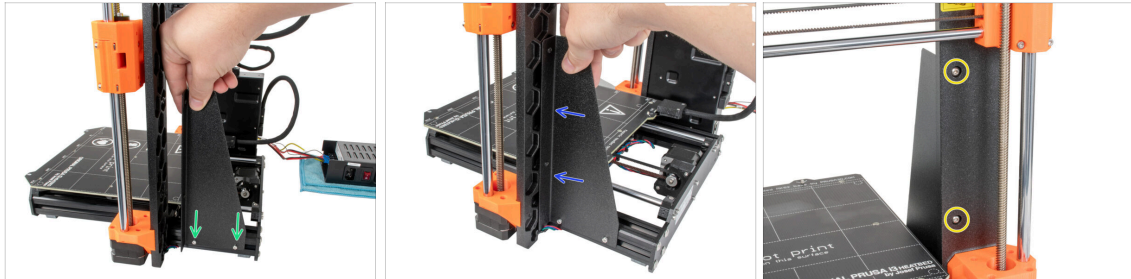

- ◆ Nasadte podpěru rámu tiskárny na šrouby v hliníkových extruzích (místo zdroje napájení).
- ◆ Posuňte podpěru rámu tiskárny k rámu.
- ◆ Připevněte podpěru rámu tiskárny k rámu dvěma šrouby M4x10r.

KROK 15 Montáž podpěry rámu tiskárny

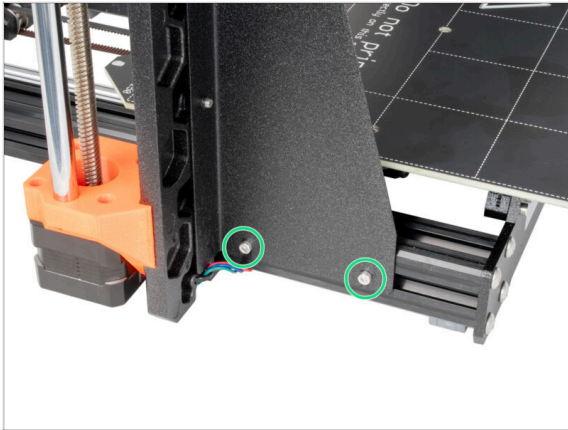

- ◆ Zcela utáhněte šrouby na podpěře rámu tiskárny.

KROK 16 Zakrytí kabelů zdroje napájení (PSU): příprava dílů



- Pro následující kroky si prosím připravte:

⚠ **Ve vašem kitu jsou dva textilní rukávy s různou délkou a průměrem.**

- ◆ Textilní rukáv 8 x 350 mm (1x)
- ◆ Stahovací páska (2x)

KROK 17 Zakrytí kabelů zdroje napájení (PSU)

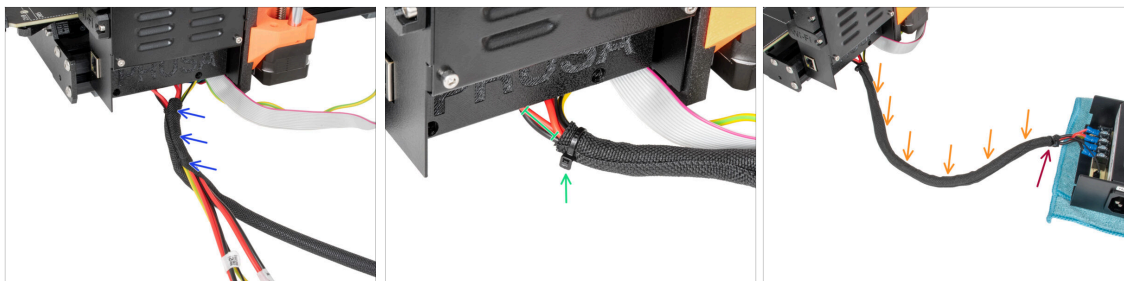

- Z elektroniky zabalte kabel PSU (včetně černého&bílého napájecího kabelu a zeleného&žlutého PE kabelu) do textilního obalu.
- Ponechte 2-5 cm elektroniky nezakryté. Zajistěte konec textilního rukávu pomocí stahovací pásky.
- Celý kabelový svazek omotejte textilním rukávem a mírně ho stočte, ale **nepřekrucujte kabely uvnitř**.
- Zajistěte konec textilního rukávu pomocí stahovací pásky.

KROK 18 Zakrytí kabelů xLCD: příprava dílů



- **Pro následující kroky si prosím připravte:**
 - Textilní rukáv 13 x 400 mm (1x)
 - Stahovací páska (1x)

KROK 19 Zakrytí kabelů xLCD obrazovky



- 🔵 Z elektroniky zabalte kabely xLCD a PE do textilního rukávu.
- 🟠 Zatlačte textilní rukáv do blízkosti krabičky s elektronikou.
- ⬛ Obalte kabelový svazek xLCD po celé délce.
- 🟢 Pomocí stahovacího pásku vytvořte smyčku skrz kruhové otvory v rámu kolem kabelů motoru a svazku kabelů xLCD.

⚠️ **Nezapomeňte na levý kabel motoru osy Z na přední straně rámu! Podívejte se na detail na obrázku.**

KROK 20 Šroubení QSM: příprava dílů



- ⬛ **Pro následující kroky si prosím připravte:**
 - 🟠 Fitink QSM-M5 (1x)
- 📘 Od září 2024 můžete obdržet nové černé šroubení M5-4. Sestava a funkčnost zůstávají shodné s modrým.

KROK 21 Montáž šroubení QSM

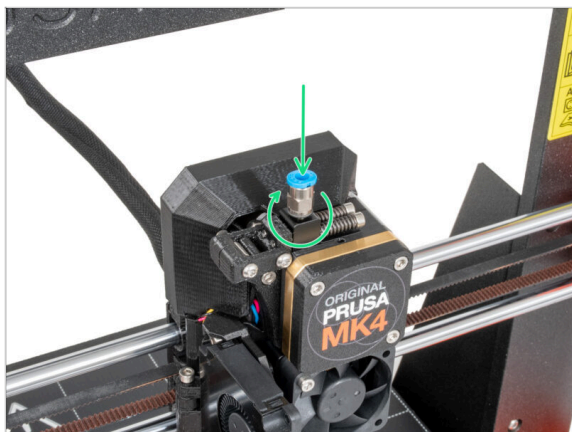

- ◆ Vložte a našroubujte fitink QSM-M5 přímo do závitového otvoru pro filament v extrudéru.

KROK 22 MK4S xLCD: příprava dílů

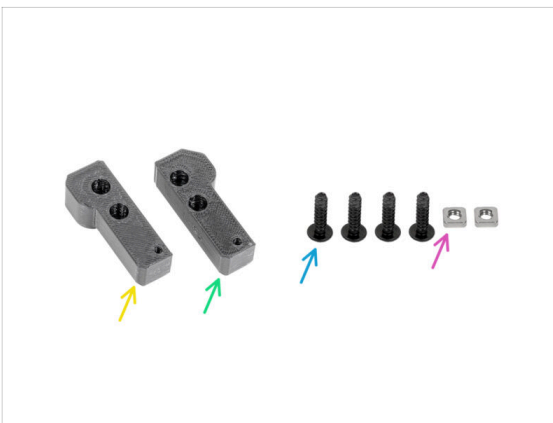

i Vaše tiskárna MK4S nebo MK3.9S může mít vytištěný nebo vstříkolisovaný kryt xLCD. **Následující kroky se týkají vstříkolisované verze.** Pokud máte tištěný kryt, jděte na **Verze A: Demontáž xLCD**

● Pro další kroky si prosím připravte:

- ◆ Sestava xLCD (1x)
- ◆ xLCD-adapter_L (1x)
- ◆ xLCD-adapter_R (1x)
- ◆ Šrouby 3x12sT (4x) *odstraněné v předchozích krocích*
- ◆ Matka M3nS (2x)

KROK 23 MK4S Příprava adaptérů xLCD



- 🟠 Vložte jednu matku M3nS do adaptéru xLCD-adapter_R.
- 🟢 Vložte jednu matku M3nS do adaptéru xLCD-adapter_L.
- 🟡 Do adaptérů vložte čtyři šrouby 3x12sT a několika otáčkami je utáhněte.

KROK 24 Zajištění adaptérů MK4S



- 🟠 Připevněte adaptér xLCD-adapter_R a zajistěte jej dvěma šrouby 3x12sT pomocí klíče T10 Torx.
- 🟢 Připevněte adaptér xLCD-adapter_L a zajistěte jej dvěma šrouby 3x12sT pomocí klíče T10 Torx.
- 🟡 Dobrá práce, sestava xLCD MK4S je připravena.

KROK 25 Verze A: Demontáž xLCD

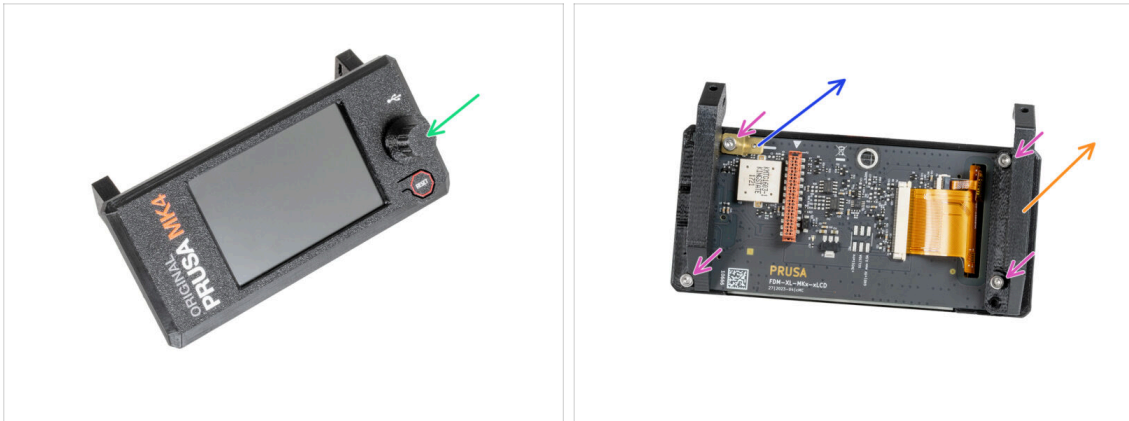

- Vjměte otočný knoflík xLCD (xLCD-knob) a uložte ho pro pozdější použití.
- Povolte čtyři šrouby M3x8, které zajišťují desku xLCD.
- Sundejte xLCD-support-left.
- Sundejte PE Faston 6,3x0,8 a nechte si ho na později.

KROK 26 Verze B: Demontáž xLCD



- Vjměte otočný knoflík xLCD (xLCD-knob) a uložte jej pro pozdější použití.
- Povolte pět šroubů M3x8rT, které drží desku xLCD.
- Sundejte xLCD-support-left.
- Sundejte PE Faston 6,3x0,8 a nechte si ho na později.

KROK 27 Verze A: Demontáž xLCD



- Opatrně vytáhněte druhou podpěru xLCD, která vytáhne xLCD z krytu xLCD (xLCD-cover).
- Všimněte si malého háčku, který obepíná desku plošných spojů.

KROK 28 Verze B: Demontáž xLCD

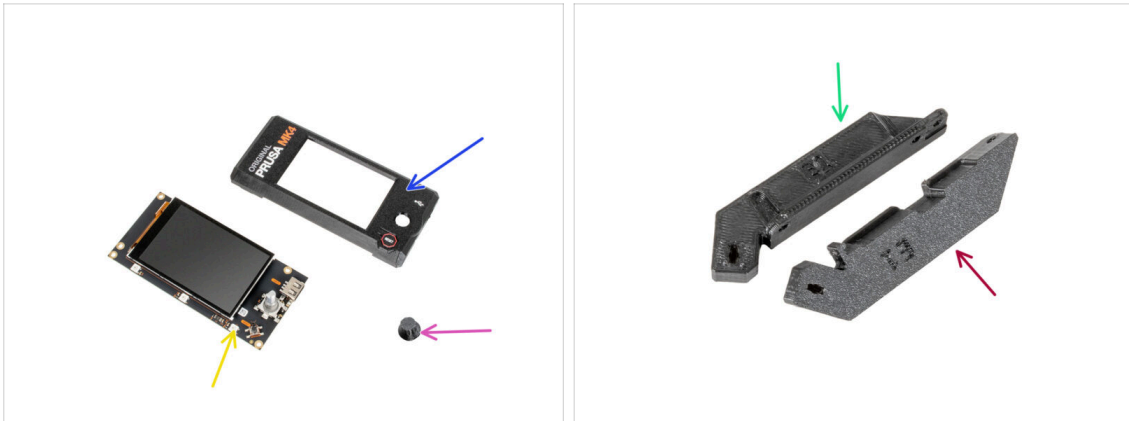

- Opatrně vytáhněte druhou podpěru xLCD, která vytáhne xLCD z krytu xLCD.
- Všimněte si malého háčku, který obepíná desku plošných spojů.

KROK 29 Příprava xLCD: příprava dílů

i Pro **vstříkovaný díl xLCD na MK4S** jsou potřeba nové podpěry. Nemíchejte staré a nové díly! Nové držáky xLCD si můžete stáhnout ze stránek [Printables.com](https://www.printables.com)

■ Pro následující kroky si prosím připravte:

- xLCD-cover (1x) *starý díl*
- xLCD screen (1x) *starý díl*
- xLCD-knob (1x) *starý díl*
- xLCD-support-L-MK4 (1x)
- xLCD-support-R-MK4 (1x)

i Seznam pokračuje v dalším kroku...

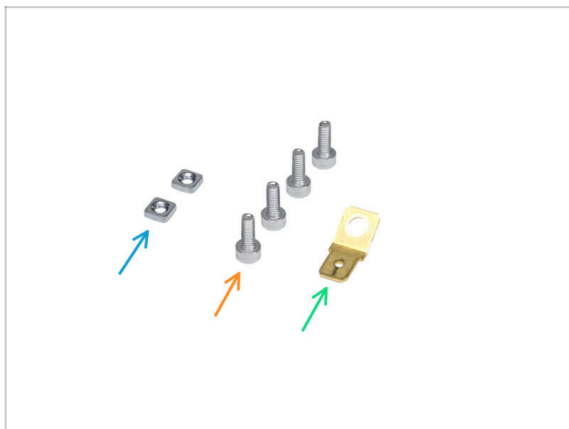
KROK 30 Verze A: Příprava xLCD: příprava dílů

- Matka M3nS (2x)
- Šroub M3x8 (4x) dříve vyjmutý
- PE Faston 6.3x0.8 (1x) starý díl

KROK 31 Verze B: Příprava xLCD: příprava dílů



- Matka M3nS (2x)
- Šroub M3x8rT (5x) *dříve vyjmutý*
- PE Faston 6.3x0.8 (1x) starý díl

KROK 32 Příprava obrazovky xLCD



- Do každého držáku xLCD (xLCD-support) zasuňte matici M3nS až na doraz.
- ⓘ K zatlačení matic do podpěr xLCD můžete použít inbusový klíč 2,5 mm.
- ⚠ Při manipulaci s díly dávejte pozor, aby matky nevytáhly z objímek.

KROK 33 Verze A: Příprava obrazovky xLCD



- 🔴 Vložte xLCD-support-right na xLCD.
- 🟠 Všimněte si malého háčku, který obepíná desku plošných spojů.
- 🟡 Vložte díl xLCD s podpěrou až na doraz do krytu xLCD (xLCD-cover).
- 🟢 Připevněte levý držák (xLCD-support-left) na desku xLCD a zarovnejte jej se dvěma otvory v desce.
- 🟠 Zajistěte podpěru xLCD třemi šrouby M3x8.

KROK 34 Verze B: Příprava obrazovky xLCD



- 🔴 Vložte xLCD-support-right na xLCD.
- 🟠 Všimněte si malého háčku, který obepíná desku plošných spojů.
- 🟡 Vložte díl xLCD s podpěrou až na doraz do krytu xLCD (xLCD-cover).
- 🟢 Připevněte xLCD-support-left (levý držák) na desku xLCD a zarovnejte jej s třemi otvory v desce.
- 🟠 Zajistěte podpěru xLCD třemi šrouby M3x8rT.

KROK 35 Verze A: Instalace PE Faston

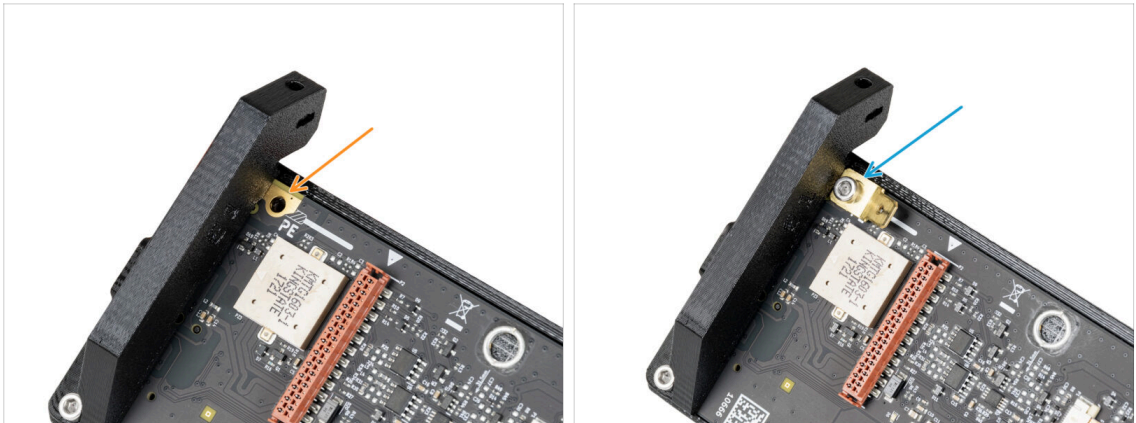

- 🟠 Vyhledejte otvor PE na xLCD hned vedle dílu xLCD-support-right.
- 🟢 Vložte spojovací prvek M3x8 a PE faston a zajistěte jej 2,5mm inbusovým klíčem.

KROK 36 Verze B: Instalace PE Faston

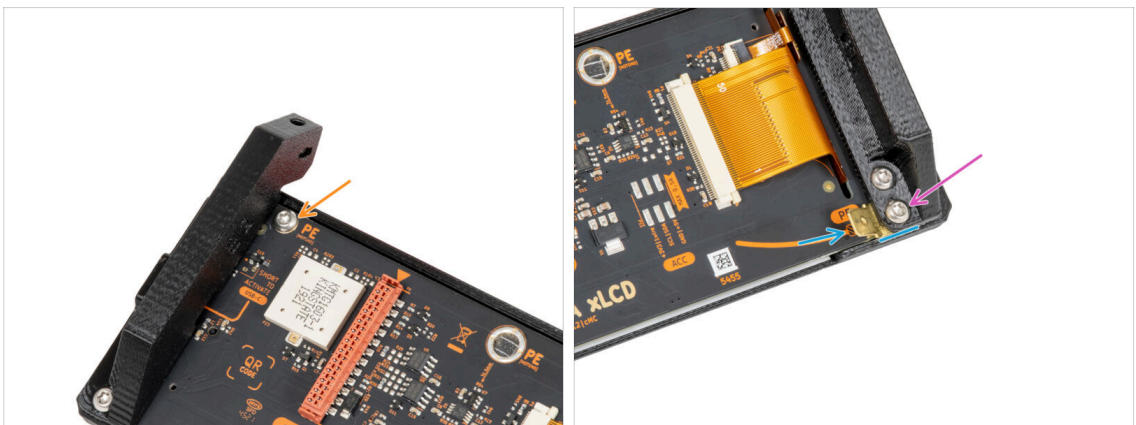

- 🟠 Vložte šroub M3x8rT do otvoru PE a zajistěte jej.
- 🟢 Vložte PE Faston mezi xLCD-support-left a desku xLCD. Zarovnejte jej s otvorem a nasměrujte PE Faston mírně šikmo tak, jak vidíte na obrázku.
- 🟣 Sešroubujte všechny díly k sobě s pomocí jednoho šroubu M3x8rT.

KROK 37 Nasazení otočného knoflíku



- Připevněte xLCD otočný knoflík (xLCD-knob) ke kodéru.
- ⓘ Na orientaci otočného knoflíku nezáleží.

KROK 38 Je čas na Haribo!



- To bylo snadné, že? Odměňte se a doplňte energii na další kapitolu.
- Sněžte druhou řadu gumových medvídků. Ostatní nechte!

KROK 39 Tiskárna je připravena

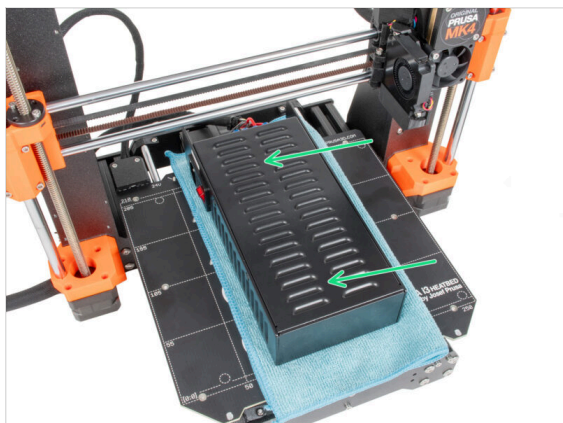

- Opatrně umístěte zdroj na vyhřívanou podložku. Použijte kus látky jako ochranu.
- **Skvělá práce, tiskárna je připravena.**
- ⓘ Tiskárnu na chvíli odložte, budete ji potřebovat později.
- Nyní přejděme k další kapitole: **3. Montáž enclosure**

2A. Příprava fiskárny (MK3S+ Černý zdroj)



KROK 1 Nářadí potřebné k této kapitole

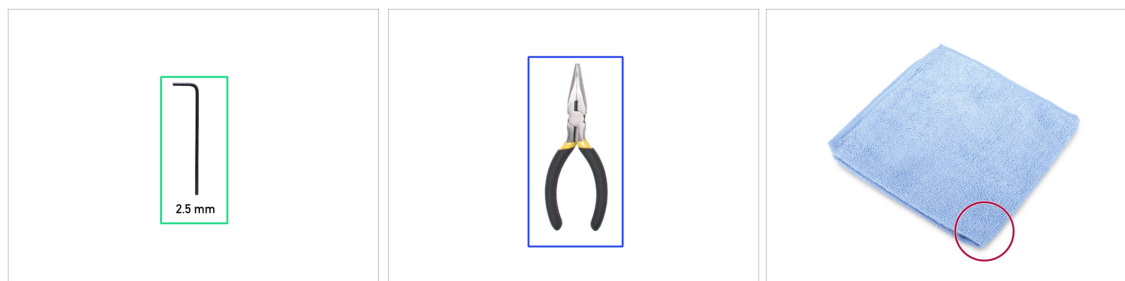

● Pro následující kroky si prosím připravte:

- 2,5mm inbusový klíč
- Čelistové kleště *na ustríhnutí stahovacích pásek*
- Kus látky nebo tkaniny (o rozměrech minimálně 15 x 15 cm) *pro zakrytí vyhřívané podložky*

KROK 2 Příprava tiskárny

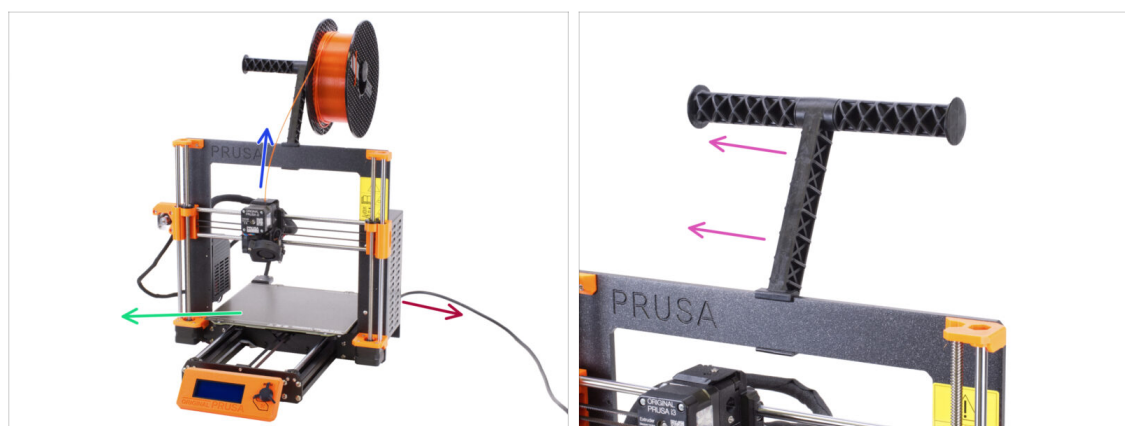

⚠ **Než začnete s částečnou demontáží tiskárny, proveďte následující kroky:**

- Vytáhněte filament z extruderu.
- Vypněte tiskárnu a odpojte napájecí kabel.
- Odstraňte ocelový tiskový plát z vyhřívané podložky.
- Vyměňte cívku filamentu z držáku a vyjměte držák cívek z tiskárny.

KROK 3 Odpojení kabelů LCD

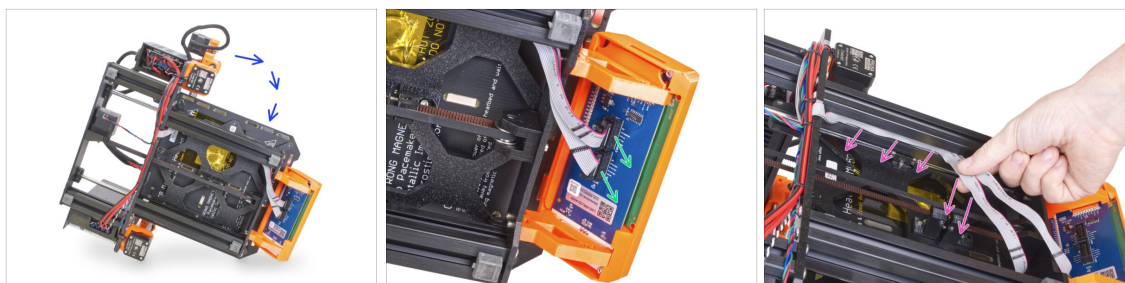

- ◆ Opatrně otočte tiskárnu na bok (na zdroj).
- ◆ Odpojte oba kabely obrazovky LCD z desky LCD.
- ◆ Velmi opatrně vytáhněte kabely LCD z hliníkové extruze rámu. **Netahejte za kabel!**

KROK 4 Odstranění LCD kabelů

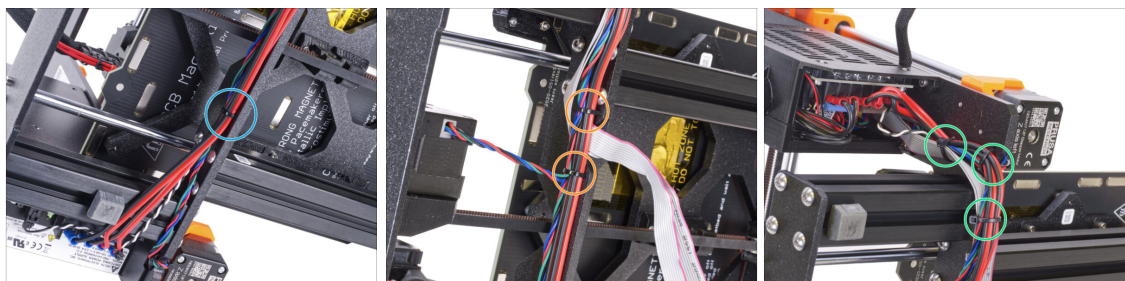

- ◆ Pomocí čelistových kleští ustříhněte stahovací pásku blízko u zdroje. **Budte opatrní, abyste nestříhli do kabelů!**
- ◆ Postupujte po kabelovém svazku směrem nahoru. Přestříhněte dvě stahovací pásy upevňující svazek nad kabely LCD.
- ◆ Odřízněte zbývající stahovací pásy na kabelovém svazku. Jejich počet se v tomto místě může lišit.

KROK 5 Odstranění LCD kabelů

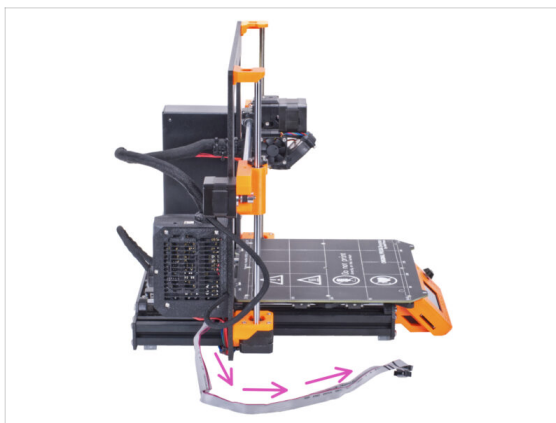
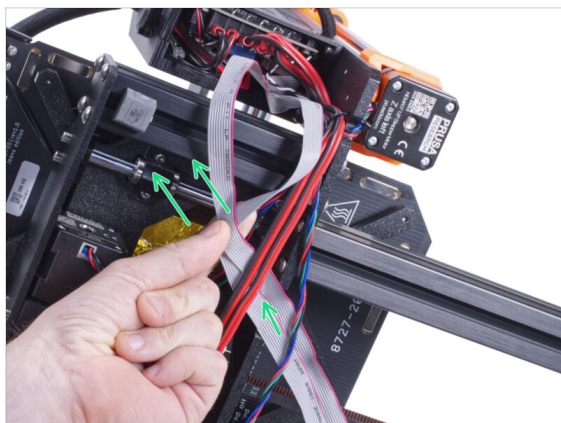

- Z kabelového svazku odstraňte LCD kabely.
- Postavte tiskárnu zpět na nohy a ponechte kabely LCD volně vedle tiskárny.
- ⚠ **Dávejte pozor, abyste tiskárnu nepoložili na kabely LCD!**

KROK 6 Vyjmutí LCD displeje

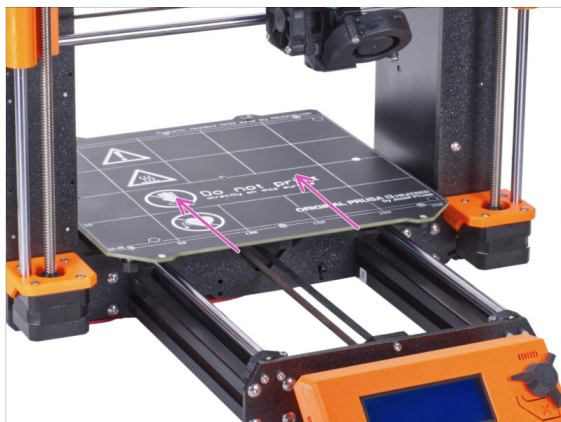

- Posuňte vyhřívanou podložku pryč z LCD obrazovky.
- Vyšroubujte všechny čtyři šrouby upevňující LCD displej k přednímu panelu. Vyjměte displej LCD z tiskárny.
- ⓘ Prozatím odložte LCD displej na bezpečné místo. Brzy ho budete potřebovat.

KROK 7 Uvolnění napájecího zdroje (PSU)



- 🟡 Povolte dva šrouby, které drží kryt zdroje (PSU-cover) a kryt odstraňte.
 - 🟢 Vyšroubujte dva šrouby, které připevňují zdroj napájení k hliníkové extruzi. **Neodstraňujte je úplně!** Udržujte je na místě.
 - 🟣 Povolte dva šrouby s kulatou hlavou, které připevňují napájecí zdroj k přední části rámu.
- 📌 Pokud je jeden ze šroubů skrytý za dílem X-end, otáčejte ručně oběma závitovými tyčemi současně, abyste posunuli osu X nahoru nebo dolů.

KROK 8 Odstranění napájecího zdroje

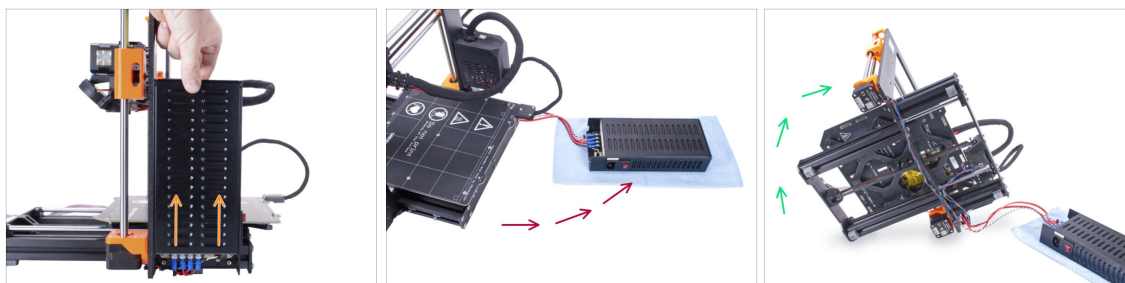

- 🟠 Zdroj napájení mírně nadzvedněte, až jej lze z tiskárny zcela vyjmout.
 - 🟤 Vyjměte zdroj napájení z tiskárny a položte jej na zadní stranu tiskárny na kus látky, jak je znázorněno na obrázku.
- 📌 Pro vyvedení kabelů z rámu bude nutné tiskárnu mírně nadzvednout.
- 🟢 Opatrně otočte tiskárnu na stranu "elektroniky".
- ⚠️ **Dávejte pozor, abyste tiskárnu nepoložili na kabely LCD!**

KROK 9 Vedení kabelů: příprava dílů



● Pro následující kroky si prosím připravte:

- Stahovací páska (3x)

KROK 10 Vedení kabelů

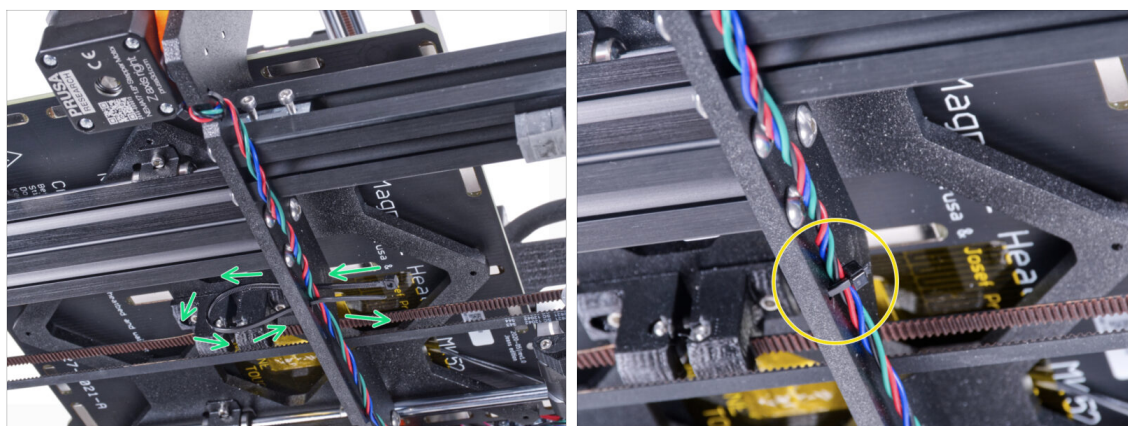

⚠ V následujících krocích **prosím utahujte stahovací pásky opatrně, neboť můžete skřípnout/zlomit kabely.**

- Najděte kruhové otvory v rámu v blízkosti pravého motoru osy Z.
- Prostrčte stahovací pásku skrz otvory v rámu tak, abyste vytvořili smyčku.
- Protáhněte kabel motoru stahovací páskou a pásku utáhněte. Dejte pozor, ať pásku neutáhnete zbytečně silně. Ustříhněte zbývající část pásky.

KROK 11 Vedení kabelů

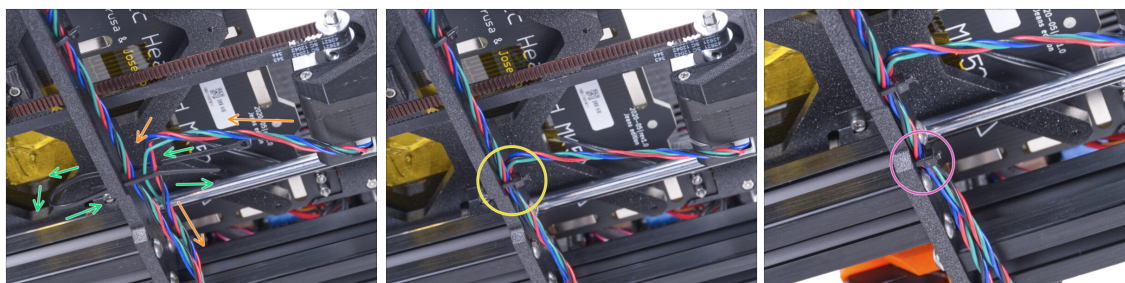

- Pokračujte směrem dolů a vytvořte další smyčku pomocí stahovací pásky.
- Do svazku kabelů přidejte motor osy Y.
- Opatrně vsuňte kabel do stahovací pásky a utáhněte ji. Dejte pozor, ať pásku neutáhnete zbytečně silně. Ustříhněte zbývající část pásky.
- Postupujte po drátech a upevněte kabelový svazek pomocí stahovací pásky v několika dalších otvorech.

KROK 12 Montáž podpěry rámu tiskárny: příprava dílů



- **Pro následující kroky si prosím připravte:**
- Printer frame support (podpěra rámu tiskárny) (1x)
- Šroub M4x10r (2x) *dříve vyjmutý ze zdroje*

KROK 13 Montáž podpěry rámu tiskárny

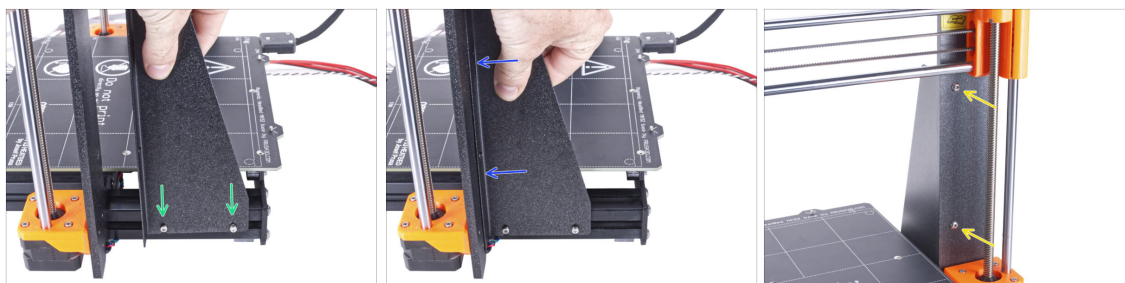

- Nasadte podpěru rámu tiskárny na šrouby v hliníkových extruzích (místo zdroje napájení).
- Posuňte podpěru rámu tiskárny k rámu.
- Zajistěte podpěru rámu tiskárny k rámu dvěma šrouby M4x10r.

KROK 14 Montáž podpěry rámu tiskárny

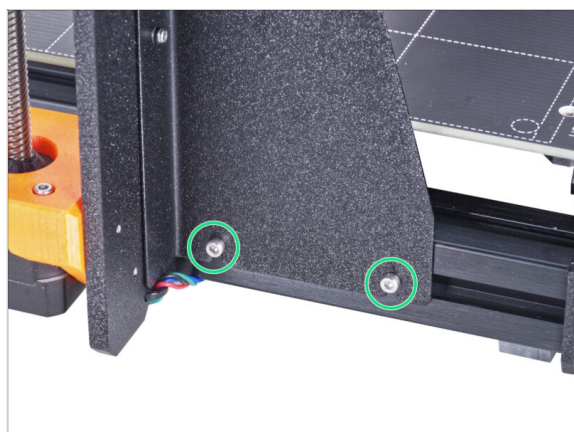

- Zcela utáhněte šrouby na podpěře rámu tiskárny.

KROK 15 Zakrytí kabelů zdroje napájení: příprava dílů

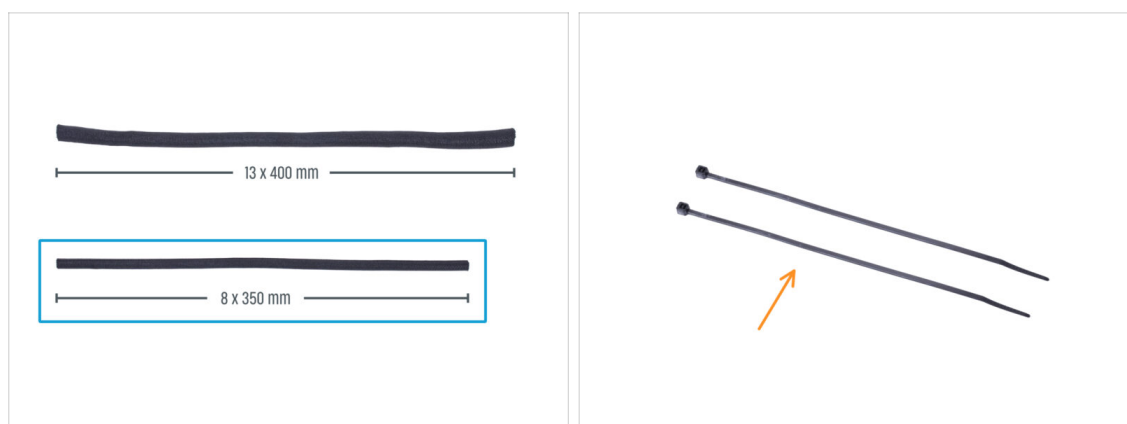

● Pro následující kroky si prosím připravte:

⚠ **Ve vašem kitu jsou dva textilní rukávy s různou délkou a průměrem.**

- Textilní rukáv 8 x 350 mm (1x)
- Stahovací páska (2x)

KROK 16 Zakrytí kabelů zdroje napájení

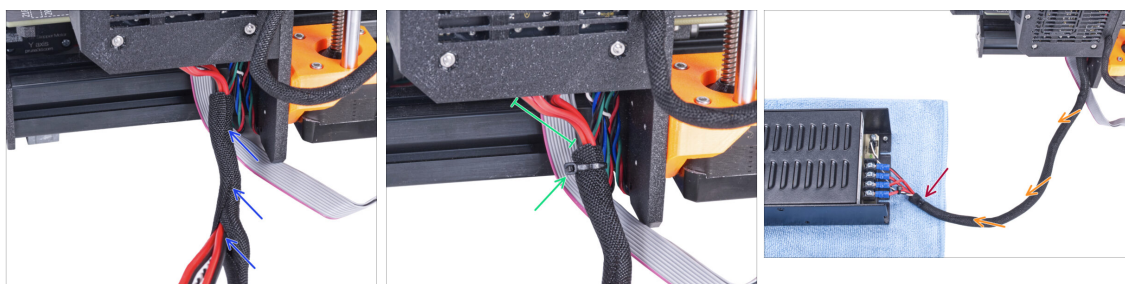

- Směrem od elektroniky omotejte kabel zdroje napájení (včetně černého&bílého kabelu Power Panic) textilním rukávem.
- Ponechte 2-5 cm elektroniky nezakryté. Zajistěte konec textilního rukávu pomocí stahovací pásky.
- Celý kabelový svazek omotejte textilním rukávem a mírně ho stočte, ale **nepřekrucujte kabely uvnitř.**
- Zajistěte konec textilního rukávu pomocí stahovací pásky.

KROK 17 Zakrytí kabelů LCD: příprava dílů

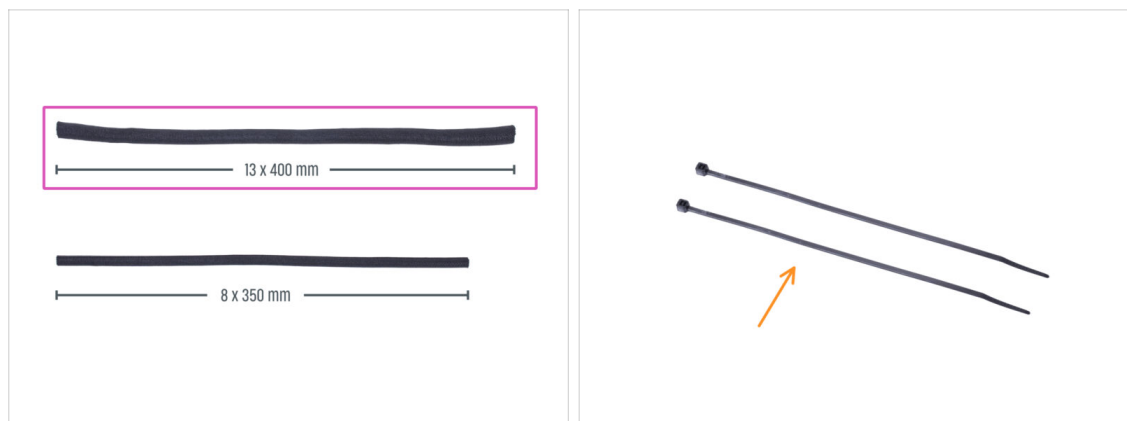

● Pro následující kroky si prosím připravte:

- Textilní rukáv 13 x 400 mm (1x)
- Stahovací páska (2x)

KROK 18 Zakrytí kabelů LCD obrazovky

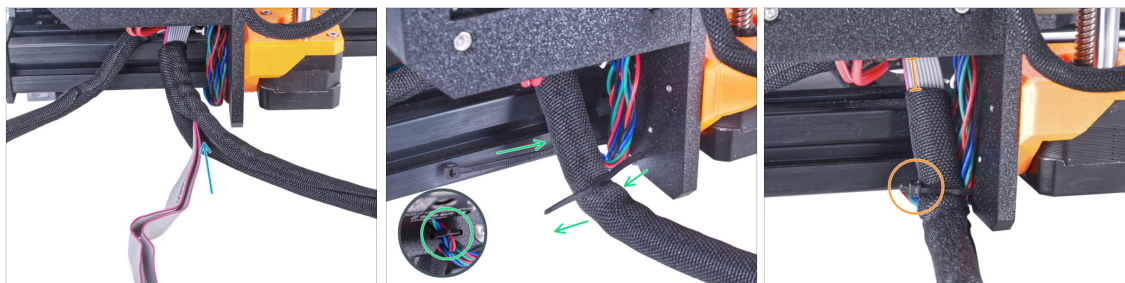

- Od elektroniky omotejte kabely LCD textilním rukávem.
- Obalte celý LCD kabelový svazek.
- Kruhovými otvory v rámu provlékněte stahovací pásku a vytvořte smyčku kolem kabelů motoru a LCD.
- ⚠ **Nezapomeňte na levý kabel motoru osy Z na přední straně rámu! Podívejte se na detail na obrázku.**
- Ponechte 2-5 cm elektroniky nezakryté. Zajistěte konec textilního rukávu pomocí stahovací pásky. **Svazek kabelů příliš neutahujte!** Mohlo by dojít k poškození kabelů.

KROK 19 Zajištění kabelů

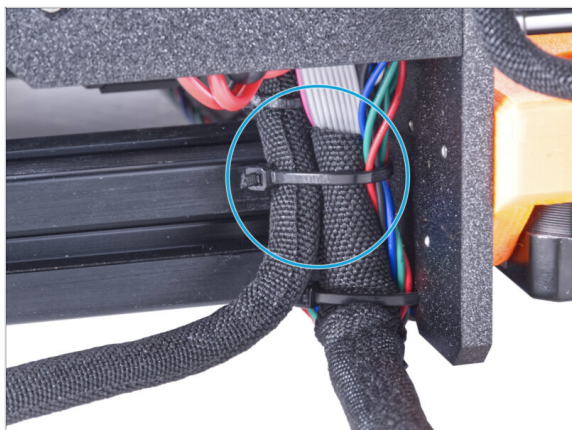

- ◆ Spojte kabelový svazek LCD obrazovky a kabelový svazek zdroje napájení a zajištěte je dohromady pomocí stahovací pásky.

⚠ **Stahovací pásku neutahujte příliš!** Mohla by poškodit kabely.

KROK 20 Odstranění FS-cover

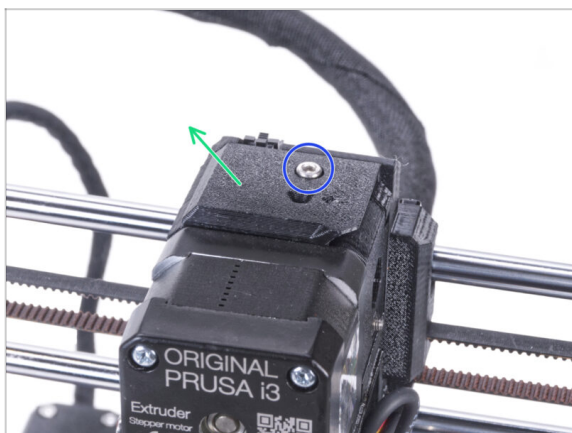

- ⓘ Následující postup se týká jednomateriálových tiskáren. Pokud máte tiskárnu s Multi Materialem, přejděte na **Demontáž obrazovky LCD**.

- ◆ Povolte šroub M3x10 upevňující díl FS-cover a odložte jej stranou. Později jej budete potřebovat.
- ◆ Odstraňte FS-cover z extruderu.

KROK 21 Montáž nového dílu FS-cover: příprava dílů



- Pro následující kroky si prosím připravte:
- Nový FS-cover (1x)
- ⚠ Všimněte si, že nový FS-cover se liší od starého pro tiskárnu MK3S+. Má mosaznou vložku.
- Šroub M3x10 (1x) použijte znovu starý
- Fitink QSM-M5 (1x)

KROK 22 Montáž nového dílu FS-cover



- Na extruder nasadte nový díl FS-cover. Dávejte pozor na správnou orientaci. Zkosená strana musí být vpravo (nad dílem extruder-idler).
- Zajistěte jej šroubem M3x10.
- Našroubujte šroubení do mosazné vložky v krytu senzoru (FS-cover). Není nutné používat stranový klíč.

KROK 23 Demontáž obrazovky LCD

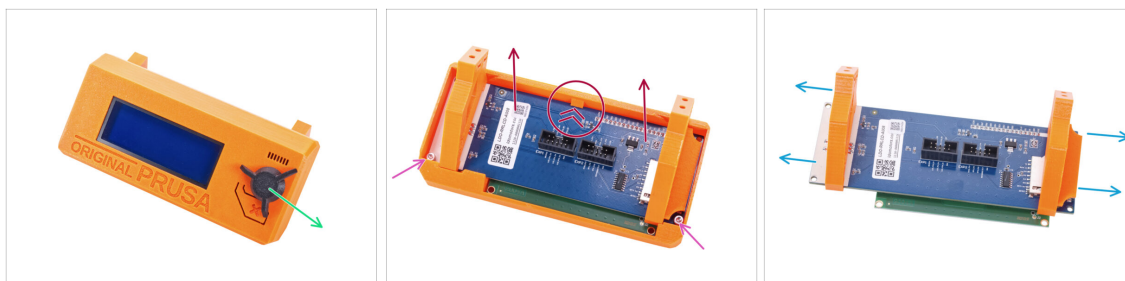

- Vyměňte SD kartu ze sestavy LCD.
- Vyměňte otočný knoflík LCD a uložte jej pro pozdější použití.
- Uvolněte dva šroubky M3x10 zajišťující obrazovku LCD.
- Jemně zatlačte na západku krytu LCD a vyjměte obrazovku LCD.
- Vysuňte podpěry LCD z LCD obrazovky.

KROK 24 Příprava obrazovky LCD: příprava dílů

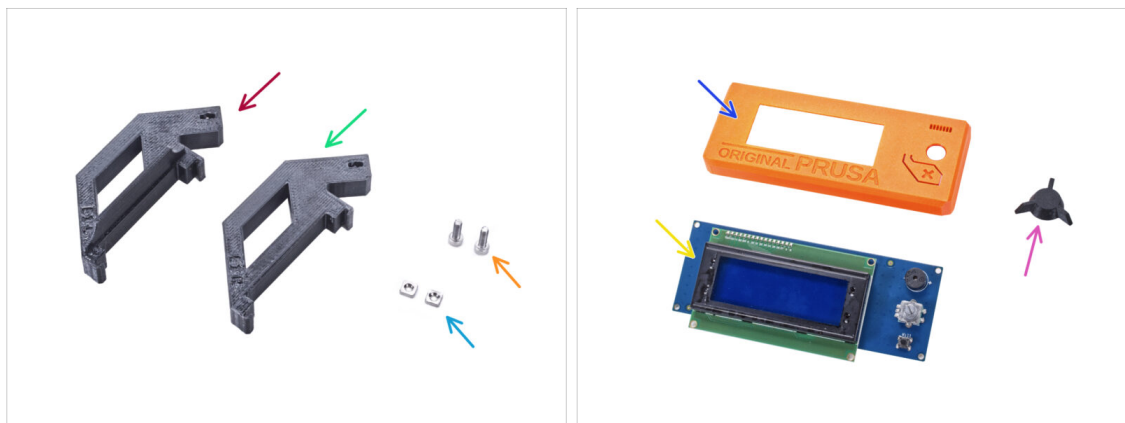

- Pro následující kroky si prosím připravte:
- LCD-support-L-MK3S+ (1x)
- LCD-support-R-MK3S+ (1x)
- Matka M3nS (2x)
- Šroub M3x10 (2x) *dříve vyjmutý*
- LCD-cover (1x) *starý díl*
- LCD obrazovka (1x) *starý díl*
- LCD-knob (1x) *starý díl*

KROK 25 Příprava obrazovky LCD



- Do každého dílu LCD-support zcela zasuňte matku M3nS.
- ⚠ Při manipulaci s díly dávejte pozor, aby matky nevypadly z objímek.

KROK 26 Příprava obrazovky LCD

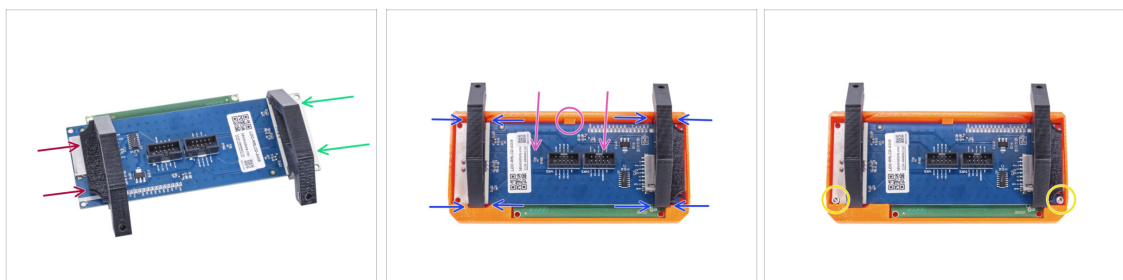

- Posuňte dílem LCD-support-L z levé strany desky LCD (strana se slotem pro SD kartu) přibližně do stejné polohy, jako na obrázku.
- Posuňte dílem LCD-support-R z pravé strany přibližně do stejné polohy, jako na obrázku.
- Zasuňte LCD displej s podpěrami až na doraz do krytu LCD (LCD-cover). Po nasazení LCD se musí ozvat "kliknutí" na středu dílu LCD-cover (viz zobáček).
- V případě potřeby upravte polohu podpěr. Musí se vejít do výřezů.
- Zajistěte LCD dvěma šrouby M3x10.

KROK 27 Nasazení otočného knoflíku (LCD-knob)



- Připevněte LCD otočný knoflík ke kodéru.
- ⓘ Na orientaci otočného knoflíku nezáleží.

KROK 28 Je čas na Haribo!



- To bylo snadné, že? Odměňte se a doplňte energii na další kapitolu.
- Snězte druhou řadu gumových medvídků. Ostatní nechte!

KROK 29 Tiskárna je připravena

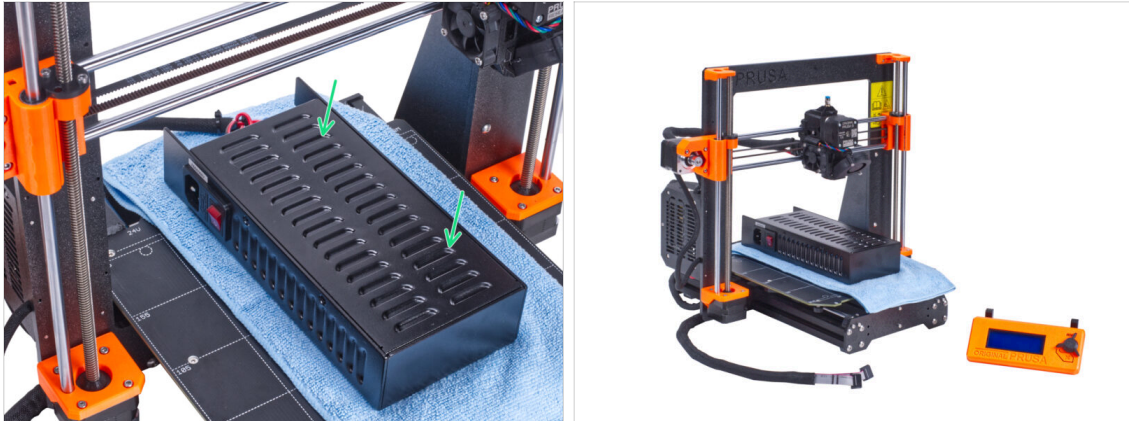

- Opatrně umístěte zdroj na vyhřívanou podložku. Použijte kus látky, jako ochranu.
- **Skvělá práce, tiskárna je připravena.**
- ⓘ Tiskárnu na chvíli odložte, budete ji potřebovat později.
- Nyní přejděme k další kapitole: **3. Montáž enclosure**

2B. Příprava fiskárny (MK3S+ stříbrný zdroj)

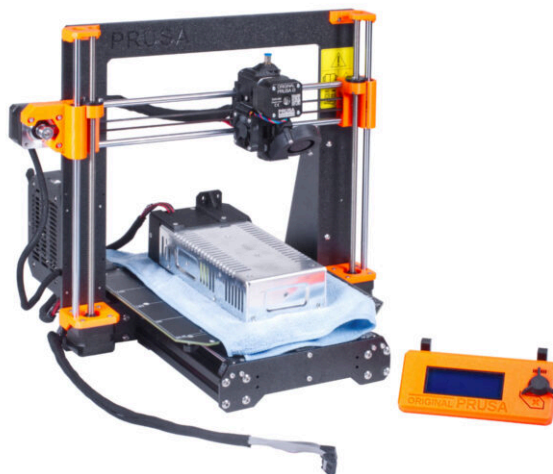

KROK 1 Nářadí potřebné k této kapitole

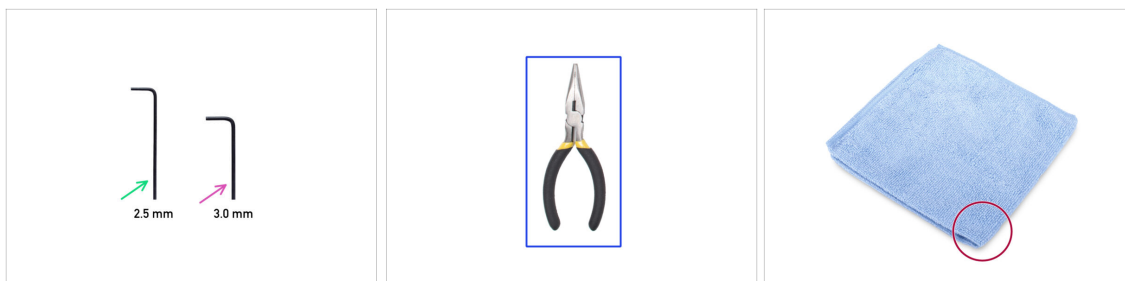

● Pro následující kroky si prosím připravte:

- 2,5mm inbusový klíč
- 3,0mm inbusový klíč
- Čelistové kleště na ustříhnutí stahovacích pásek
- Kus látky nebo tkaniny (o rozměrech minimálně 15 x 15 cm) pro zakrytí vyhřívané podložky

KROK 2 Příprava tiskárny

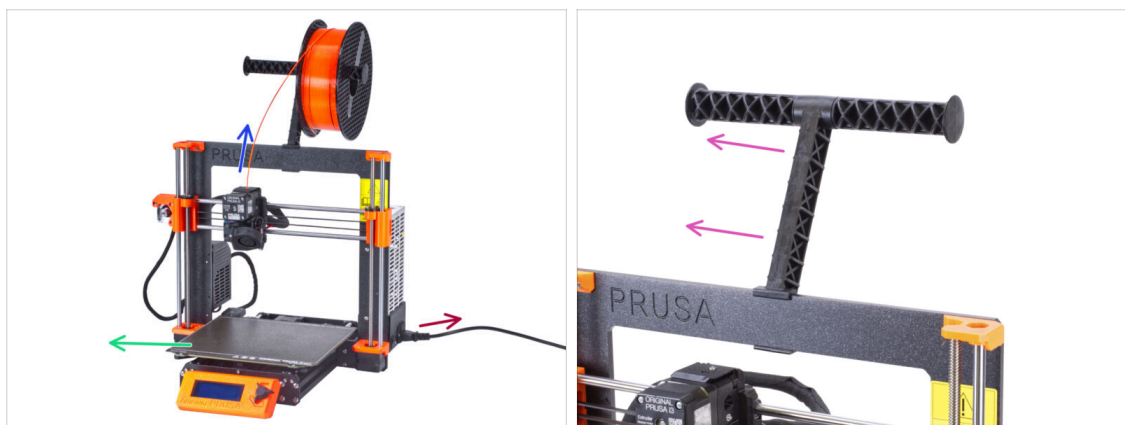

⚠ **Než začnete s částečnou demontáží tiskárny, proveďte následující kroky:**

- Vytáhněte filament z extruderu.
- Vypněte tiskárnu a odpojte napájecí kabel.
- Odstraňte ocelový tiskový plát z vyhřívané podložky.
- Vjměte cívku filamentu z držáku a vyjměte držák cívek z tiskárny.

KROK 3 Odpojení LCD kabelů



- ◆ Opatrně otočte tiskárnu na bok (na zdroj).
- ◆ Odpojte oba kabely obrazovky LCD z desky LCD.
- ◆ Velmi opatrně vytáhněte kabely LCD z hliníkové extruze rámu. **Netahejte za kabel!**

KROK 4 Odstranění LCD kabelů



- ◆ Pomocí čelistových kleští ustříhněte stahovací pásku blízko u zdroje. **Budte opatrní, abyste nestříhli do kabelů!**
- ◆ Postupujte po kabelovém svazku směrem nahoru. Přestříhněte dvě stahovací pásy upevňující svazek nad kabely LCD.
- ◆ Odřízněte zbývající stahovací pásy na kabelovém svazku. Jejich počet se v tomto místě může lišit.

KROK 5 Odstranění LCD kabelů

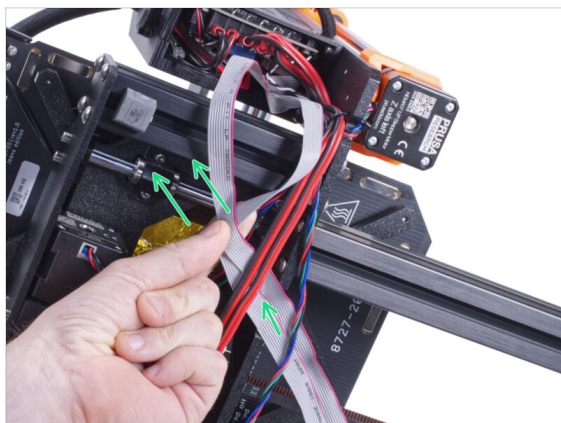

- Z kabelového svazku odstraňte LCD kabely.
- Postavte tiskárnu zpět na nohy a ponechte kabely LCD volně vedle tiskárny.
- ⚠ **Dávejte pozor, abyste tiskárnu nepoložili na kabely LCD!**

KROK 6 Vyjmutí LCD displeje



- Posuňte vyhřívanou podložku pryč z LCD obrazovky.
- Vyšroubujte všechny čtyři šrouby upevňující LCD displej k přednímu panelu. Vyjměte displej LCD z tiskárny.
- ⓘ Prozatím odložte LCD displej na bezpečné místo. Brzy ho budete potřebovat.

KROK 7 Uvolnění napájecího zdroje (PSU)



- 🔵 Otočte tiskárnu a z její zadní strany uvolněte dva šrouby upevňující zdroj napájení na krátké hliníkové extruzi.
- 🟢 Otočte tiskárnu přední stranou k sobě a odstraňte dva šrouby upevňující zdroj napájení k rámu. **Držte zdroj napájení tak, aby neupadl.**
- 🟠 Opatrně umístěte zdroj vedle tiskárny na kus látky, abyste zabránili poškození zdroje nebo pracovního povrchu.

KROK 8 Odstranění krátké extruze

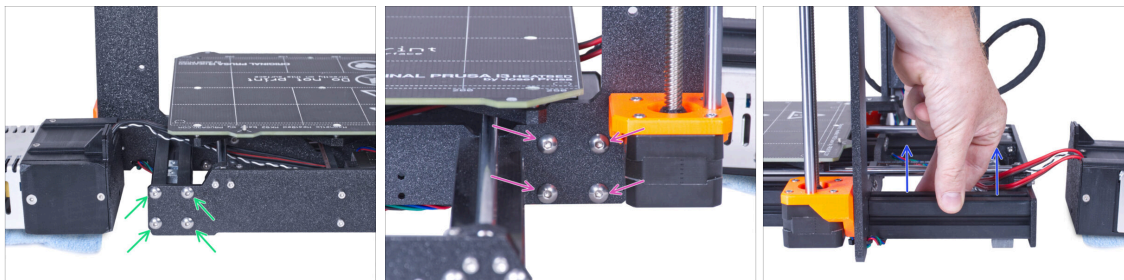

- 🟢 Ze zadní strany tiskárny uvolněte čtyři šrouby M5 upevňující krátkou levou extruzi.
- 🟡 Z přední strany tiskárny uvolněte čtyři šrouby M5 upevňující krátkou extruzi.
- 🔵 Opatrně vyjměte krátkou hliníkovou extruzi z rámu.

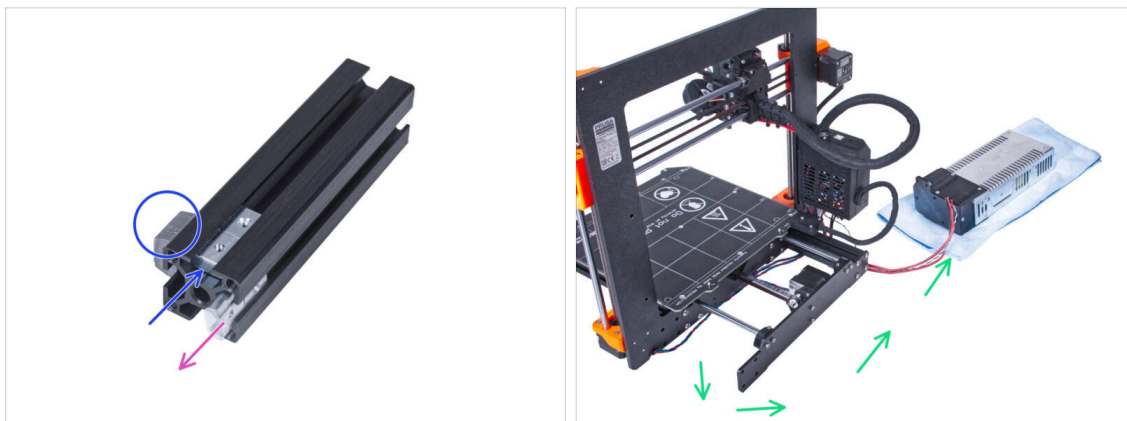
KROK 9 Změna umístění matek M3nE

- Odstraňte dvě matky M3nE z původní pozice.
- Přemístěte dvě matky M3nE do další "drážky" na levé straně extruze. Všimněte si, kde je umístěna antivibrační podložka.
- ⓘ Na přesné poloze matek v drážce v tuto chvíli nezáleží.
- Odstraňte kabely zdroje z tiskárny a umístěte zdroj napájení vedle tiskárny.

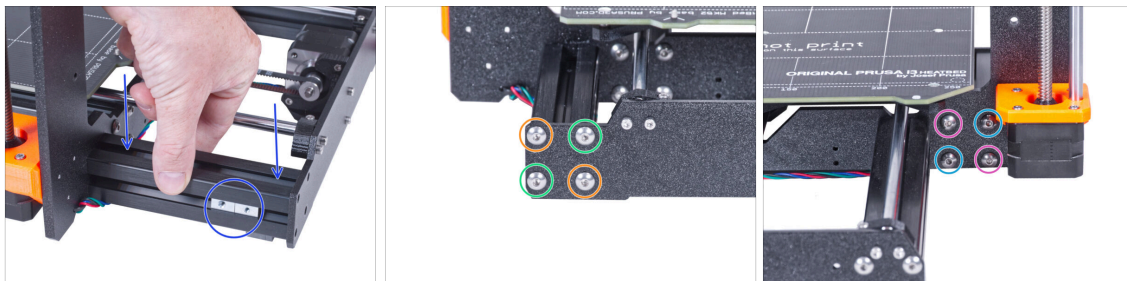
KROK 10 Připojení krátké extruze

- Vraťte krátkou extruzi zpět na rám. Matky M3nE musí směřovat směrem ven z tiskárny.
- Ze zadní strany tiskárny zarovnejte otvory v zadní desce a extruzi a poté ji šikmo upevněte dvěma šrouby M5x16r.
- Do zbývajících otvorů vložte dva šroubky M5x16r a utáhněte je.
- Extruzi zajistěte z přední strany šikmo pomocí dvou šroubů M5x16r.
- Do zbývajících otvorů vložte dva šroubky M5x16r a utáhněte je.

KROK 11 Vedení kabelů: příprava dílů



● Pro následující kroky si prosím připravte:

- Stahovací páska (3x)

KROK 12 Vedení kabelů

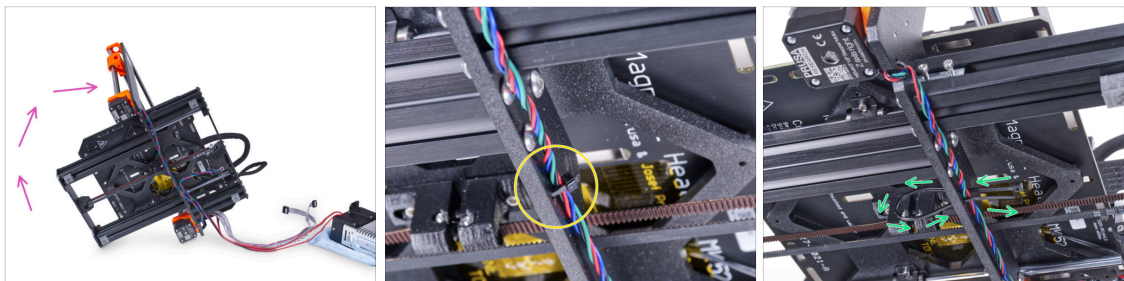

● Opatrně otočte tiskárnu na stranu "elektroniky".

⚠ **Dávejte pozor, abyste tiskárnu nepoložili na kabely LCD!**

● Najděte kruhové otvory v rámu v blízkosti pravého motoru osy Z.

⚠ V následujících krocích **prosím utahujte stahovací pásky opatrně, neboť můžete skřípnout/zlomit kabely.**

● Prostrčte stahovací pásku skrz otvory v rámu tak, abyste vytvořili smyčku.

● Protáhněte kabel motoru stahovací páskou a pásku utáhněte. Dejte pozor, ať pásku neutáhněte zbytečně silně. Ustříhněte zbývající část pásky.

KROK 13 Vedení kabelů

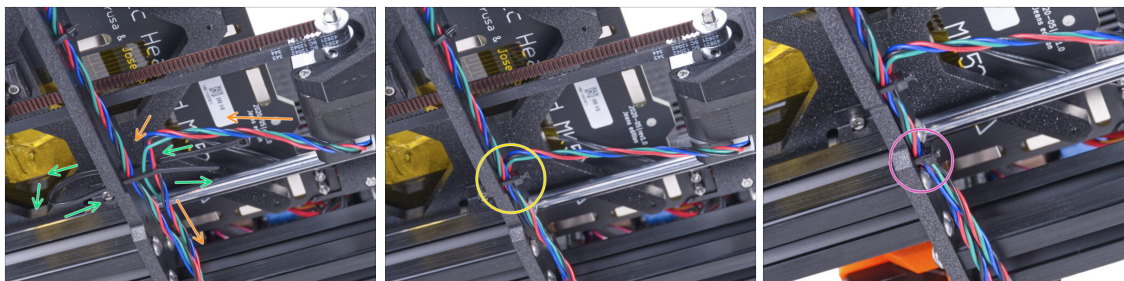

- Pokračujte směrem dolů a vytvořte další smyčku pomocí stahovací pásky.
- Do svazku kabelů přidejte motor osy Y.
- Opatrně vsuňte kabel do stahovací pásky a utáhněte ji. Dejte pozor, ať pásku neutáhnete zbytečně silně. Ustříhněte zbývající část pásky.
- Postupujte po drátech a upevněte kabelový svazek pomocí stahovací pásky v několika dalších otvorech.

KROK 14 Montáž podpěry rámu tiskárny: příprava dílů



- **Pro následující kroky si prosím připravte:**
- Printer frame support (podpěra rámu tiskárny) (1x)
- Šroub M4x10r (2x) dříve vyjmutý ze zdroje
- Šroub M3x10r (2x) dříve vyjmutý ze zdroje

KROK 15 Montáž podpěry rámu tiskárny

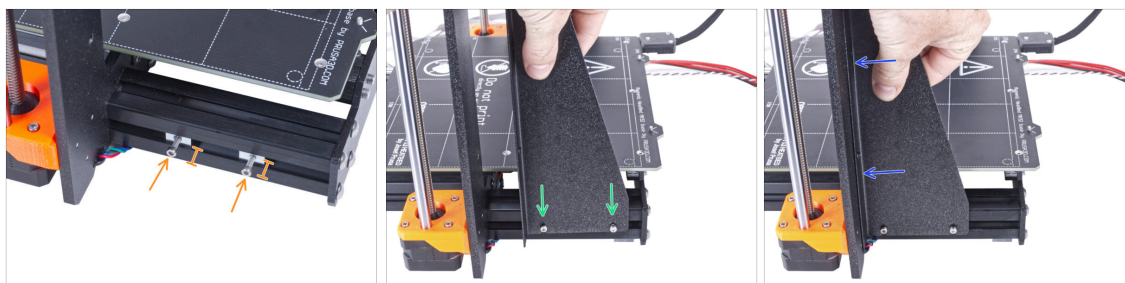

- 🟠 Vložte dva šroubky M3x10 do matek M3nE. Neutahujte je úplně. Pět otáček bude prozatím stačit.
- 🟢 Nasadte podpěru rámu tiskárny na šrouby v hliníkových extruzích (místo zdroje napájení).
- 🟡 Posuňte podpěru rámu tiskárny k rámu.

KROK 16 Montáž podpěry rámu tiskárny

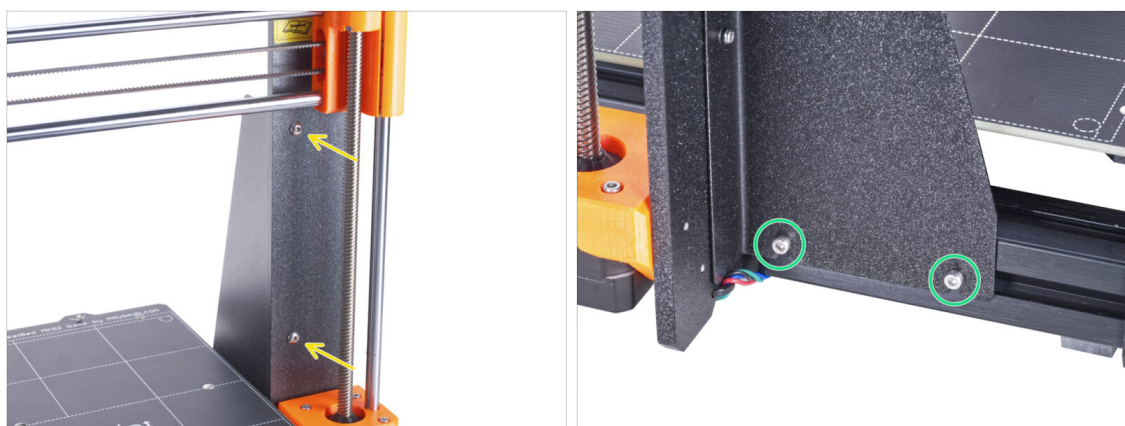

- 🟡 Zajistěte podpěru rámu tiskárny k rámu dvěma šrouby M4x10r.
- 🟢 Zcela utáhněte šrouby na podpěře rámu tiskárny.

KROK 17 Zakrytí kabelů zdroje napájení: příprava dílů



● Pro následující kroky si prosím připravte:

⚠ **Ve vašem kitu jsou dva textilní rukávy s různou délkou a průměrem.**

● Textilní rukáv 8 x 350 mm (1x)

● Stahovací páska (2x)

KROK 18 Zakrytí kabelů zdroje napájení

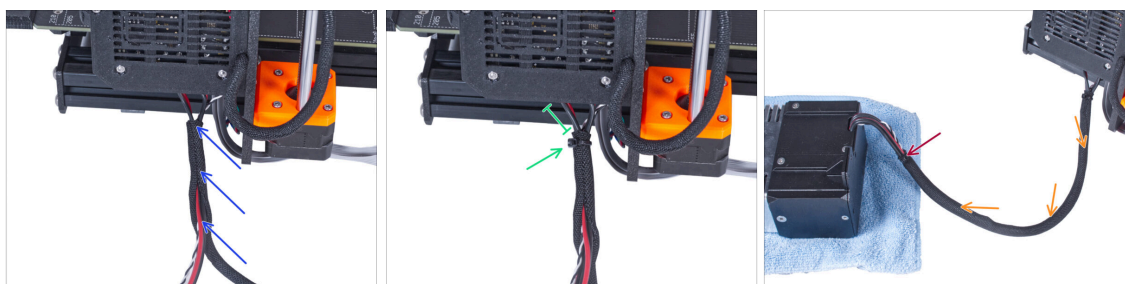

● Směrem od elektroniky omotejte kabel zdroje napájení (včetně černého&bílého kabelu Power Panic) textilním rukávem.

● Ponechte 2-5 cm elektroniky nezakryté. Zajistěte konec textilního rukávu pomocí stahovací pásky.

● Celý kabelový svazek omotejte textilním rukávem a mírně ho stočte, ale **nepřekrucujte kabely uvnitř.**

● Zajistěte konec textilního rukávu pomocí stahovací pásky.

KROK 19 Zakrytí kabelů LCD: příprava dílů

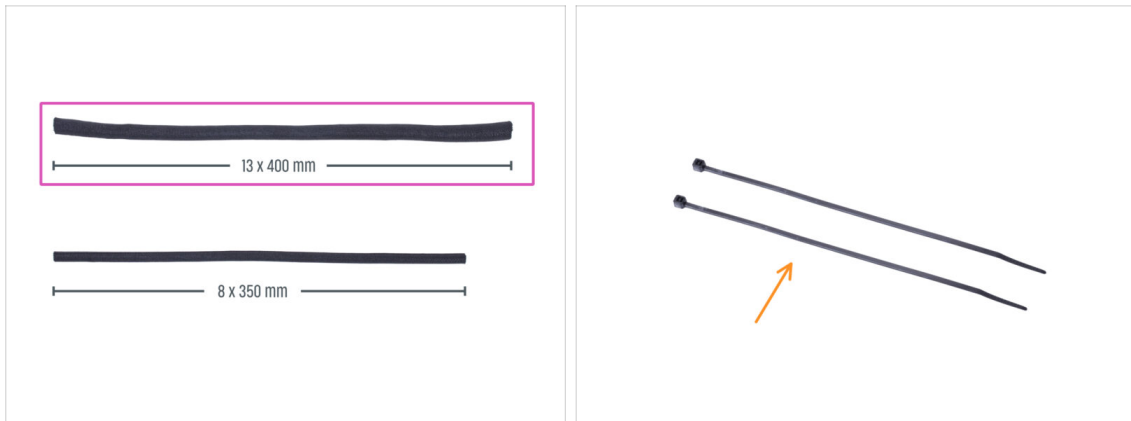

● Pro následující kroky si prosím připravte:

- Textilní rukáv 13 x 400 mm (1x)
- Stahovací páska (2x)

KROK 20 Zakrytí kabelů LCD obrazovky

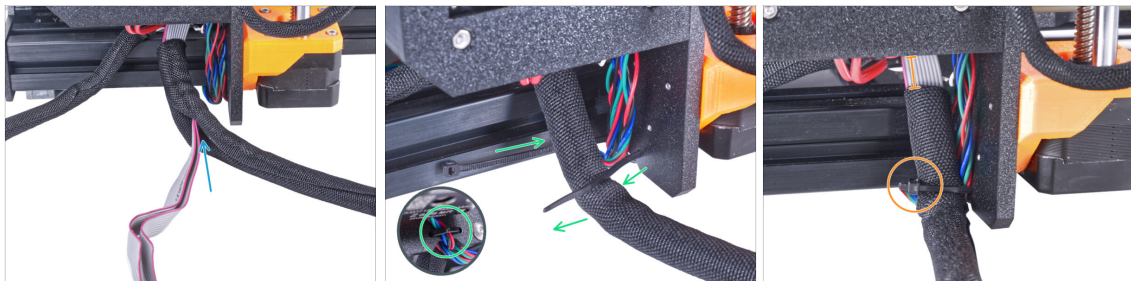

- Od elektroniky omotejte kabely LCD textilním rukávem.
- Obalte celý LCD kabelový svazek.
- Kruhovými otvory v rámu provlékněte stahovací pásku a vytvořte smyčku kolem kabelů motoru a LCD.
- ⚠ **Nezapomeňte na levý kabel motoru osy Z na přední straně rámu! Podívejte se na detail na obrázku.**
- Ponechte 2-5 cm elektroniky nezakryté. Zajistěte konec textilního rukávu pomocí stahovací pásky. **Svazek kabelů příliš neutahujte!** Mohlo by dojít k poškození kabelů.

KROK 21 Zajištění kabelů

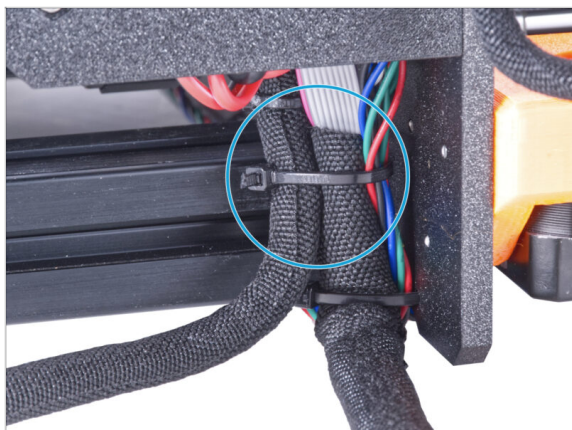

- ◆ Spojte kabelový svazek LCD obrazovky a kabelový svazek zdroje napájení a zajištěte je dohromady pomocí stahovací pásky.

⚠ **Stahovací pásku neutahujte příliš!**
Mohla by poškodit kabely.

KROK 22 Odstranění FS-cover

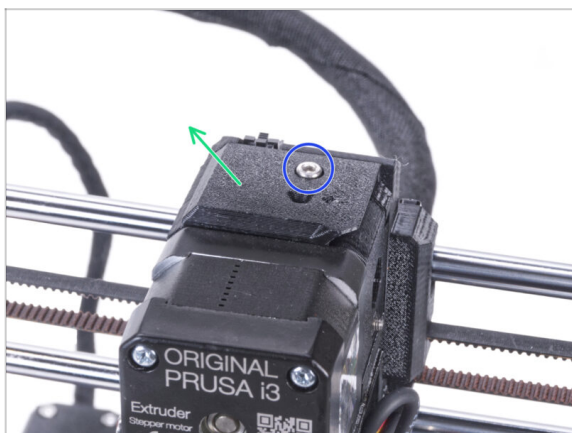

- ⓘ Následující postup se týká jednomateriálových tiskáren. Pokud máte tiskárnu s Multi Materialem, přejděte na **Demontáž obrazovky LCD**.

- ◆ Povolte šroub M3x10 upevňující díl FS-cover a odložte jej stranou. Později jej budete potřebovat.
- ◆ Odstraňte FS-cover z extruderu.

KROK 23 Montáž nového dílu FS-cover: příprava dílů



- Pro následující kroky si prosím připravte:
- Nový FS-cover (1x)
- ⚠ Všimněte si, že nový FS-cover se liší od starého pro tiskárnu MK3S+. Má mosaznou vložku.
- Šroub M3x10 (1x) použijte znovu starý
- Fitink QSM-M5 (1x)

KROK 24 Montáž nového dílu FS-cover



- Na extruder nasadte nový díl FS-cover. Dávejte pozor na správnou orientaci. Zkosená strana musí být vpravo (nad dílem extruder-idler).
- Zajistěte jej šroubem M3x10.
- Našroubujte šroubení do mosazné vložky v krytu senzoru (FS-cover). Není nutné používat stranový klíč.

KROK 25 Demontáž obrazovky LCD

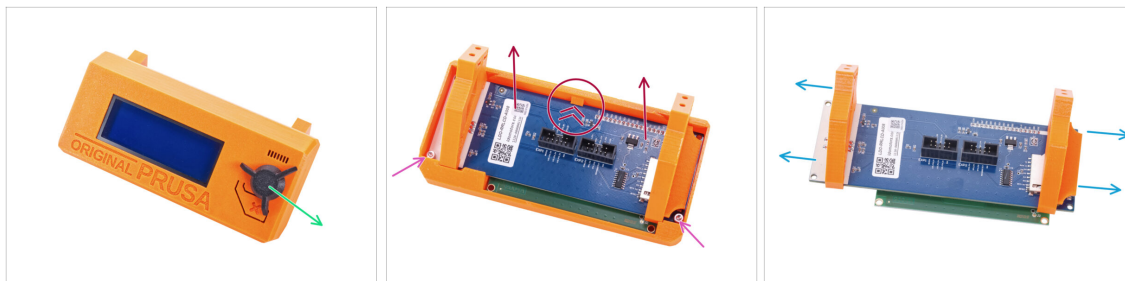

- Vyměňte SD kartu ze sestavy LCD.
- Vyměňte otočný knoflík LCD a uložte jej pro pozdější použití.
- Uvolněte dva šroubky M3x10 zajišťující obrazovku LCD.
- Jemně zatlačte na západku krytu LCD a vyjměte obrazovku LCD.
- Vysuňte podpěry LCD z LCD obrazovky.

KROK 26 Příprava obrazovky LCD: příprava dílů

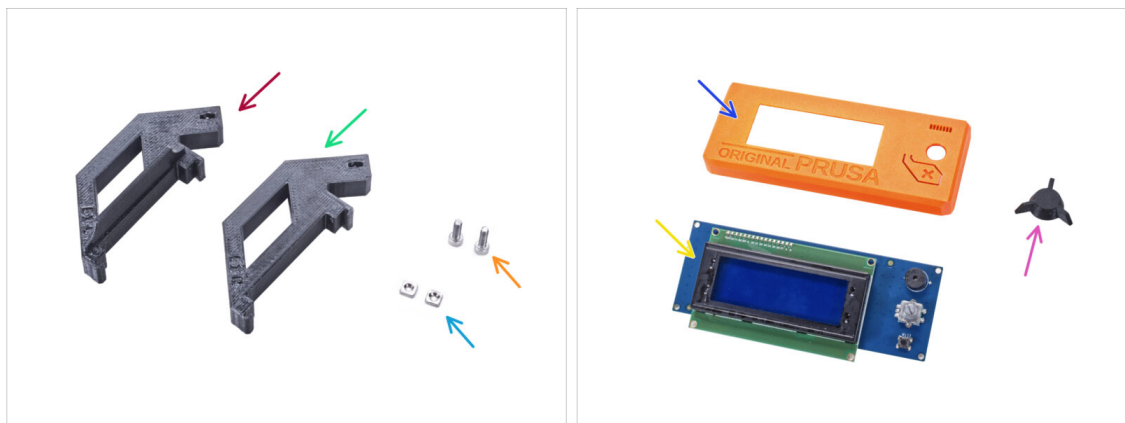

- Pro následující kroky si prosím připravte:
- LCD-support-L (1x)
- LCD-support-R (1x)
- Matka M3nS (2x)
- Šroub M3x10 (2x) *dříve vyjmutý*
- LCD-cover (1x) *starý díl*
- LCD obrazovka (1x) *starý díl*
- LCD-knob (1x) *starý díl*

KROK 27 Příprava obrazovky LCD



- Do každého dílu LCD-support zcela zasuňte matku M3nS.
- ⚠ Při manipulaci s díly dávejte pozor, aby matky nevypadly z objímek.

KROK 28 Příprava obrazovky LCD

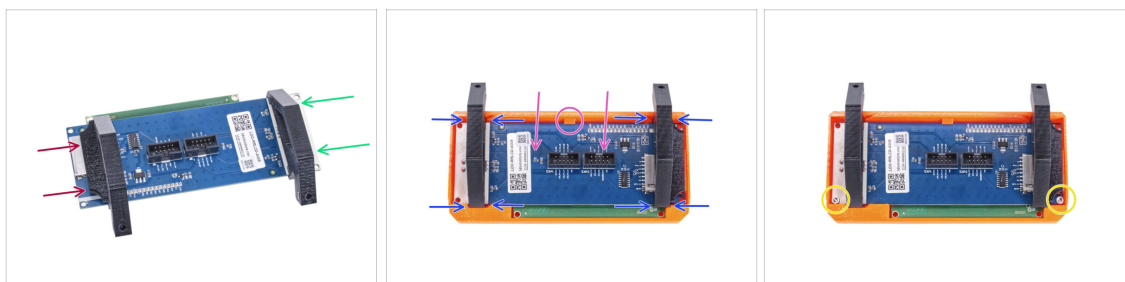

- Posuňte dílem LCD-support-L z levé strany desky LCD (strana se slotem pro SD kartu) přibližně do stejné polohy, jako na obrázku.
- Posuňte dílem LCD-support-R z pravé strany přibližně do stejné polohy, jako na obrázku.
- Zasuňte LCD displej s podpěrami až na doraz do krytu LCD (LCD-cover). Po nasazení LCD se musí ozvat "kliknutí" na středu dílu LCD-cover (viz zobáček).
- V případě potřeby upravte polohu podpěr. Musí se vejít do výřezů.
- Zajistěte LCD dvěma šrouby M3x10.

KROK 29 Nasazení otočného knoflíku



- Připevněte LCD otočný knoflík ke kodéru.
- ⓘ Na orientaci otočného knoflíku nezáleží.

KROK 30 Je čas na Haribo!



- To bylo snadné, že? Odměňte se a doplňte energii na další kapitolu.
- Snězte druhou řadu gumových medvídků. Ostatní nechte!

KROK 31 Tiskárna je připravena

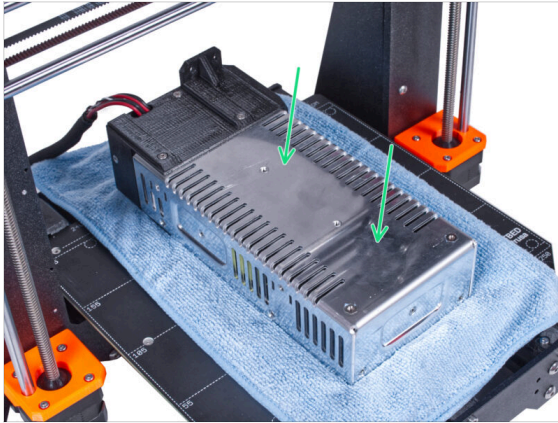

- Opatrně umístěte zdroj na vyhřívanou podložku. Použijte kus látky, jako ochranu.
- **Skvělá práce, tiskárna je připravena.**
- ⓘ Tiskárnu na chvíli odložte, budete ji potřebovat později.
- Nyní přejdeme k další kapitole: **3. Montáž enclosure**

3. Montáž enclosure

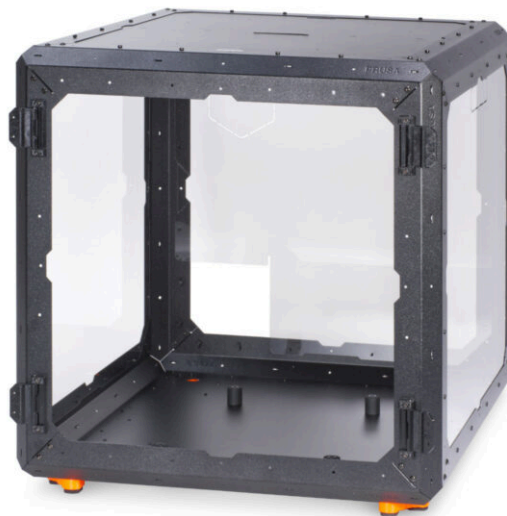

KROK 1 Nářadí potřebné k této kapitole

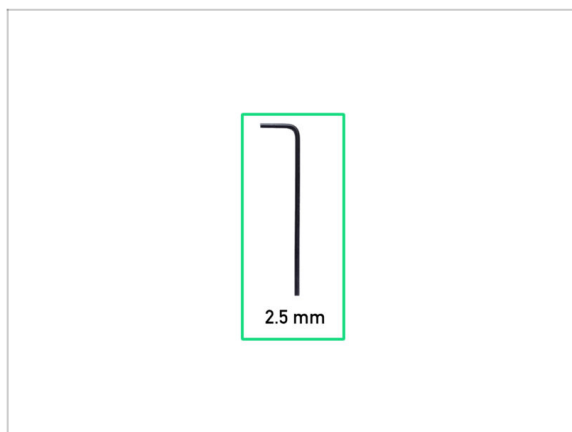

- Pro tuto kapitolu si prosím připravte:
- 2,5mm inbusový klíč

KROK 2 DLOUHÝ vs KRÁTKÝ profil

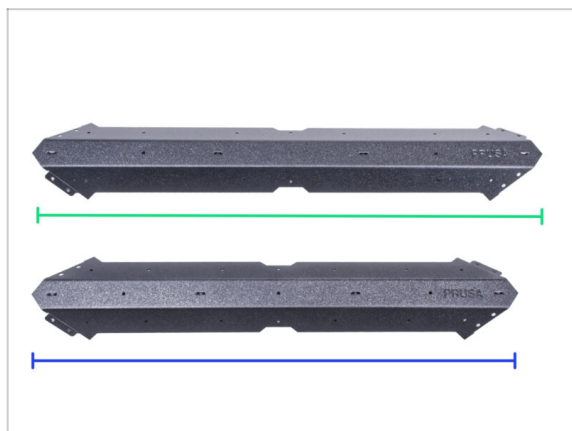

- ⚠ **POZNÁMKA: V balení stavebnice jsou dva typy plechových profilů. Liší se pouze délkou. Vždy profily vzájemně porovnávejte! Podívejte se na obrázek.**
- Dlouhý profil - 4 ks ve stavebnici
- Krátký profil - 8 ks ve stavebnici
- ⚠ **Zacházejte s profily velmi opatrně! Profily mají ostré hrany.**

KROK 3 Montáž základního rámu: příprava dílů



● Pro následující kroky si prosím připravte:

● Dlouhý profil (2x)

● Krátký profil (2x)

⚠ Pro jistotu porovnejte délky profilů.

● Šroub M4x5r (8x)

KROK 4 Montáž základního rámu



● Umístěte profily na plochu jako na obrázku:

● Krátký profil

● Dlouhý profil

⚠ Doporučujeme použít podložku pod profily, která ochrání pracovní plochu před poškrábáním. Po jejich spojení je musíte položit ostrými rohy dolů. Můžete použít původní karton, ale netrhejte ho, časem se vám bude hodit.

● Dbejte na správné umístění loga podle obrázku.

● Spojte oba profily dohromady a zarovnejte otvory ve spoji.

● Spojte oba profily pomocí dvou šroubků M4x5r.

● STEJNĚ postupujte i u další dvojice dlouhých a krátkých profilů.

KROK 5 Montáž základního rámu

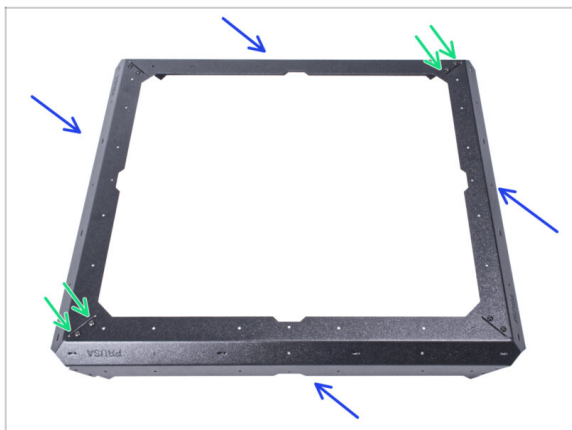

- Připevněte obě sestavené základní části k sobě jako na obrázku.
- Spojte díly dohromady pomocí čtyř M4x5r.

KROK 6 Montáž nožek: příprava dílů

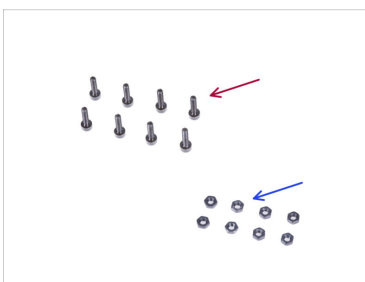
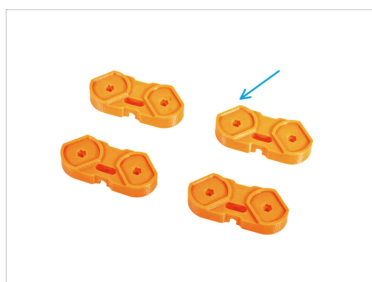

- Pro následující kroky si prosím připravte:
- Feet-bracket (spojovací noha) (4x)
- Šroub M3x12 (8x)
- Matka M3n (8x)
- Pěnový blok nebo sada pěnových podložek (2x)

KROK 7 Instalace patek

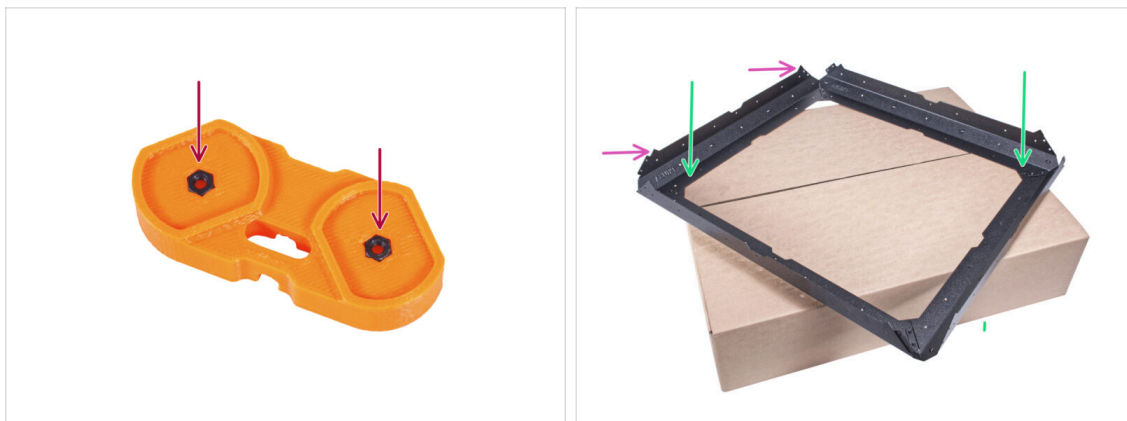

- Do každé patky vložte dvě matice M3n.
 - Umístěte základ sestavy na vršek originální kartonové krabice (Profily & Ocelové pláty) s alespoň jedním rohem vyčnívajícím z boxu.
 - Dejte pozor na správnou orientaci špiček na základně. Špičky musí směřovat směrem vzhůru.
- i Pokud nemůžete použít kartonovou krabici, umístěte sestavu na okraj plochy. Nezapomeňte použít podložku na ochranu povrchu před poškrábáním.

KROK 8 Montáž nožek



- Vezměte díl spojovací nohu a umístěte jej směrem k prodlouženému rohu, jak je znázorněno na obrázku. **Všimněte si orientace dílu.**
- V této orientaci **umístěte díl spojovací nohu pod spoj profilů** a zarovnejte otvory v dílech.
- Zajistěte všechny díly pomocí dvou šroubků M3x12.
- Stejně postupujte i se zbývajících díly spojovací nohy.
- Otočte rám tak, aby nohy směřovaly nahoru.

KROK 9 Připojení anti-vibračních podložek

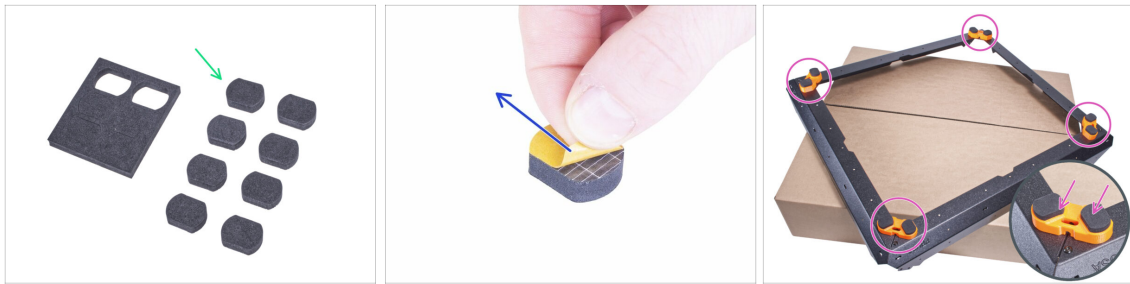

- Opatrně vytlačte 8 pěnových podložek z bloku.
- i Zbývající čtyři podložky si ponechejte jako náhradní.
- Odstraňte ochranný film ze všech podložek. Buďte opatrní, na podložkách je aplikováno adhesivní lepidlo.
- Přilepte dvě protivibrační podložky do každého dílu foot-bracket (spojovací noha).
- Otočte rám tak, aby stál na nožičkách, a na chvíli ho odložte stranou.

KROK 10 Montáž dolního panelu: příprava dílů

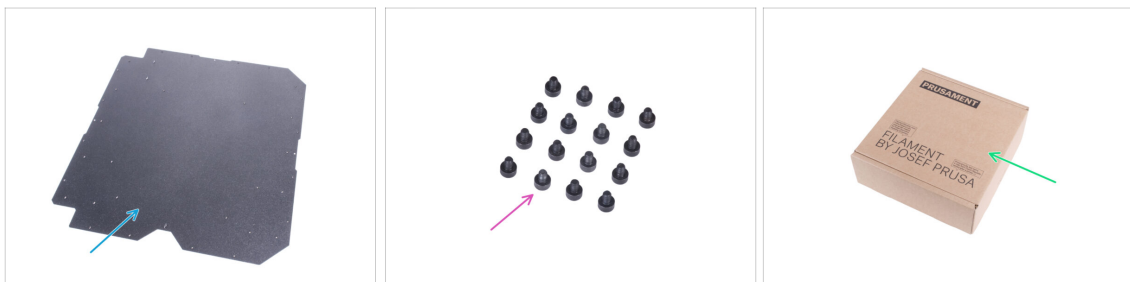

- **Pro následující kroky si prosím připravte:**
- Spodní panel (1x)
- Šroub M3x4 (16x)
- Papírová krabice (1x) *minimálně 15 x 15 x 8 cm. Použijeme ji jako další dočasnou podložku.*
- i Můžete použít jakoukoli cívku Prusament.

KROK 11 Montáž dolního panelu



- ◆ Umístěte spodní panel na kartonovou krabici. Umístěte krabici tak, aby se nacházela uprostřed panelu.
- ⚠ **Správná orientace panelu a rámu je zásadní!** Postupujte správně a pozorně si prohlédněte orientaci dílů na obrázcích.
- ◆ Všimněte si "V" výřezu na přední straně a "L" výřezu na pravé straně. Tuto orientaci spodního panelu zachovejte.
- ◆ Vezměte sestavený základní rám a položte jej na spodní panel. Výřez "V" v panelu musí směřovat k výřezu v základním rámu.

KROK 12 Upevnění spodního panelu



- ◆ Zajistěte spodní panel u předního a zadního rohu dvěma šrouby M3x4.
- ◆ Do ostatních otvorů vložte zbývajících čtrnáct šroubků M3x4.
- ⚠ Čtyři otvory označené na obrázku jako "X" musí zůstat prázdné.

KROK 13 Montáž protiskluzového tlumiče: příprava dílů

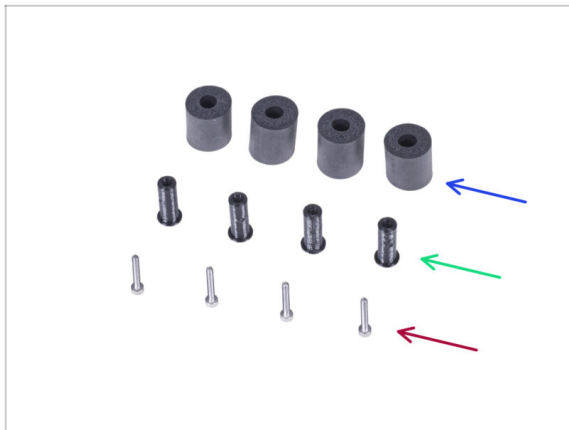

- ◆ Pro následující kroky si prosím připravte:
- ◆ Anti-slip damper (protiskluzový tlumič) (4x)
- ◆ Damper-insert (vložka tlumiče) (4x)
- ◆ Šroub M3x20 (4x)

KROK 14 Příprava protiskluzového tlumiče



- ◆ Vsuňte vložku do protiskluzového tlumiče (damper-insert). Na straně tlumiče nezáleží, je symetrický.
 - ◆ Otočte sestavu na nohy a umístěte základnu tak, aby prostřední přední výřez směřoval dopředu.
 - ⓘ Pamatujte, že tento výřez bude označovat přední stranu sestavy enclosure, během její stavby.
 - ◆ Najděte vpředu dva otvory se závitem a dva vzadu na spodním panelu. Použijete je v dalším kroku.
- ⚠ Vyvarujte se využívání otvorů označených v obrázku jako "X".

KROK 15 Montáž protiskluzových tlumičů

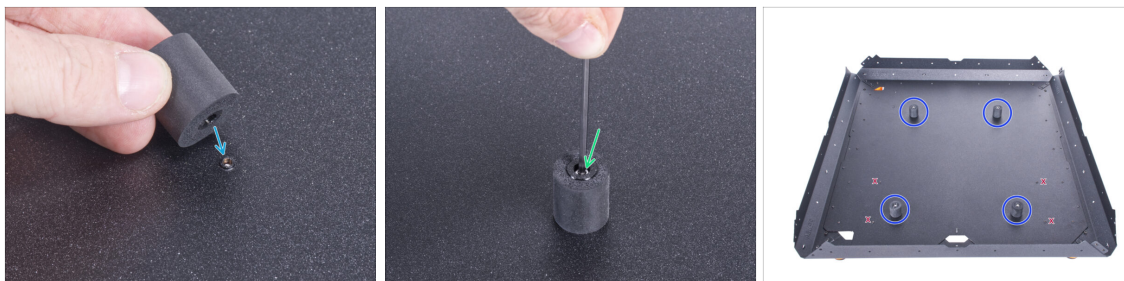

- Na otvor se závitem umístěte protiskluzový tlumič.
- Vložte šroubek M3x20 do protiskluzového tlumiče a utáhněte jej.
- Stejným způsobem postupujte i u zbývajících tří protiskluzových tlumičů.

⚠ Pro jistotu zkontrolujte, zda používáte správné otvory!

KROK 16 Montáž podpěr: příprava dílů



⬛ Pro následující kroky si prosím připravte:

- ⬛ Krátký profil (4x)

⚠ Pro jistotu porovnejte délky profilů.

- ⬛ Šroub M4x5r (16x)

KROK 17 Sestavení podpěr

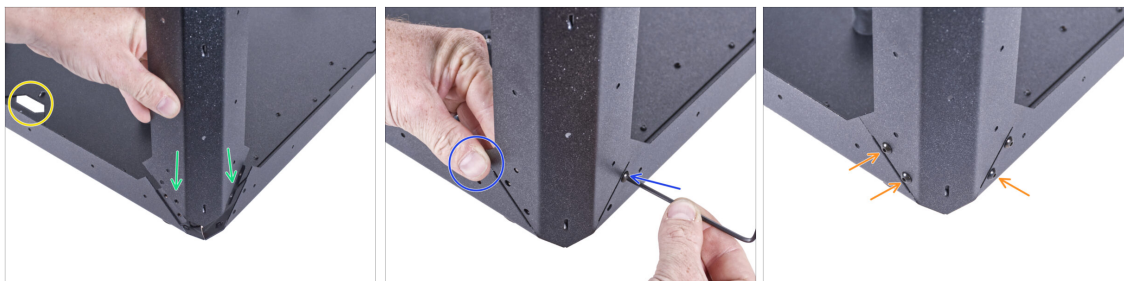

- Nastavte sestavu jako na obrázku, všimněte si předního výřezu.
- ⚠ **BUĎTE VELMI OPATRNÍ! Profily mají ostré hrany. Padající profil může způsobit zranění nebo poškodit pracovní povrch.**
- Přichyťte krátký profil k pravému rohu. Ujistěte se, že není na spodní straně profilu logo PRUSA.
- ⓘ Podívejte se pozorně na spoj - jedna strana překrývá spodní profil a druhá prochází pod dalším spodním profilem.
- Přidržte profil rukou, abyste udrželi jeho polohu, a upevněte jej jedním šroubem M4x5r.
- Vložte a utáhněte zbývající tři šrouby M4x5r.

KROK 18 Sestavení podpěr

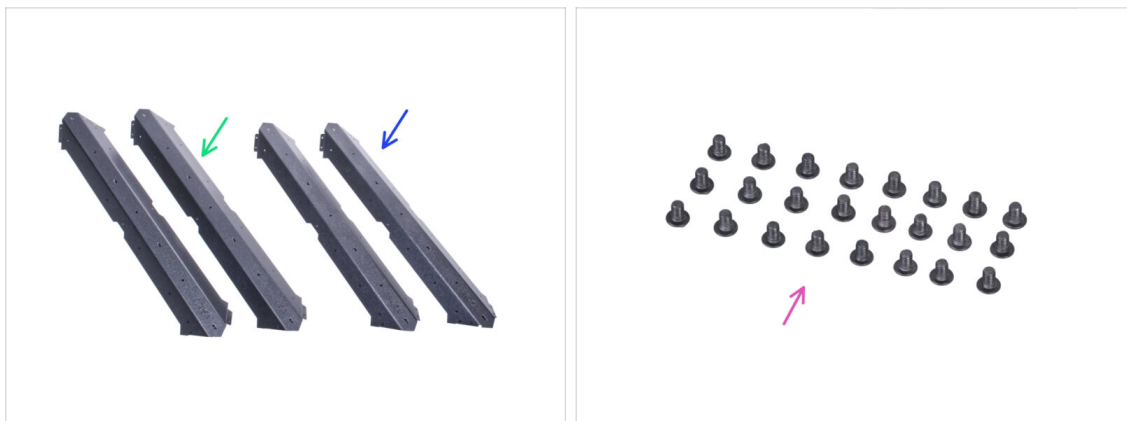

- Zkontrolujte, zda mají všechny profily v horní části logo PRUSA.
- Stejným způsobem připevněte další tři profily.

KROK 19 Montáž hroního rámu: příprava dílů

● Pro následující kroky si prosím připravte:

● Dlouhý profil (2x)

● Krátký profil (2x)

⚠ **Pro jistotu porovnejte délky profilů.**

● Šroub M4x5r (24x)

KROK 20 Montáž horního rámu

● Otočte sestavu přední stranou k sobě.

⚠ **BUĎTE VELMI OPATRNÍ! Profily mají ostré hrany. Padající profil může způsobit zranění nebo poškodit pracovní povrch.**

● Přichyťte krátký profil na podpěry a zajistěte jej dvěma šrouby M4x5r na každém konci.

● Od teď musí být logo PRUSA na pravé straně každého horního profilu.

● Z pravé strany sestavy přichyťte dlouhý profil na podpěry a zajistěte jej dvěma šrouby M4x5r na každém konci. Udržte pozici loga PRUSA.

● Zajistěte spoj obou horních profilů dvěma šrouby M4x5r.

KROK 21 Montáž horního rámu

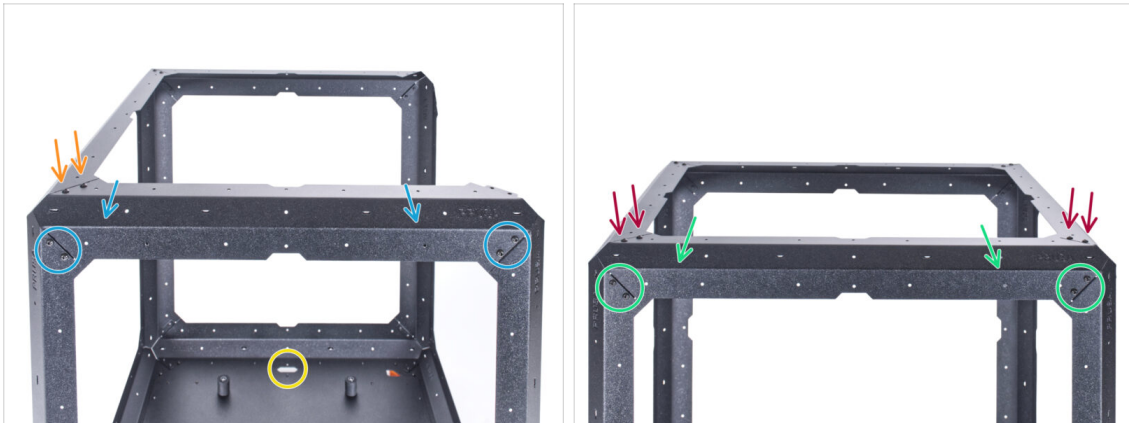

- Otočte sestavu zadní stranou k sobě - všimněte si výřezu v přední části.
- ⚠ **BUĎTE VELMI OPATRNÍ! Profily mají ostré hrany. Padající profil může způsobit zranění nebo poškodit pracovní povrch.**
- Ze zadní strany přichyťte krátký profil na podpěry a zajistěte jej dvěma šrouby M4x5r na každém konci. Udržte pozici loga PRUSA.
- Zajistěte spoj profilů shora dvěma šrouby M4x5r.
- Přichyťte zbylý dlouhý profil na podpěry a zajistěte jej dvěma šrouby M4x5r na každém konci. Udržte pozici loga PRUSA.
- Zajistěte všechny spoje profilu shora dvěma šrouby M4x5r.

KROK 22 Montáž horního panelu: příprava dílů



- Pro následující kroky si prosím připravte:
- Horní panel (1x)
- Šroub M3x4 (16x)

KROK 23 Příprava horního panelu



⚠ V dalším kroku je nutné vložit horní panel do boxu ve správné orientaci. Věnujte pozornost obrázkům a pokynům:

- Na jedné straně horního panelu jsou výstupky - tyto výstupky musí při montáži směřovat dolů (slouží jako držáky pro stahovací pásky).
- Horní panel není symetrický - všimněte si dvou otvorů - při montáži musí být otvory na zadní straně enclosure.
- Uchopte horní panel tak, aby výstupky směřovaly dolů a označené otvory směřovaly na zadní stranu panelu.
- Tuto polohu zachovejte i v dalším kroku.

KROK 24 Montáž horního panelu



- Z přední strany zasuňte horní panel **DOVNITŘ** enclosure. Všimněte si správné orientace. Podívejte se na výřezy na panelu.
- Perforace na panelu musí směřovat dolů (dovnitř enclosure).
- Zvedněte horní panel a připevněte jej k hornímu rámu. Zarovnejte otvory a přišroubujte panel pomocí tří šroubů M3x4.
- Vložte zbývající šrouby M3x4 a plně utáhněte všech 16 šroubů.
- ⚠ Na obrázku vidíte otvory označené jako "X", ponechejte je prázdné.

KROK 25 Instalace zámků zdroje (PSU-locks): příprava dílů

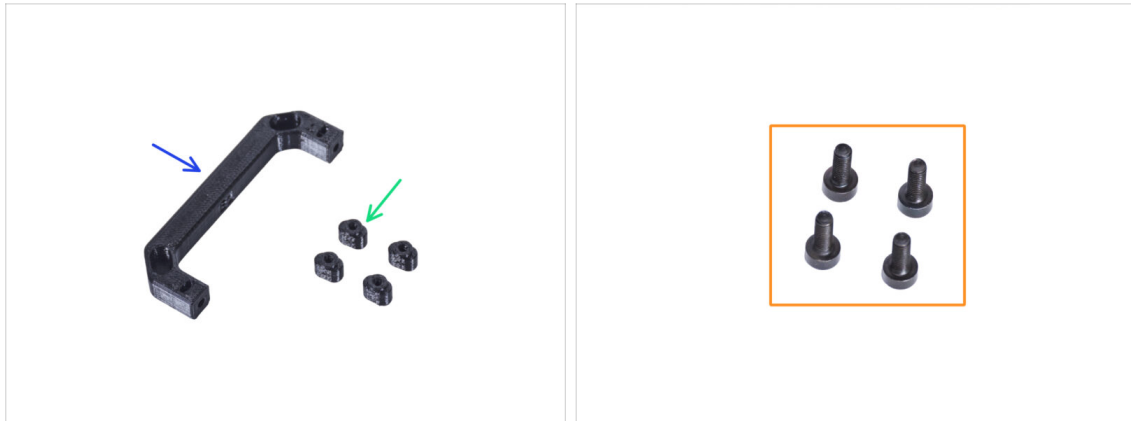

● Pro následující kroky si prosím připravte:

- PSU-handle (úchyt zdroje napájení) (1x)
- PSU-lock (zámek zdroje napájení) (4x)
- Šrouby M3x8 (4x)

KROK 26 Instalace zámků zdroje (PSU-locks)



- Umístěte enclosure tak, jako na obrázku. Přední strana enclosure (strana s výřezem ve spodním panelu) musí být vlevo.
- Zaměřte se na levou stranu - vzdálenější roh od vás.
- Vložte šroubek M3x8 do spodního profilu rámu ze zadní strany.
- ⓘ V následujících krocích použijeme úchyt zdroje napájení (PSU-handle) jako nástroj k upevnění zámků zdroje (PSU-locks).
- Vložte jeden zámek zdroje (PSU-lock) do úchytu zdroje (PSU-handle).

KROK 27 Montáž zámků zdroje

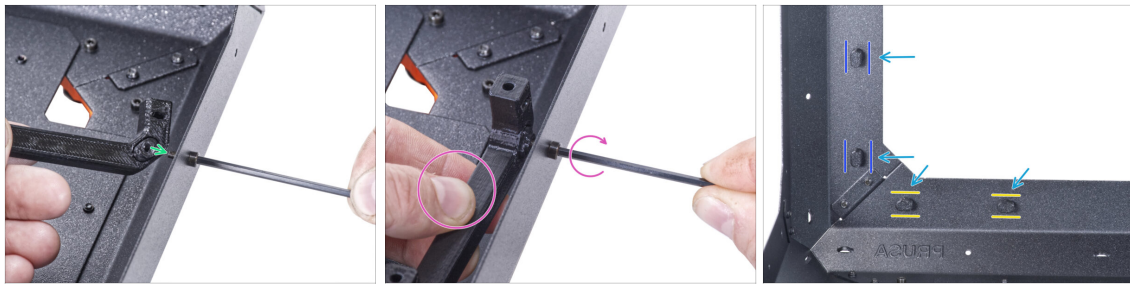

- ◆ Vezměte úchyt zdroje napájení (PSU-handle) s nasazeným zámkem zdroje (PSU-lock) a nasadte jej na šroub M3x8 na vnitřní straně.
- ◆ Podržte úchyt zdroje a současně utáhněte šroub M3x8. **Šroub neutahujte příliš! Zámek zdroje se musí volně pohybovat.**
- ◆ Stejným způsobem postupujte i u zbývajících zámků zdroje napájení (PSU-locks). Dávejte pozor na jejich polohu zevnitř enclosure:
 - ◆ Na spodním rámu otočte zámkové zámky zdroje napájení (PSU-locks) do vodorovné polohy.
 - ◆ Na podpěře otočte zámkové zámky zdroje napájení do svislé polohy.
- ◆ Nenechávejte úchyt zdroje napájení (PSU-handle) namontovanou na zámku zdroje. Sundejte jej, budete ho potřebovat v další kapitole.

KROK 28 Sestavení pantů: příprava dílů

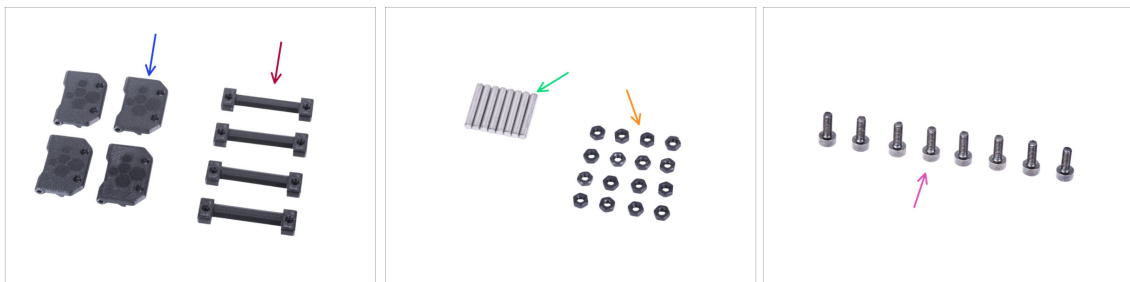

- ◆ Pro následující kroky si prosím připravte:
 - ◆ Door-hinge (pant) (4x)
 - ◆ Enclosure hinge (závěs enclosure) (4x)
 - ◆ Kolík 3x20 (8x)
 - ◆ Matka M3n (16x)
 - ◆ Šroub M3x8 (8x)

KROK 29 Sestavení pantů



- Umístěte závěs skříně do závěsu dveří. Podívejte se na správnou orientaci obou dílů.
- ⚠️ Pozorně si prohlédněte orientaci obou dílů. Jejich zpětná demontáž je nemožná.**
- Zasuňte kolík z obou stran závěsu.
- Zatlačte oba kolíky až na doraz do závěsu a přitiskněte je k tvrdému povrchu (např. pracovnímu stolu). Konec kolíku musí být zarovnan s povrchem tištěného dílu.
- Do každé sestavy závěsů vložte čtyři matice M3n.

KROK 30 Montáž pantů



- Otočte enclosure přední stranou směřující k vám.
- Najděte dva otvory v horní části levého podpěry.
- Vložte dva šrouby M3x8 zevnitř.
- Připevněte pant na šrouby a utáhněte je. **Dbejte na správnou orientaci pantů.**

KROK 31 Montáž pantů



🟡 Stejný postup opakujte pro zbývající tři panty.

⚠️ **Dbejte na správnou orientaci pantů.**

KROK 32 Montáž zadního panelu: příprava dílů



● Pro následující kroky si prosím připravte:

● Zadní panel (1x)

⚠️ **Zatím neodstraňujte ochranné fólie z panelu!**

● Nylonový nýt (14x)

KROK 33 Montáž zadního panelu

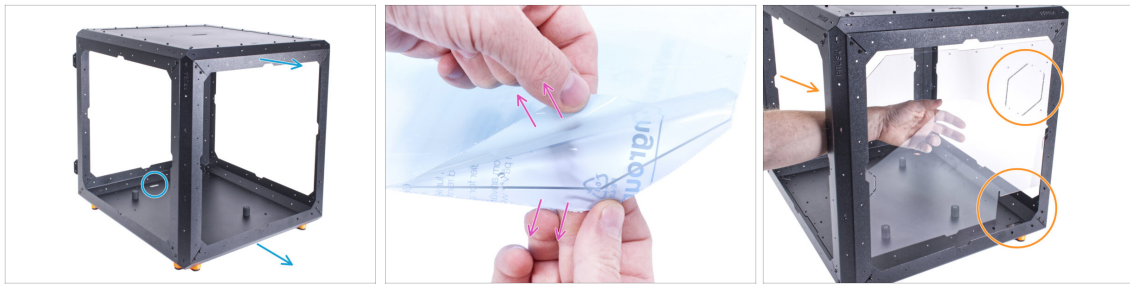

- Otočte box tak, aby zadní strana směřovala k vám.
- Na obou stranách panelu jsou ochranné fólie. Obě je sloupněte.
- ⚠ **S panelem zacházejte opatrně. Snadno se poškrábe.**
- Vložte zadní panel k enclosure a přichyťte jej zevnitř k zadnímu rámu. Všimněte si, jak je panel orientován. Pro lepší představu se orientujte dle výřezů.
- ⚠ **Neotírejte panel pomocí papírových ubrousků. Použijte místo toho materiál z mikrovlákna.**

KROK 34 Montáž zadního panelu



- Poblíž středu horního profilu zarovnejte otvor v zadním panelu a otvor v horním profilu. Vložte do otvoru nylonový nýt.
- ⚠ **Otvory označené v obrázku "X" nepoužívejte!**
- Zadní panel k rámu připevněte zatlačením nylonových nýtů.
- Stejně postupujte i u zbývajících 13 nylonových nýtů. **Poznamenejte si, které otvory přesně použít.**

KROK 35 Montáž bočního panelu (pravý): příprava dílů



● Pro následující kroky si prosím připravte:

● Boční panel (1x)

⚠ **Zatím neodstraňujte ochranné fólie z panelu!**

ⓘ V balení jsou dva identické boční panely. Nezáleží na tom, který z nich nyní vyberete.

● Nylonový nýt (16x)

KROK 36 Montáž bočního panelu (pravý)

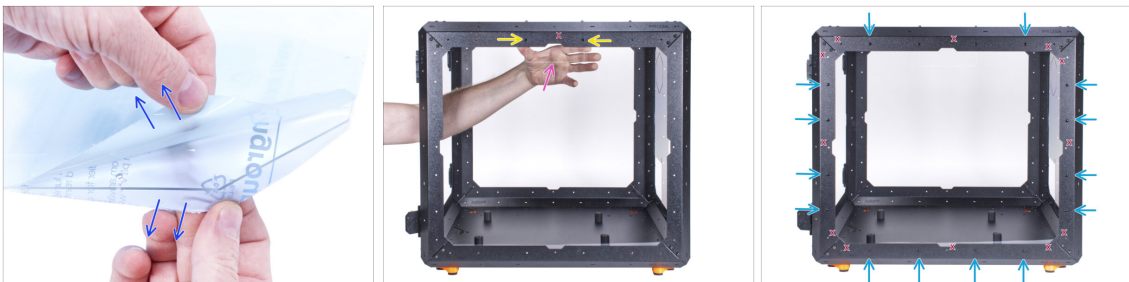

● Na obou stranách panelu jsou ochranné fólie. Obě je sloupněte.

● Připojte boční panel na pravou stranu zevnitř enclosure. Boční panel je symetrický, nezáleží na tom, kterou stranou ho k rámu připevníte. **Důležité je, aby byl výřez pro transportní držák nahoře.**

● Zajistěte to pomocí nylonových nýtů v horním profilu.

⚠ **Otvory označené v obrázku "X" nepoužívejte!**

● Zajistěte boční panel pomocí zbylých 14 nylonových nýtů. **Pečlivě si poznamenejte, které otvory používáte.**

⚠ **Neotírejte panel pomocí papírových ubrousků. Použijte místo toho materiál z mikrovlákna.**

KROK 37 Montáž bočního panelu (levý): příprava dílů



- Pro následující kroky si prosím připravte:
- Boční panel (1x)
- ⚠ **Zatím neodstraňujte ochranné fólie z panelu!**
- Nylonový nýt (16x)

KROK 38 Montáž bočního panelu (levý)

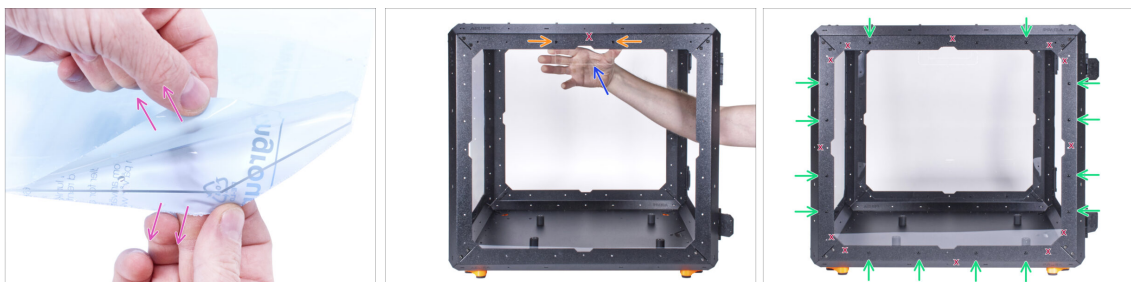

- Na obou stranách panelu jsou ochranné fólie. Obě je sloupněte.
- Připojte boční panel na levou stranu zevnitř enclosure. Boční panel je symetrický, nezáleží na tom, kterou stranou ho k rámu připevníte. **Důležité je, aby byl výřez pro transportní držák nahoře.**
- Zajistěte to pomocí nylonových nýtů v horním profilu.
⚠ **Otvory označené v obrázku "X" nepoužívejte!**
- Zajistěte boční panel pomocí zbylých 14 nylonových nýtů. **Pečlivě si poznamenejte, které otvory používáte.**
- ⚠ **Neotírejte panel pomocí papírových ubrousků. Použijte místo toho materiál z mikrovlákna.**

KROK 39 Je čas na Haribo!

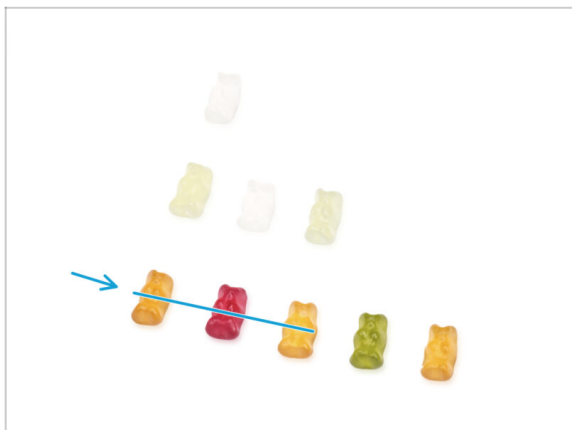

- Úspěšně jste složili základ enclosure. To zasluhuje odpovídající odměnu!
- Snězte tři gumové medvídky z třetí řady. Ostatní nechte!

KROK 40 Skvělá práce!



- **Dobrá práce!** Úspěšně jste složili základ enclosure.
- **Porovnejte vámi složený díl s obrázkem.**

KROK 41 Varianta zdroje napájení pro MK3S+

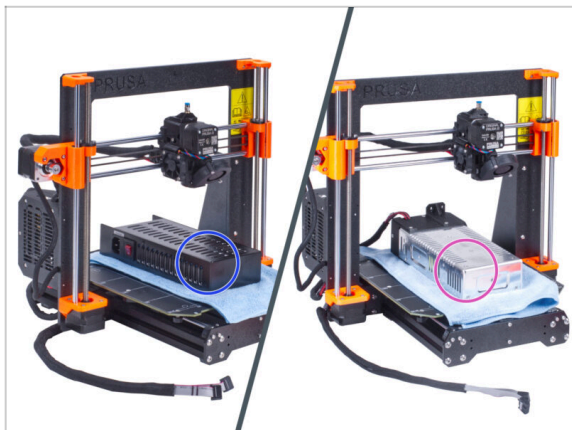

- Nyní postupujte dle kapitoly v závislosti na variantě zdroje, který máte na tiskárně:
 - **Černý zdroj:** přejděte k další kapitole 4A. *Instalace tiskárny (MK3S+ černý zdroj)*
 - **Stříbrný napájecí zdroj:** přejděte k další kapitole 4B. *Instalace tiskárny (MK3S+ stříbrný zdroj)*

KROK 42 Enclosure + MK4/MK3.9



- Nyní přejděte ke kapitole 4C. *Instalace tiskárny (MK4/MK3.9)*

4A. Instalace fiskárny (MK4/S & 3.9/S)

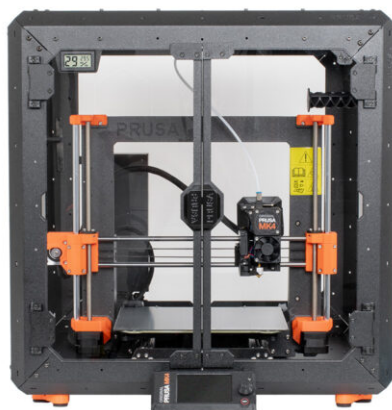

KROK 1 Nářadí potřebné k této kapitole



Pro tuto kapitolu si prosím připravte:

- 2,5mm inbusový klíč
- Čelistové kleště
- Křížový šroubovák PH2
- Kapesní nůž nebo odlamovací nůž

KROK 2 Montáž úchytu zdroje napájení: příprava dílů

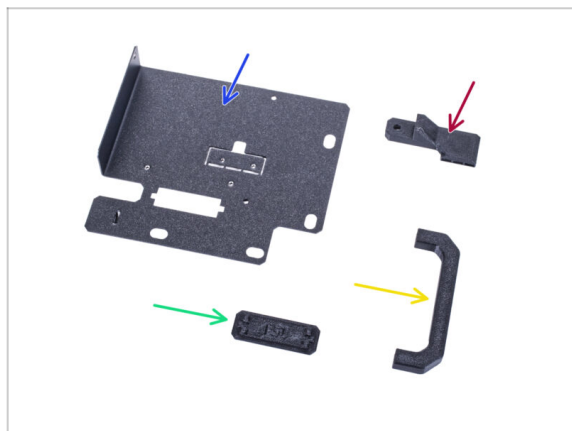

Pro následující kroky si prosím připravte:

- Držák napájecího zdroje (1x)
 - PSU-handle (úchyt zdroje napájení) (1x)
 - PSU-retainer (1x)
 - PSU-holder-plug (zástrčka napájecího zdroje) (1x)
- i Seznam pokračuje v dalším kroku...

KROK 3 Montáž úchytu zdroje napájení (PSU): příprava dílů



● Pro následující kroky si prosím připravte:

- Šroub M3x12 (4x)
- Distanční sloupek (2x)
- Matka M3nS (2x)
- 6/32" šroub (1x)
- Šroub M4x5r (1x)
- Magnet 20x6x2 (3x)

KROK 4 Sestavení držáku zdroje napájení (PSU holder)

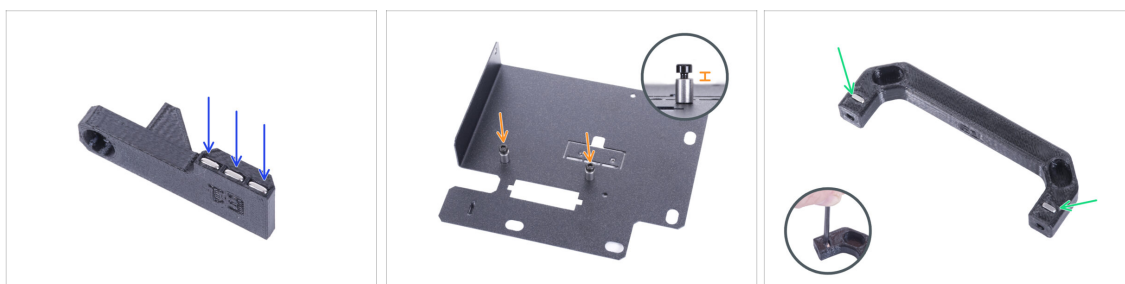

- Zatlačte tři magnety do dílu PSU-retainer.
- Do držáku zdroje (PSU-holder) zašroubujte dva šrouby M3x12 se dvěma distančními objímkami. **Nedotahujte šroub úplně!** Mezi hlavou šroubu a distanční objímkou musí být mezera 2-3 mm.
- Vložte dvě matky M3nS do úchytu zdroje napájení (PSU-handle). Pro úplné zatlačení matek dovnitř použijte 2,5mm inbusový klíč.

KROK 5 Sestavení držáku zdroje napájení (PSU holder)

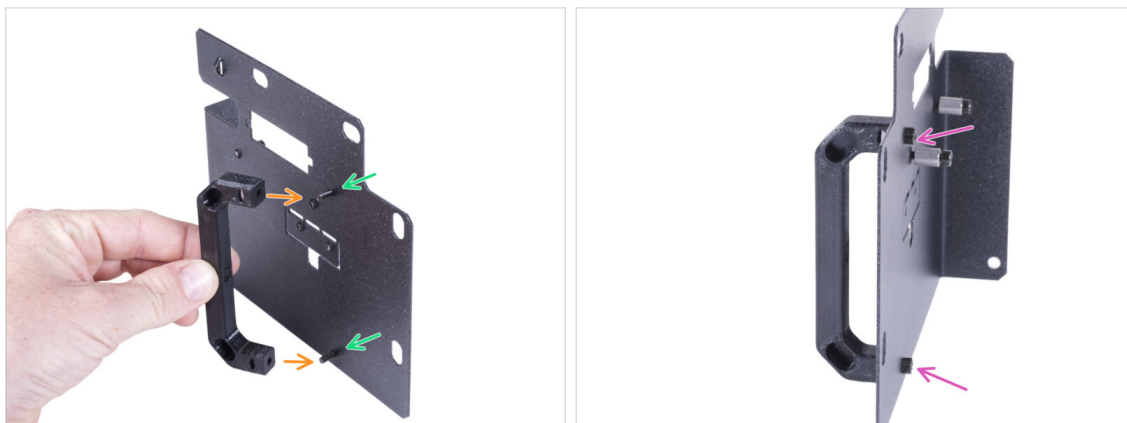

- Prostrčte dva šroubky M3x12 otvory v držáku zdroje (PSU holder).
- Zarovnejte úchyt zdroje se šrouby. Zachovejte stejnou orientaci úchytu zdroje, jako na obrázku - všimněte si kapes.
- Spojte úchyt s držákem zdroje napájení (PSU) dohromady utáhnutím obou šroubků M3x12.

KROK 6 Sestavení držáku zdroje napájení (PSU holder)

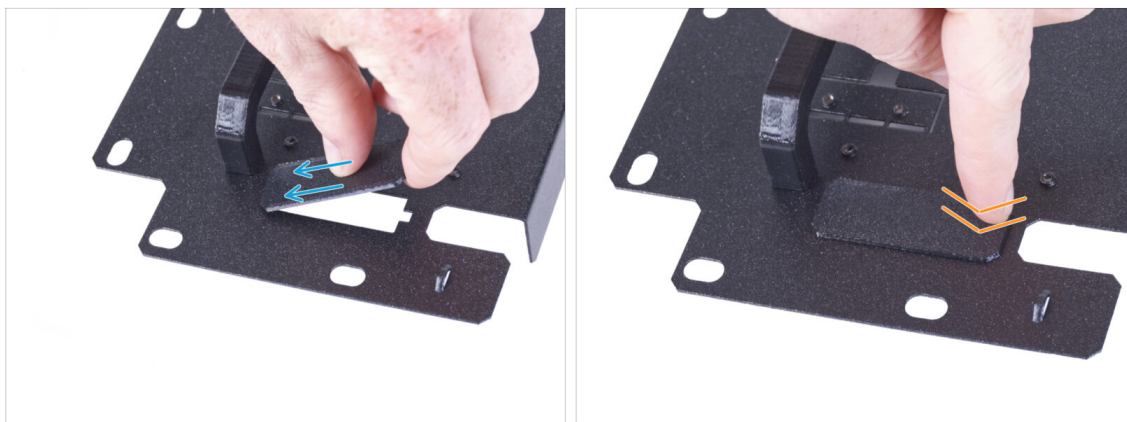

- ⓘ Pokud jste si zakoupili doplněk Rychloupínací kabel, nemusíte tuto krytku instalovat.
- Zasuňte jeden konec krytu držáku napájecího zdroje do otvoru v držáku napájecího zdroje.
- Druhý konec zatlačte do otvoru. Měli byste cítit jemné "cvaknutí", které vás ujistí, že je díl správně nasazen.

KROK 7 Sestavení držáku zdroje napájení (PSU holder)



- 🟠 Připravte tiskárnu s napájecím zdrojem. Umístěte zdroj na látku.
- 🟡 Zarovnejte otevřené drážky v napájecím zdroji se šrouby na držáku napájecího zdroje (PSU holder).
- 🟢 Nasuňte napájecí zdroj na tyto šroubky a utáhněte je pomocí 2,5mm inbusového klíče.

KROK 8 Sestavení držáku zdroje napájení (PSU holder)



- 🟢 Na straně napájecího zdroje zarovnejte otvor v držáku zdroje s otvorem ve zdroji.
- 🟡 Zajistěte oba díly pomocí šroubu M4x5r.
- 🟠 Pomocí šroubu 6/32" připevněte díl PSU-retainer do rohu zdroje napájení podle obrázku. Všimněte si správné orientace dílů.

KROK 9 Zakrytí zdroje napájení: příprava dílů



- Pro následující kroky si prosím připravte:
- Kryt zdroje (PSU-cover) (1x) *znovu použijte starý díl*
- Šroub M3x10 (2x) *použijte znovu starý*
- Stahovací páska (1x)

KROK 10 Zakrytí zdroje napájení

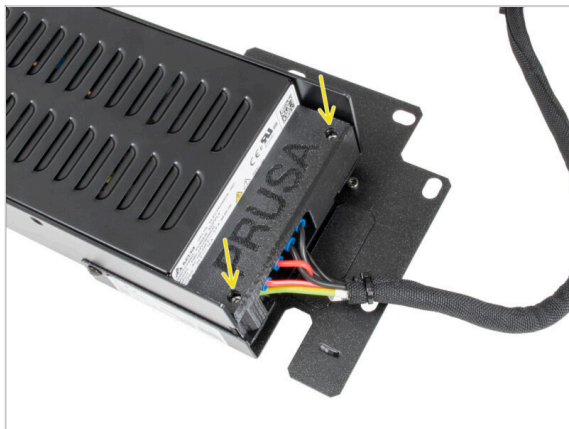

- Přimontujte kryt zdroje (PSU cover) zpět na zdroj pomocí dvou šroubů M3x10.

KROK 11 Vedení svazku kabelů zdroje napájení

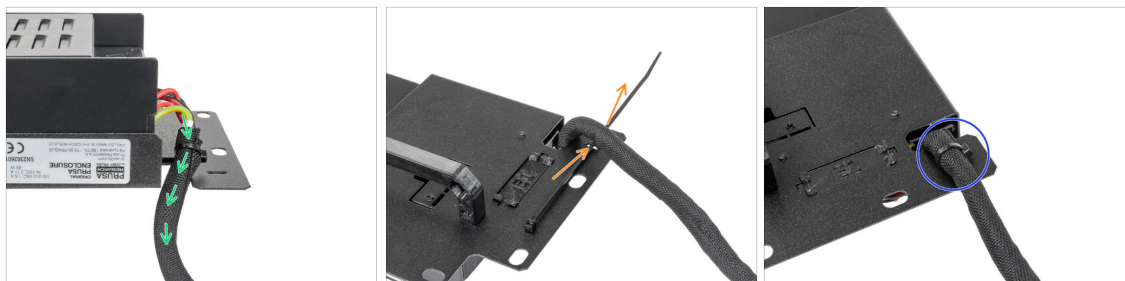

- Vedte svazek kabelů napájecího zdroje (PSU) skrz otvor v držáku zdroje (PSU holder).
- Ze zadní strany držáku zdroje (PSU holder) prostrčte stahovací pásku skrze otvor na držáku.
- Utáhněte stahovací pásku okolo svazku kabelů napájecího zdroje (PSU).
- Tiskárnu se zdrojem napájení prozatím opatrně odložte stranou. Za nějaký čas se k ní vrátíme.

KROK 12 Instalace tiskárny

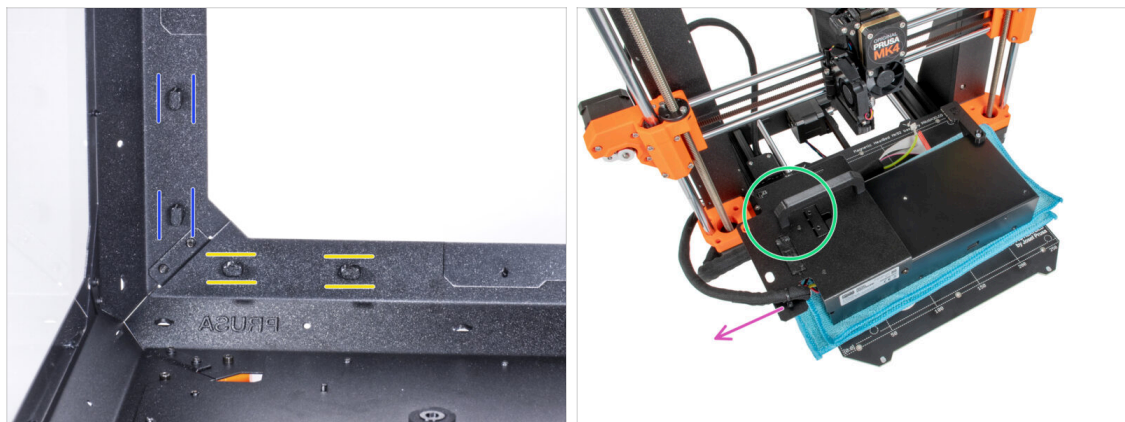

- Zkontrolujte, zda jsou zámky zdroje napájení (PSU-locks) stále ve stejné poloze:
 - **Na spodním rámu** otočte zámky zdroje napájení (PSU-locks) do vodorovné polohy.
 - **Na podpěře** otočte zámky zdroje napájení (PSU-lock) do svislé polohy.
- Umístěte zdroj na vyhřívanou podložku zakrytou látkou.
- Umístěte zdroj napájení tak, aby úchyt zdroje (PSU-handle) směřoval nahoru.
- Svazek kabelů napájecího zdroje (PSU) musí být veden nalevo.

KROK 13 Instalace tiskárny



- Abyste tiskárnu umístili do enclosure, vsuňte dovnitř nejprve levou stranu tiskárny.
⚠ **Dávejte pozor, abyste tiskárnou nepoškrábali boční panely!**
- Umístěte tiskárnu pod úhlem (jako na obrázku) do enclosure za protiskluzové tlumiče.
- ⓘ Jedná se pouze o dočasnou pozici tiskárny. Později ji upravíme.

KROK 14 Instalace zdroje napájení

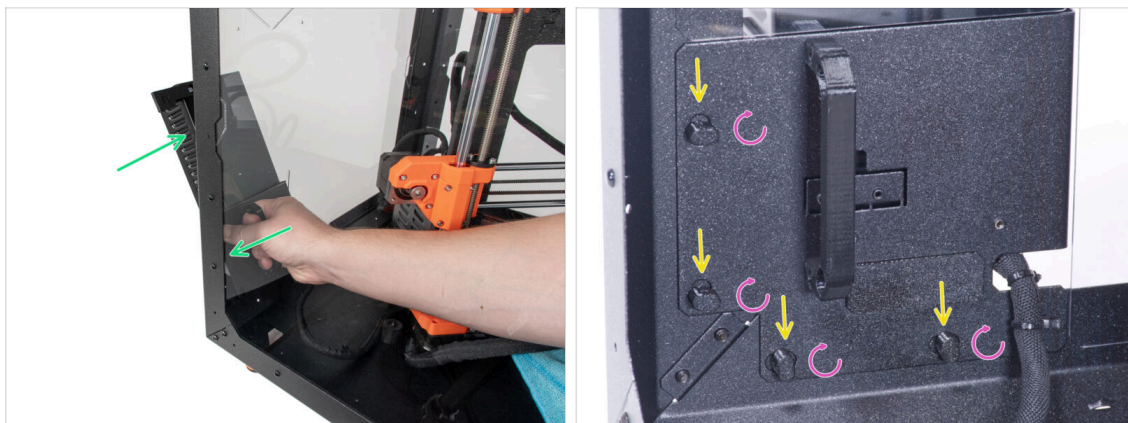

- ⓘ Je pohodlnější používat pro toto pravou ruku.
- Vsuňte napájecí zdroj otvorem ve spodní části zadního panelu. Začněte tím, že protlačíte díl PSU-retainer (díel s magnety).

KROK 15 Instalace zdroje napájení

- Nakloňte zdroj napájení směrem k zadnímu panelu. Zdroj musí být mimo enclosure a úchyt zdroje musí být uvnitř.
- Úchyt zdroje musí perfektně sedět na všech čtyřech zámcích zdroje napájení.
- Pro zamknutí sestavy zdroje napájení otočte všechny zámky napájecího zdroje (PSU-lock) o 90°.

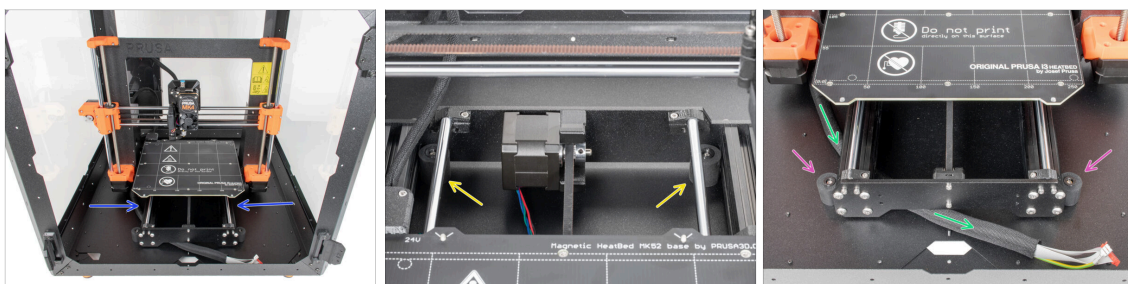
KROK 16 Nastavení tiskárny

- Změňte polohu tiskárny podle toho, jako to vidíte na obrázku. Umístěte ji do středu enclosure a nastavte správnou polohu:
 - Oba zadní protiskluzové tlumiče musí být zajištěny proti zadní desce zevnitř.
 - Oba přední protiskluzové tlumiče musí být z vnější strany zajištěny k přední desce.
- Vedte svazek kabelů xLCD pod tiskárnou od elektroniky k přední straně enclosure. Kabel prozatím nechte volný.

KROK 17 Montáž obrazovky xLCD: příprava dílů

● Pro následující kroky si prosím připravte:

● Pro uživatele MK4S/3.9S:

● MK4S sestava xLCD (1x)

ⓘ Nyní pokračujte ke kroku **Verze B: Montáž xLCD**. Postup je stejný jako při montáži verze B.

● Pro uživatele MK4/3.9:

● Sestava xLCD (1x)

● Šroub M3x8 (2x)

● Stahovací páska (2x)

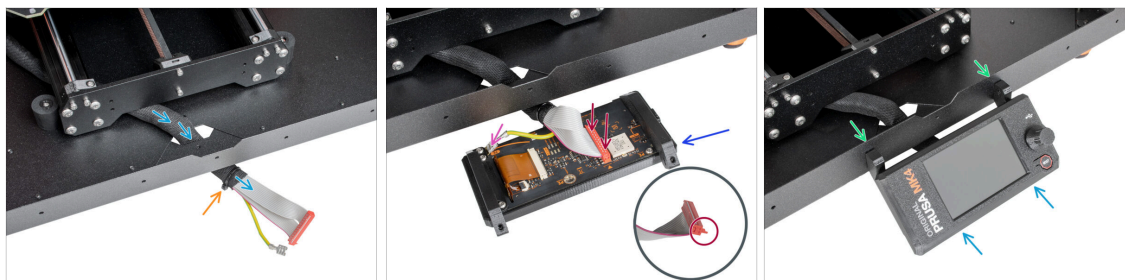
KROK 18 Verze A: Osazení xLCD

● Vedte kabel xLCD skrze výřez ve spodním panelu.

● Zajistěte textilní rukáv na svazku kabelů pomocí stahovací pásky. **Stahovací pásek příliš neutahujte, aby nedošlo k poškození kabelů!**

● Umístěte jednotku xLCD obrazovky blízko ke kabelům xLCD, jako na obrázku. Nezapomeňte na stejnou orientaci obrazovky xLCD jako na obrázku. Pro lepší pochopení si všimněte podpěr xLCD obrazovky.

● Připojte kabel xLCD k desce xLCD. Všimněte si bezpečnostní západky na konektoru kabelu xLCD. Musí být zasunuta na straně slotu xLCD označeného oranžovým trojúhelníkem na desce.

● Vezměte konec PE kabelu se čtvercovým konektorem. Zasuňte konektor na PE Faston až dolů.

● Do spodního profilu zevnitř zatlačte dva šrouby M3x8.

● Nasadte sestavu xLCD na dva šrouby M3x8 v rámu a utáhněte je.

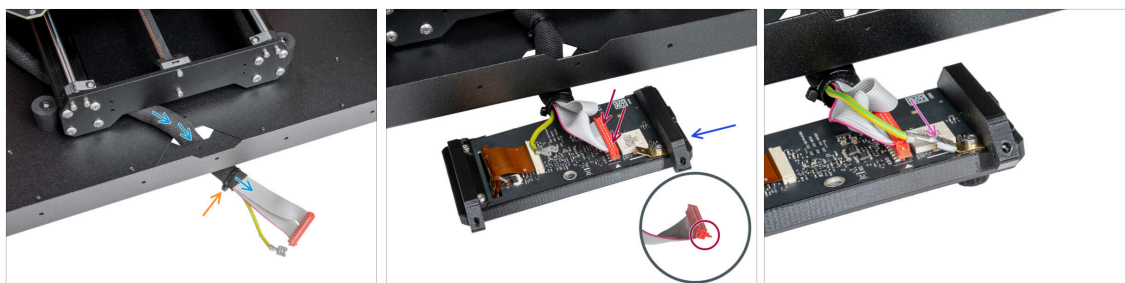
KROK 19 Verze B: osazení xLCD

- Vedte kabel xLCD skrze výřez ve spodním panelu.
- Zajistěte textilní rukáv na svazku kabelů pomocí stahovací pásky. **Stahovací pásku příliš neutahujte, aby nedošlo k poškození kabelů!**
- Umístěte jednotku xLCD obrazovky blízko ke kabelům xLCD, jako na obrázku. Nezapomeňte na stejnou orientaci obrazovky xLCD jako na obrázku. Pro lepší pochopení si všimněte podpěr xLCD obrazovky.
 - Připojte kabel xLCD k desce xLCD. Všimněte si bezpečnostní západky na konektoru kabelu xLCD. Musí být zasunuta na straně slotu xLCD označeného oranžovým trojúhelníkem na desce.
 - Vezměte konec PE kabelu se čtvercovým konektorem. Zasuňte konektor na PE Faston až dolů.

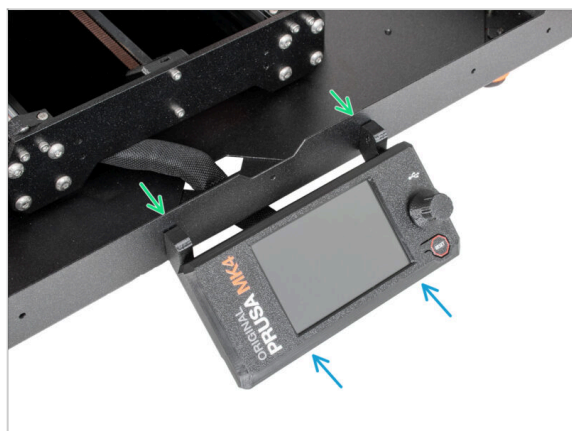
KROK 20 Verze B: Osazení xLCD

- Do spodního profilu zevnitř vložte dva šrouby M3x8.
- Nasadte sestavu xLCD na dva šrouby M3x8 v rámu a utáhněte je.

KROK 21 Zajistění kabelu xLCD

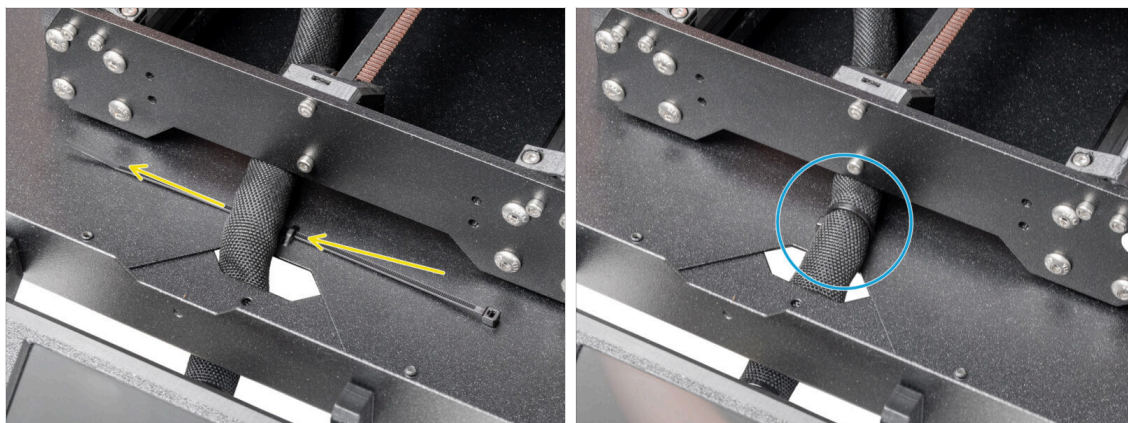

- Vedte stahovací pásku skrze perforaci ve spodním panelu a pod svazkem kabelů xLCD.
- Utáhněte stahovací pásku k zajištění svazku kabelů xLCD. **Stahovací pásek příliš neutahujte**, aby nedošlo k poškození kabelů!

KROK 22 Sestavení vodiče filamentu: příprava dílů

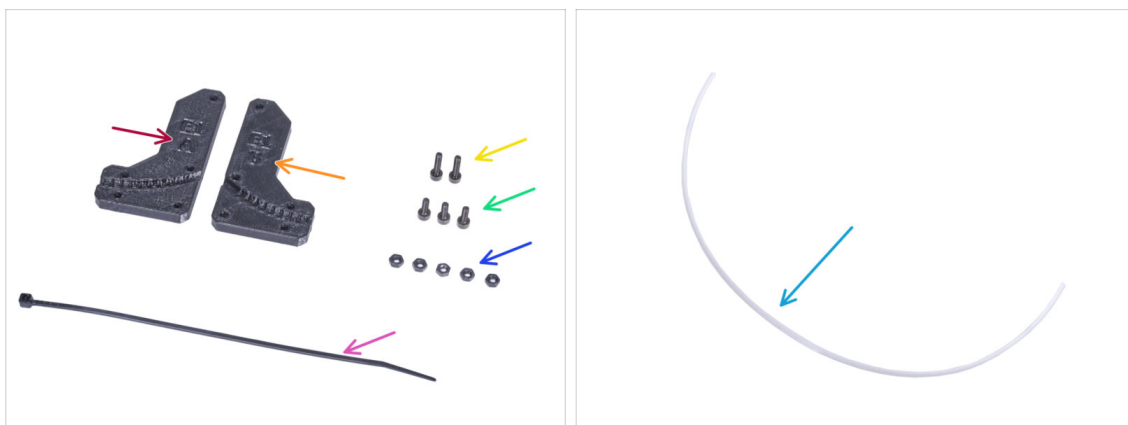

- Pro následující kroky si prosím připravte:
 - Filament-guide-a (vodič-filamentu-a) (1x)
 - Filament-guide-b (vodič-filamentu-b) (1x)
 - Matka M3n (5x)
 - Šroub M3x12 (2x)
 - Šroub M3x8 (3x)
 - Stahovací pásky (1x)
 - PTFE trubička (1x) 2,5x4x650 mm

KROK 23 Sestavení vodiče filamentu (filament guide)

- Vložte pět matek M3n do dílu Filament-guide-a (vodič filamentu a).
- Přichyťte díl Filament-guide-b k Filament-guide-a a spojte je dohromady pomocí tří šroubků M3x8. **Šrouby nedotahujte úplně**, prozatím stačí pár otáček.
- Zasuňte PTFE trubičku až na doraz do otvoru ve vodiči filamentu. Na opačné straně zkontrolujte, **zda je PTFE trubička zcela zasaunuta**. Pokud ne, zatlačte ji trochu hlouběji. Dbejte na orientaci PTFE trubičky.

KROK 24 Montáž vodiče filamentu

- Plně utáhněte všechny šroubky na sestavě vodiče filamentu.
- ⚠ **Šrouby neutahujte příliš! Zkontrolujte, zda filament snadno prochází PTFE trubičkou!**
- Zarovnejte otvory ve vodiči filamentu (filament guide) s otvory v pravém horním předním rohu rámu. Dávejte pozor na orientaci vodiče.
- Zajistěte vodič filamentu k rámu pomocí dvou šroubů M3x12.

KROK 25 Vedení PTFE trubičky

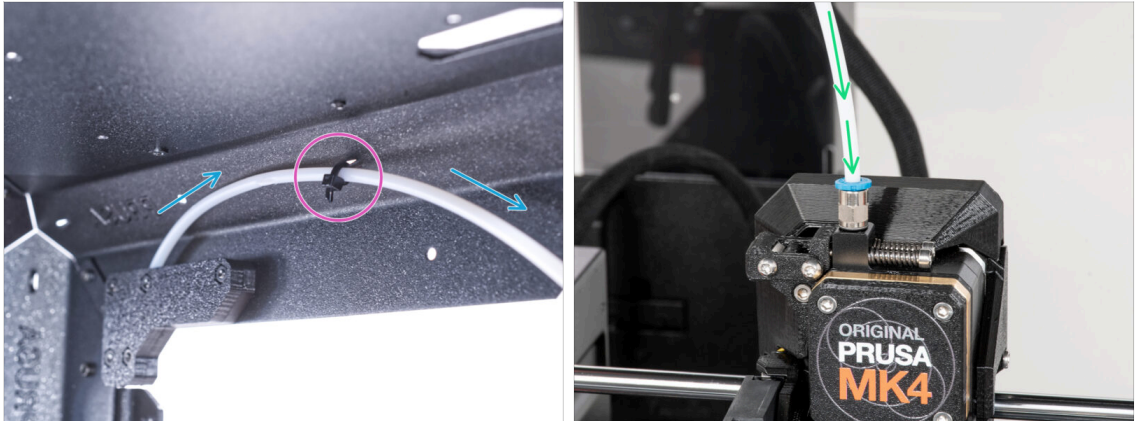

- Vedte PTFE trubičku k přednímu hornímu pravému rámu.
- Zajistěte trubičku stahovací páskou k rámu.
- Vložte volný konec PTFE trubičky do šroubení QSM-M5 na extruderu. Zasuňte ji až nadoraz.

KROK 26 Sestavení teploměru: příprava dílů



- Pro následující kroky si prosím připravte:
- Senzor teploty (1x)
- Thermometer-bracket (držák teploměru) (1x)
- Šroub M3x8 (2x)
- Matka M3n (2x)

KROK 27 Sestavení teploměru

- 🟠 Do držáku teploměru (Thermometer-bracket) vložte dvě matky M3n.
- ⬛ Vytáhněte plastovou zarážku z teplotního senzoru.
- 🟡 Umístěte senzor teploty do dílu Thermometer-bracket (držák teploměru). Stiskněte ji palci, dokud neucítíte lehké "cvaknutí". **Na obrazovku netlačte, mohlo by dojít k jejímu poškození.**
- 🟢 Do levého horního rohu zevnitř namontujte teploměr. Přišroubujte jej na místo pomocí dvou šroubů M3x8.

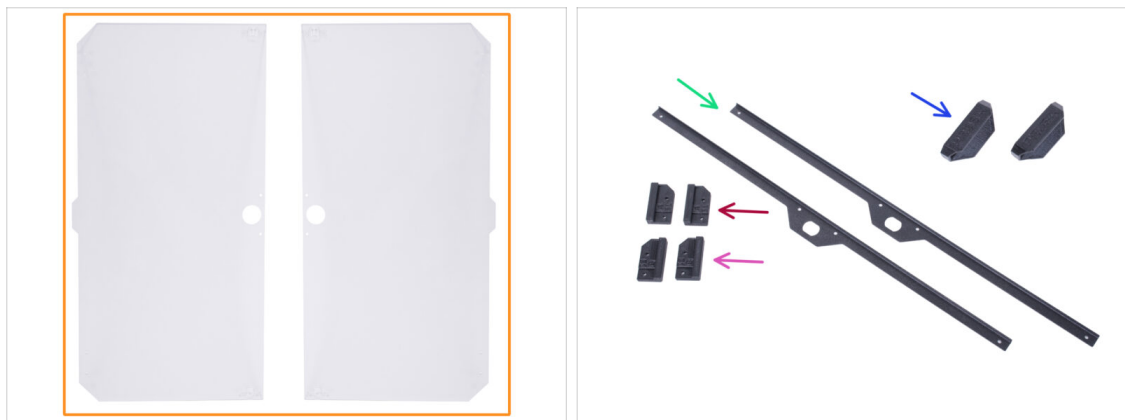
KROK 28 Montáž dvířek: příprava dílů

- ⬛ **Pro následující kroky si prosím připravte:**
- 🟠 Panel dveří (2x)
- 🟡 Door-magnet-a (2x)
- 🟢 Door-magnet-b (2x)
- 🟡 Úchyt dvířek (door handle) (2x)
- 🟢 Door trim (Obložení dvířek) (2x)
- 📄 ⓘ Seznam pokračuje v dalším kroku...

KROK 29 Montáž dvířek: příprava dílů

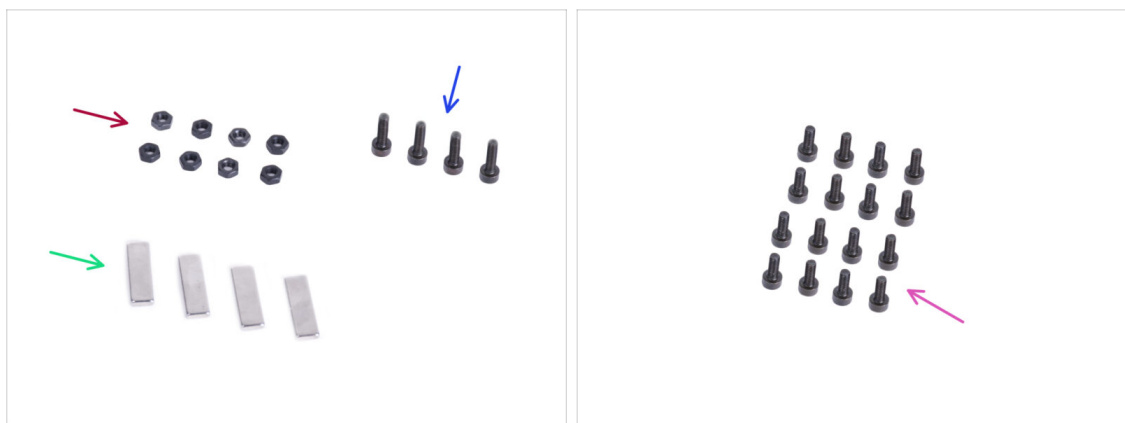

● Pro následující kroky si prosím připravte:

- Matka M3n (8x)
- Šroub M3x12 (4x)
- Magnet 20x6x2 (4x)
- Šroub M3x8 (16x)

KROK 30 Sestavení dvířkových magnetů



- V každém dílu Door-magnet (A a B) je kapsa. Přiložte magnet ke kapse.
- Zasuňte magnet až na doraz do kapsy.
- Do každého dílu Door-magnet (A a B) vložte dvě matky M3n.

KROK 31 Montáž dvířek



- Na obou stranách panelu jsou ochranné fólie. Obě je sloupněte.
- Přiložte okraj panelu dveří k obložení dveří. Obě strany panelu jsou symetrické. Nezáleží na tom, na kterou stranu obložení dveří ji umístíte. Důležité je, aby kruhový otvor seděl s otvorem na liště.
- Zarovnejte okraje panelu dvířek s oběma konci obložení dvířek.
- Stejný postup opakujte u druhého panelu dvířek.
- ⓘ V dalším kroku budete potřebovat díl door-magnet-a a door-magnet-b. **Tyto díly nejsou stejné!** Jsou označeny písmeny "A" a "B" a mají odlišný tvar.

KROK 32 Instalace dvířkových magnetů



- ⚠ **Šrouby v panelu dvířek příliš neutahujte! Panel by mohl prasknout.**
- Umístěte díl door-magnet-a (magnet dveří a) pod levou stranu obložení a panel dvířek.
- Zajistěte to pomocí dvou šroubků M3x8.
- Umístěte díl door-magnet-b (magnet dvířek b) pod pravou stranu obložení a panel dvířek.
- Zajistěte to pomocí dvou šroubků M3x8.
- Porovnejte konečný vzhled panelu.
- Stejný postup opakujte u sestavování druhých dvířek.

KROK 33 Montáž úchytů dvířek

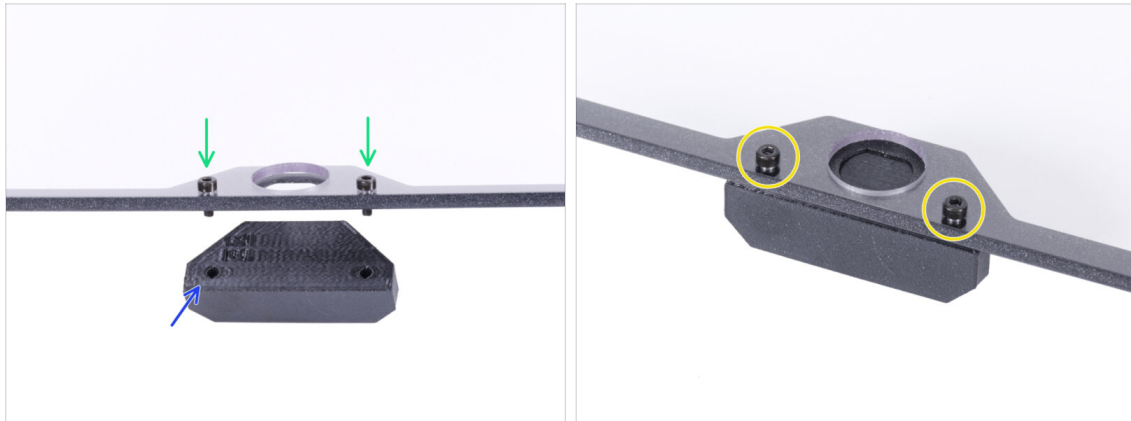

⚠ Šrouby v panelu dvířek příliš neutahujte! Panel by mohl prasknout.

- 🟢** Do otvorů v sestavě dveří vložte dva šrouby M3x12. Na obrázku si **všimněte, ze které strany jsou šrouby zasunuty.**
- 🟡** Umístěte úchyt dveří (door-handle) pod smontovaná dvířka a zarovnejte otvory se šrouby.
- 🟠** Spojte díly dohromady utáhnutím šroubků M3x12.
- ⬛** Stejný postup opakujte u sestavování druhých dvířek.

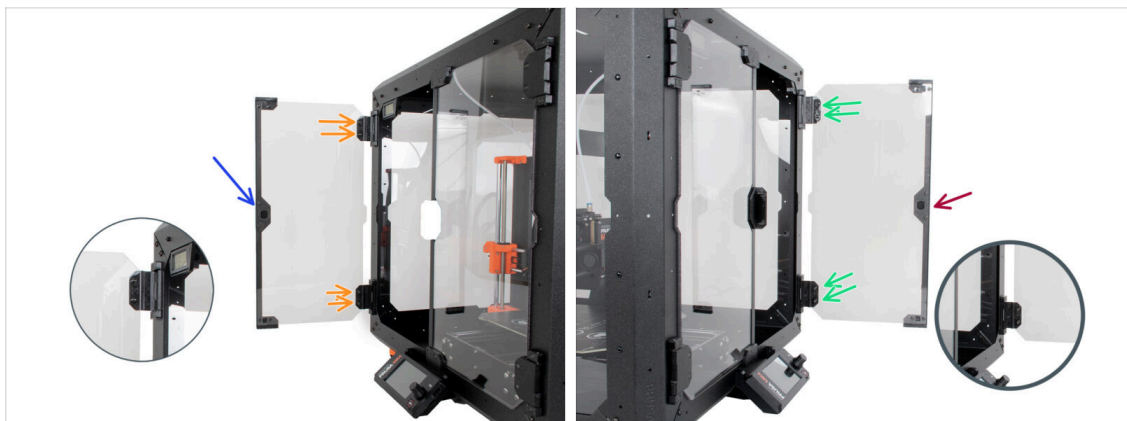
KROK 34 Instalace dvířek

⚠ Šrouby v panelu dvířek příliš neutahujte Panel by mohl prasknout.

- Vezměte první sestavu dvířek a umístěte ji na otevřené panty na pravé straně enclosure. **Ujistěte se, že je úchyt na vnější straně panelu.**
- Zajistěte sestavu dvířek utažením dvou šroubků M3x8 v každém pantu.
- ⓘ Podívejte se na detail, abyste lépe pochopili, jak je panel dveří připevněn k pantu.
- Vezměte druhou sestavu dvířek a umístěte ji na otevřené panty na levé straně enclosure. **Ujistěte se, že je úchyt na vnější straně panelu.**
- Zajistěte sestavu dvířek utažením dvou šroubků M3x8 v každém pantu.

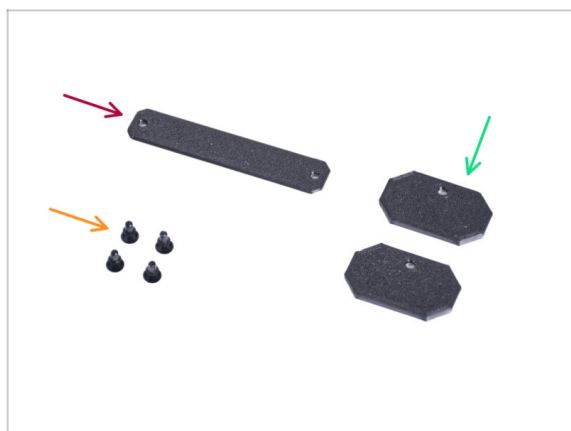
KROK 35 Montáž horních zástrček (plugs)

- **Pro následující kroky si prosím připravte:**
- Top-plug-center (horní středová zástrčka) (1x)
- Top-plug-edge (Horní okrajová zástrčka) (2x)
- Nylonový nýt (4x)

KROK 36 Montáž horních zástrček (plugs)



- Zasuňte díl Top-plug-edge do výřezu v přední části horního panelu.
- Horní povrch tištěného dílu by měl být v jedné rovině s horním povrchem profilu.
- Zajistěte to pomocí nylonových nýtů.
- Do stejného výřezu na zadní straně horního panelu nasadte druhou zástrčku Top-plug-edge. Připevněte ji nylonovým nýtem.
- Vložte díl Top-plug-center (horní zástrčku) do obdélníkového výřezu uprostřed horního panelu. Připevněte ji pomocí dvou nylonových nýtů.

KROK 37 Odstranění bočního ramene

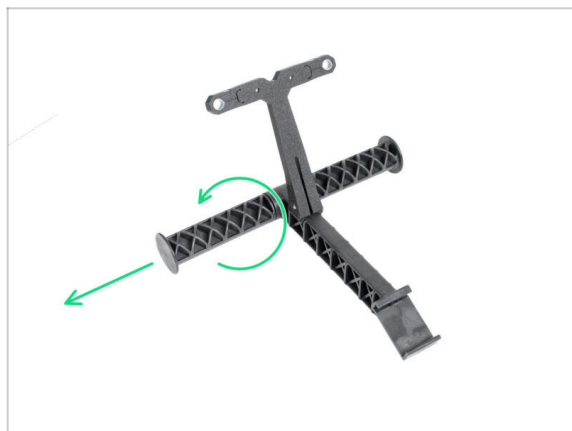

- Vezměte držák cívky, který jste předtím vyjmuli z tiskárny.
- Otočením jednoho ramene proti směru hodinových ručiček jej uvolníte z držáku cívky.

KROK 38 Instalace držáku cívky: příprava dílů



● Pro následující kroky si prosím připravte:

- Spool-holder-r (1x)
- Rameno držáku cívky (1x)
- Šroub M3x12 (2x)
- Matka M3n (2x)

KROK 39 Instalace držáku cívky

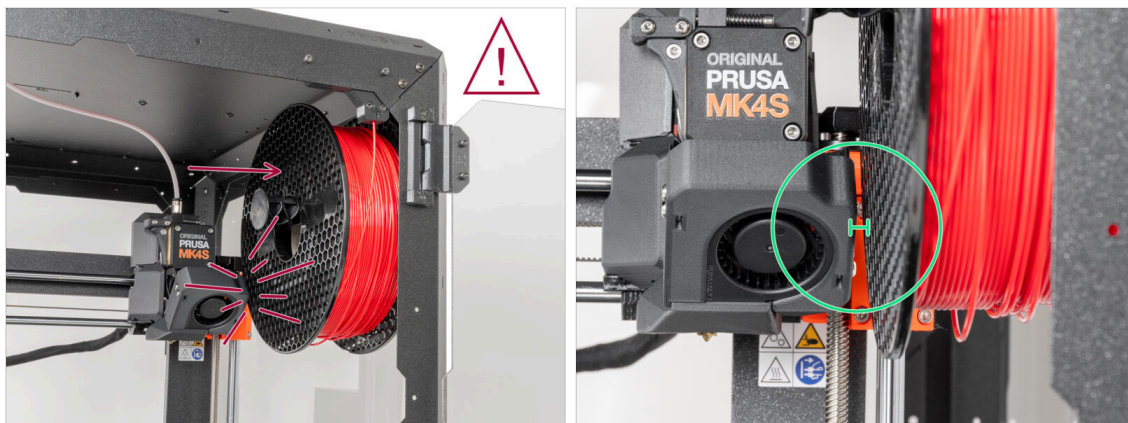

- Úplně zasuňte dvě matky M3n do otvorů v dílu Spool-holder-r.
- Připevněte díl Spool-holder-r (Držák cívky-r) zevnitř do rohu na pravé straně enclosure. Zajistěte jej dvěma šrouby M3x12. Všimněte si orientace dílu Spool-holder-r na obrázku.
- Zasuňte boční rameno do dílu Spool-holder-r (držák-cívky-r) a otočením ve směru hodinových ručiček jej zajistěte na místě.

KROK 40 Instalace cívky na MK4S

- ◆ Po sestavení se ujistěte, že je mezi vnitřní stěnou krytu a Nextruderem v pravém horním postavení dostatek prostoru. Při tisku v plné výšce tiskárny může Nextruder přijít do styku s cívkou filamentu. Abyste tomu zabránili, umístěte cívku na držák cívky co nejvíce doprava.
- ◆ Při správném umístění cívek Prusament to nemá vliv.

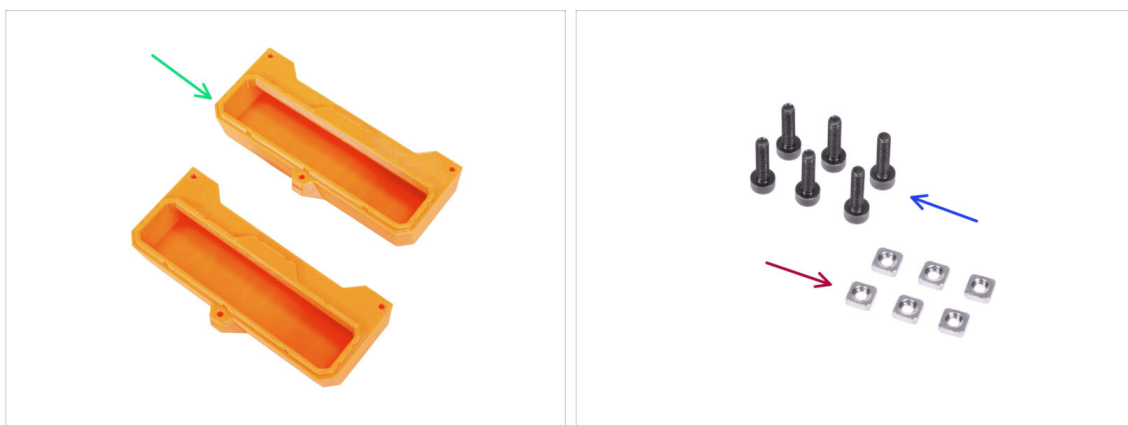
KROK 41 Transportní držák (Transport-handle): příprava dílů

- ◆ Tyto instrukce jsou stejné pro **Original Prusa MK4/3.9**
- i Některé z následujících kroků jsou označeny jako nepovinné. Pokud v tuto chvíli nepotřebujete instalovat úchyty, přejděte na [Odměňte se!](#)
- ◆ **Pro následující kroky si prosím připravte:**
 - ◆ Transport-handle (transportní držák) (2x) *tento díl není součástí balení, je nutné si ho vytisknout*
 - ◆ Matka M3nS (6x)
 - ◆ Šroub M3x12 (6x)

KROK 42 Instalace transportního držáku (volitelné)



- Do každého transportního držáku (Transport-handle) vložte ze strany dvě matice M3nS.
- Do každého transportního držáku (Transport-handle) vložte z druhé strany matku M3nS.
- Pomocí nože OPATRNĚ odřízněte všechny podpěry každého výřezu pro úchyt v bočních panelech a vyjměte je.

KROK 43 Instalace transportního držáku (volitelné)



- Zatlačte nylonové nýty z vnitřní strany enclosure kleštěmi, a poté je vytáhněte z vnější strany.
- Zevnitř umístěte díl Transport-handle (transportní držák) do výřezu stejného tvaru.
- Zajistěte to třema šrouby M3x12.
- Stejný postup zopakujte i u druhého transportního držáku.

KROK 44 Odměňte se!

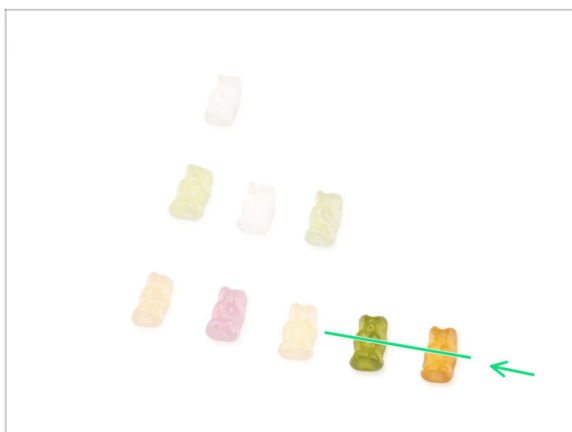

- Bylo to obtížné? Samozřejmě že ne. Doufáme, že jste si sestavování užili. **Nezapomeňte se odměnit.**
- Snězte všechny zbývající medvídky.

KROK 45 A je to!

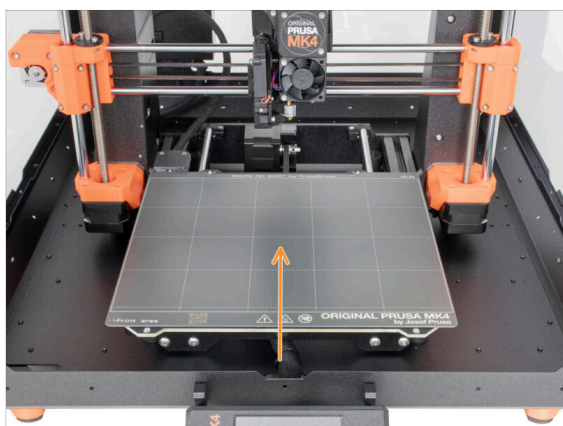

- **Než začnete tisknout na tiskárně v enclosure, proveďte následující:**
 - Umístěte tiskový plát na vyhřívanou podložku. Ujistěte se, že je plát orientovaný správně.
 - Na obrazovce tiskárny jděte do *Kalibrace* -> *Kalibrovat Z* a postupujte podle instrukcí na displeji.
 - **Dobrá práce! Úspěšně jste složili Original Prusa Enclosure.**
- ⚠ **DŮLEŽITÉ:** Předtím, než začnete enclosure používat, si přečtěte návod k použití, který je součástí balení a také si přečtěte článek o údržbě postranních panelů.

KROK 46 Doplnky k enclosure

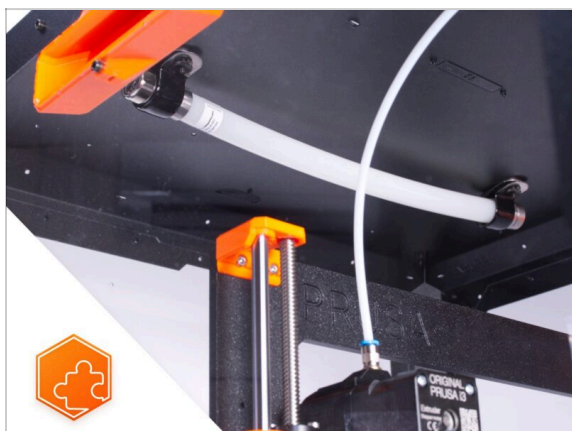

- i** Postup instalace uvedených doplňků je společný pro MK3S+, MK4 a MK3.9.
- ◆** Seznam dostupných návodu k dopňkům k Enclosure:
- ◆** Protipožární Systém
 - ◆** Výklopné víko
 - ◆** Pokročilý filtrační systém
 - ◆** Mechanický zámek
 - ◆** Bílý LED pásek
 - ◆** Rychoupínací kabel zdroje - MK4/MK3.9 Černý zdroj (doplňk)

4A. Instalace fiskárny (MK3S+ černý zdroj napájení)

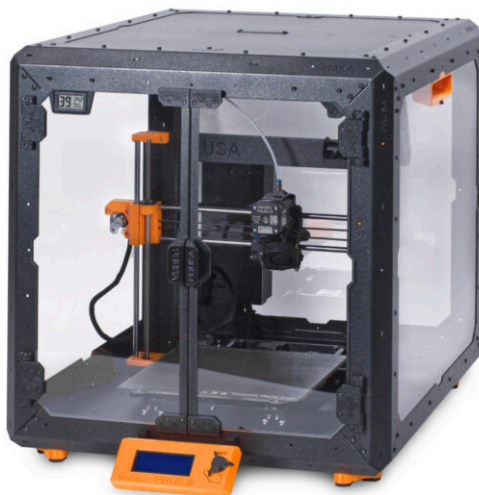

KROK 1 Nářadí potřebné k této kapitole

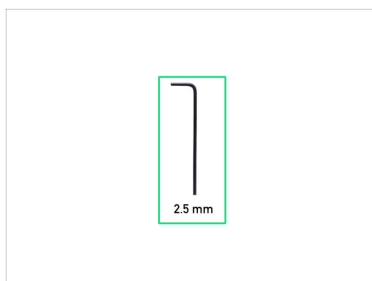

Pro tuto kapitolu si prosím připravte:

- 2,5mm inbusový klíč
- Čelistové kleště
- Křížový šroubovák PH2
- Kapesní nůž nebo odlamovací nůž

KROK 2 Montáž úchyty zdroje napájení: příprava dílů

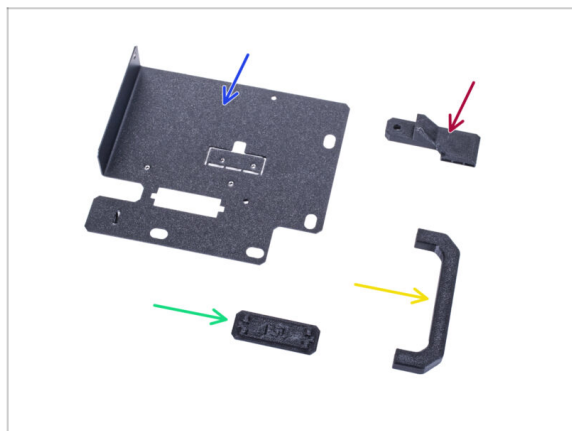

Pro následující kroky si prosím připravte:

- Držák zdroje (1x)
- PSU-handle (1x)
- PSU-retainer (1x)
- PSU-holder-plug (zástrčka napájecího zdroje) (1x)
- i Seznam pokračuje v dalším kroku...

KROK 3 Montáž úchytu zdroje napájení: příprava dílů



● Pro následující kroky si prosím připravte:

- Šroub M3x12 (4x)
- Distanční sloupek (2x)
- Matka M3nS (2x)
- 6/32" šroub (1x)
- Šroub M4x5r (1x)
- Magnet 20x6x2 (3x)

KROK 4 Sestavení držáku zdroje napájení (PSU holder)

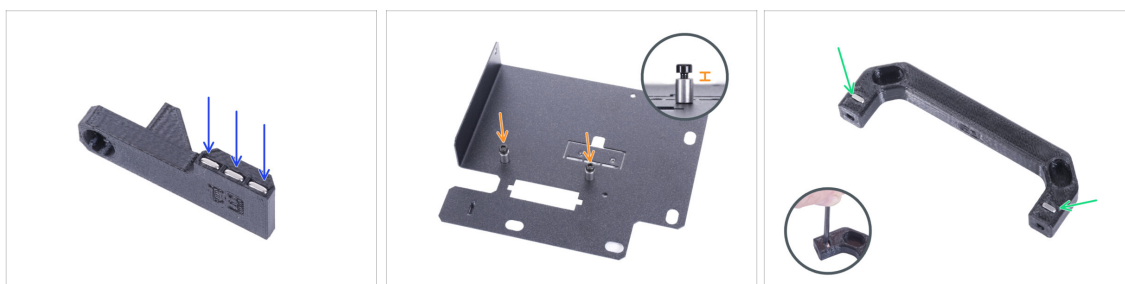

- Zatlačte tři magnety do PSU-retaineru. **Polarita magnetu není důležitá.**
- Do držáku zdroje (PSU-holder) zašroubujte dva šrouby M3x12 se dvěma distančními objímkami. **Nedotahujte šroub úplně!** Mezi hlavou šroubu a distanční objímkou musí být mezera 2-3 mm.
- Vložte dvě matky M3nS do úchytu zdroje napájení (PSU-handle). Pro úplné zatlačení matek dovnitř použijte 2,5mm inbusový klíč.

KROK 5 Sestavení držáku zdroje napájení (PSU holder)

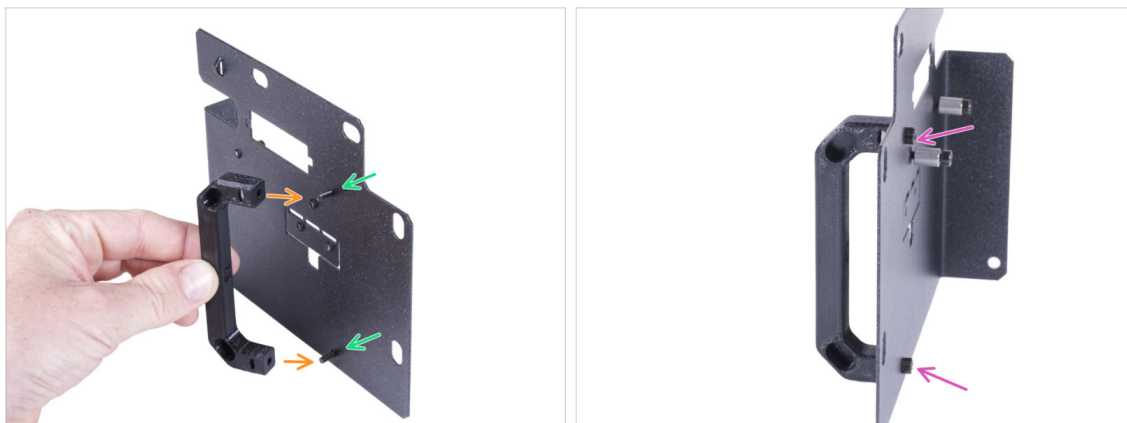

- Prostrčte dva šroubky M3x12 otvory v držáku zdroje (PSU holderu).
- Zarovnejte úchyt zdroje se šrouby. Zachovejte stejnou orientaci úchytu zdroje, jako na obrázku - všimněte si kapes.
- Spojte úchyt s držákem zdroje napájení (PSU holder) dohromady utáhnutím obou M3x12 šroubků.

KROK 6 Sestavení držáku zdroje napájení (PSU holder)



- ⓘ Pokud jste si zakoupili doplněk Rychloupínací kabel, nemusíte tuto krytku instalovat.
- Zasuňte jeden konec krytu držáku napájecího zdroje do otvoru v držáku napájecího zdroje.
- Druhý konec zatlačte do otvoru. Měli byste cítit jemné "cvaknutí", které vás ujistí, že je díl správně nasazen.

KROK 7 Sestavení držáku zdroje napájení (PSU holder)

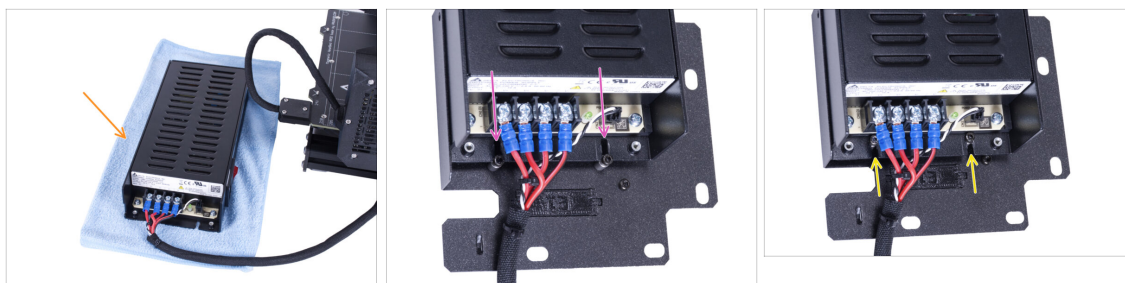

- 🟠 Připravte tiskárnu s napájecím zdrojem. Umístěte zdroj na látku.
- 🟡 Zarovnejte otevřené drážky v napájecím zdroji se šrouby na držáku napájecího zdroje (PSU holder).
- 🟢 Nasuňte napájecí zdroj na tyto šroubky a utáhněte je.

KROK 8 Sestavení držáku zdroje napájení (PSU holder)



- 🟠 Na straně zdroje zarovnejte otvor v držáku zdroje s otvorem ve zdroji.
- 🟡 Zajistěte oba díly pomocí šroubu M4x5r.
- 🟢 Pomocí šroubu 6/32" připevněte díl PSU-retainer do rohu zdroje napájení podle obrázku. Všimněte si správné orientace dílů.

KROK 9 Zakrytí zdroje napájení: příprava dílů



- Pro následující kroky si prosím připravte:
- Kryt zdroje (PSU-cover) (1x) znovu použijte starý díl
- Šroub M3x10 (2x) použijte znovu starý
- Stahovací páska (1x)

KROK 10 Zakrytí zdroje napájení



- Přimontujte kryt zdroje (PSU cover) zpět na zdroj pomocí dvou šroubů M3x10.

KROK 11 Vedení svazku kabelů zdroje napájení



- Vedte svazek kabelů zdroje skrz otvor v držáku zdroje (PSU holder).
- Ze zadní strany držáku zdroje (PSU holder) prostrčte stahovací pásku skrze otvor na držáku.
- Utáhněte stahovací pásku okolo svazku kabelů zdroje.
- Tiskárnu se zdrojem napájení prozatím opatrně odložte stranou. Za nějaký čas se k tomu vrátíme.

KROK 12 Instalace tiskárny

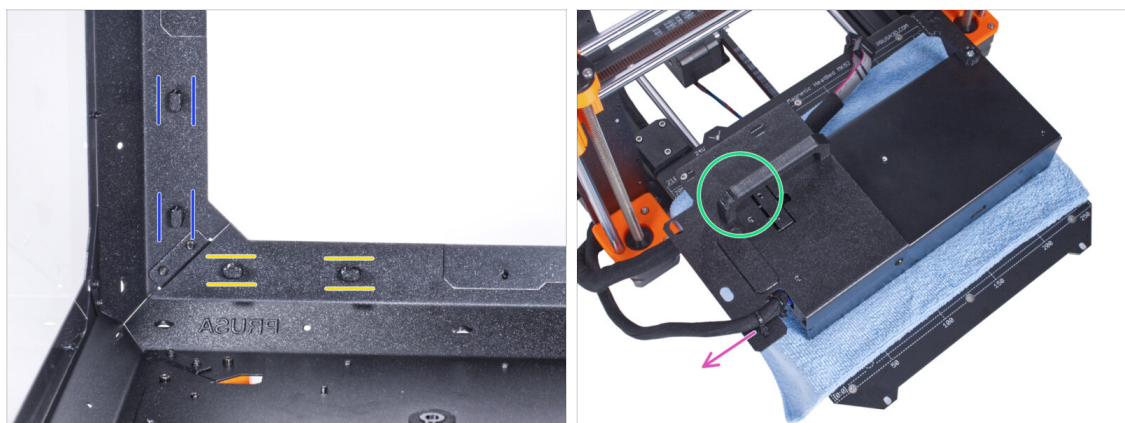

- Zkontrolujte, zda jsou zámky zdroje napájení (PSU-locks) stále ve stejné poloze:
 - **Na spodním rámu** otočte zámky zdroje napájení (PSU-locks) do vodorovné polohy.
 - **Na podpěře** otočte zámky zdroje napájení do svislé polohy.
- Umístěte zdroj na vyhřívanou podložku zakrytou látkou.
- Umístěte zdroj napájení tak, aby úchyt zdroje (PSU-handle) směřoval nahoru.
- Svazek kabelů zdroje musí být veden nalevo.

KROK 13 Instalace tiskárny

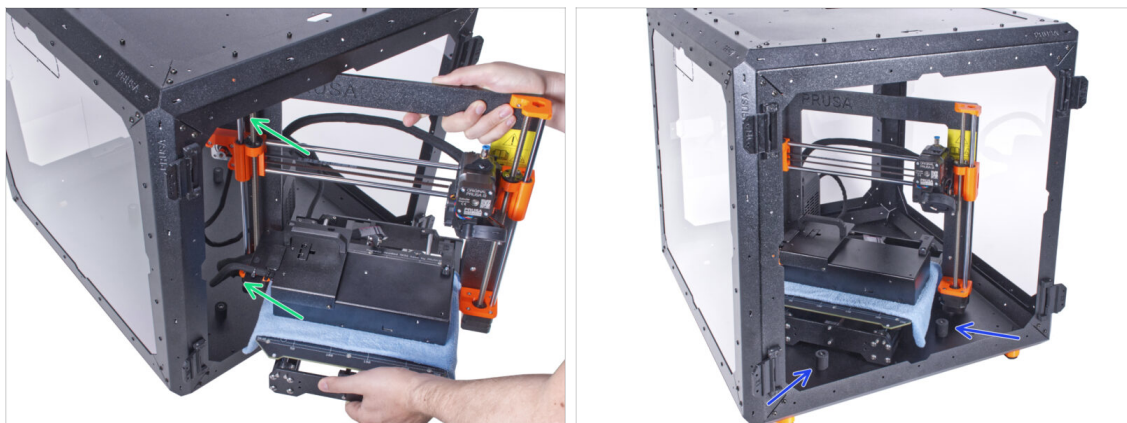

- Abyste tiskárnu umístili do enclosure, vsuňte dovnitř nejprve levou stranu tiskárny.
⚠ Dávejte pozor, abyste tiskárnou nepoškrábali boční panely!
- Umístěte tiskárnu pod úhlem (jako na obrázku) do enclosure za protiskluzové tlumiče.
i Jedná se pouze o dočasnou pozici pro tiskárnu. Skutečnou polohu nastavíte později.

KROK 14 Instalace zdroje napájení

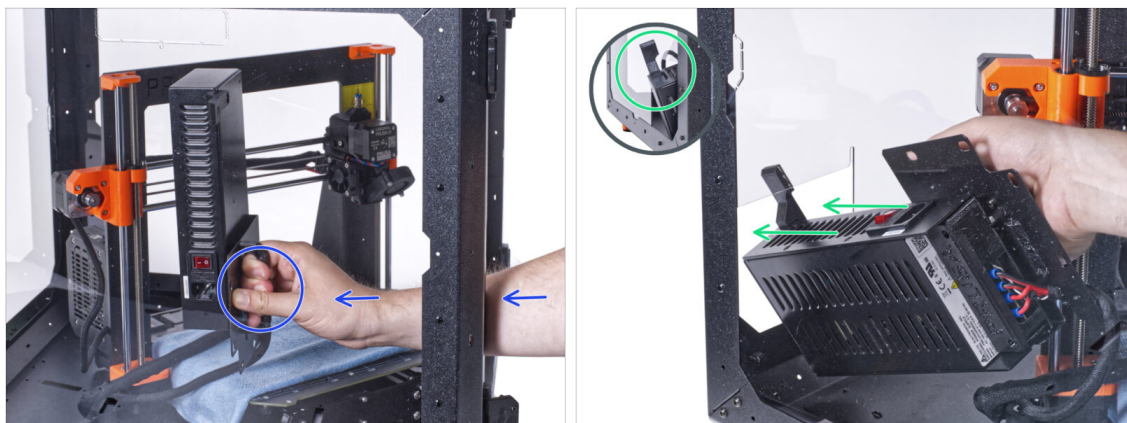

- Uchopte zevnitř enclosure napájecí zdroj za jeho úchyt.
i Je pohodlnější používat pro toto pravou ruku.
- Vsuňte napájecí zdroj otvorem ve spodní části zadního panelu. Začněte tím, že protlačíte díl PSU-retainer (díel s magnety).

KROK 15 Instalace zdroje napájení

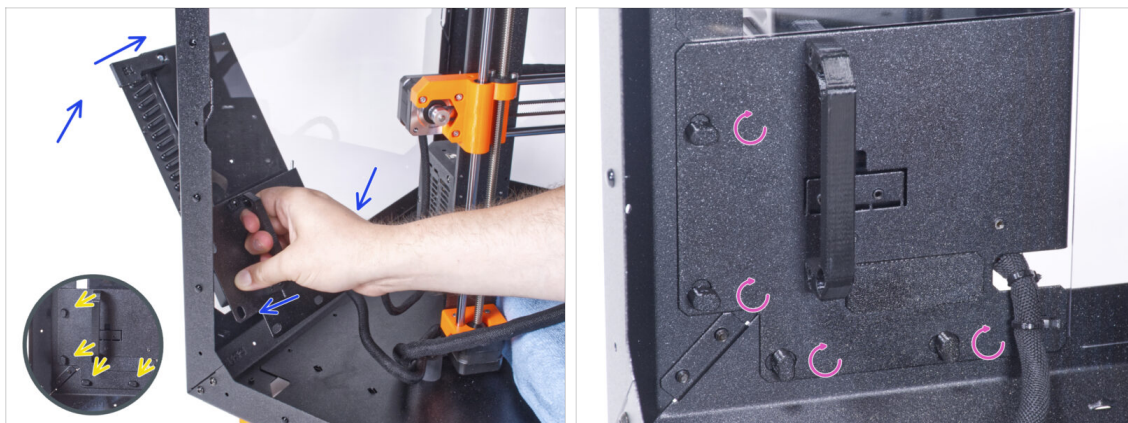

- Nakloňte zdroj napájení směrem k zadnímu panelu. Zdroj musí být mimo enclosure a úchyt zdroje musí být uvnitř.
- Úchyt zdroje musí perfektně sedět na všech čtyřech zámcích zdroje napájení.
- Pro zamknutí sestavy zdroje napájení otočte všechny zámky zdroje o 90°.

KROK 16 Nastavení tiskárny

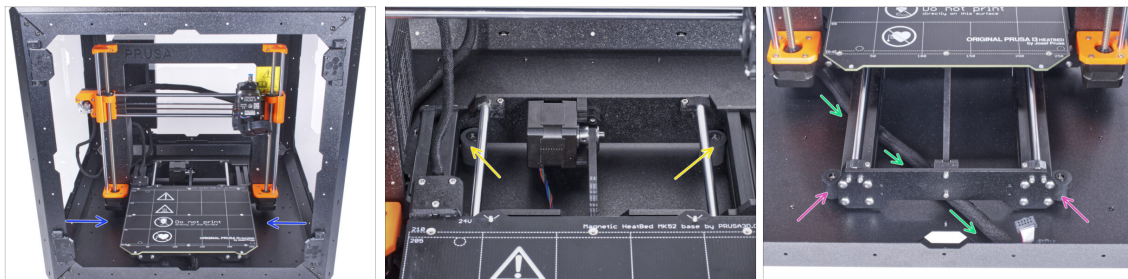

- Změňte polohu tiskárny podle toho, jako to vidíte na obrázku. Umístěte ji do středu enclosure a nastavte správnou polohu:
 - Oba zadní protiskluzové tlumiče musí být zajištěny proti zadní desce zevnitř.
 - Oba přední protiskluzové tlumiče musí být z vnější strany zajištěny k přední desce.
- Vedte svazek kabelů LCD pod tiskárnou od elektroniky k přední straně enclosure. Prozatím ponechejte kabel volný.

KROK 17 Montáž obrazovky LCD: příprava dílů



● Pro následující kroky si prosím připravte:

- Kompletace LCD (1x)
- Šroub M3x8 (2x)
- Stahovací páska (2x)

KROK 18 Osazení LCD

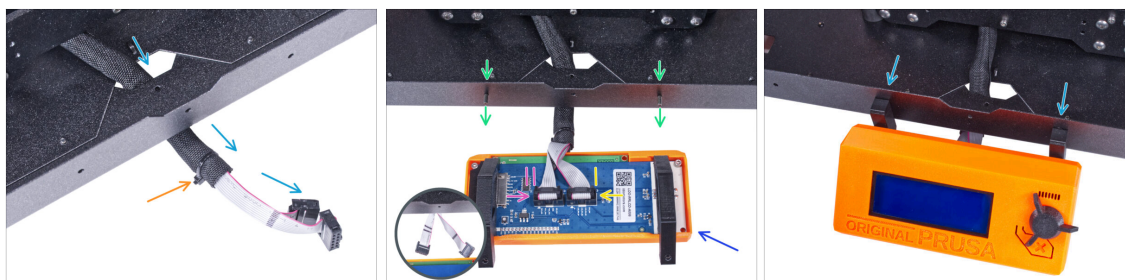

- Vedte LCD kabel skrze výřez ve spodním panelu.
 - Zajistěte textilní rukáv na svazku kabelů pomocí stahovací pásky. **Stahovací pásek příliš neutahujte, aby nedošlo k poškození kabelů!**
 - Do spodního profilu zevnitř vložte dva šrouby M3x8.
 - Umístěte jednotku LCD obrazovky blízko ke kabelům LCD, jako na obrázku. Nezapomeňte na stejnou orientaci obrazovky jako na obrázku. Pro lepší pochopení si všimněte podpěr LCD obrazovky.
- ⚠ **Všimněte si, že jsou oba kabely na jedné straně označeny pruhy. Důležité je správné připojení kabelů!**
- LCD kabel označený **DVĚMA PROUŽKY** zapojte do **levého slotu** (nazvaný EXP2) na ovladači displeje.
 - LCD kabel označený **JEDNÍM PROUŽKEM** zapojte do **pravého slotu** (nazvaný EXP1) na ovladači displeje.
 - Nasadte sestavu LCD obrazovky na dva šrouby M3x8 v rámu a utáhněte je.

KROK 19 Zajistění kabelu LCD

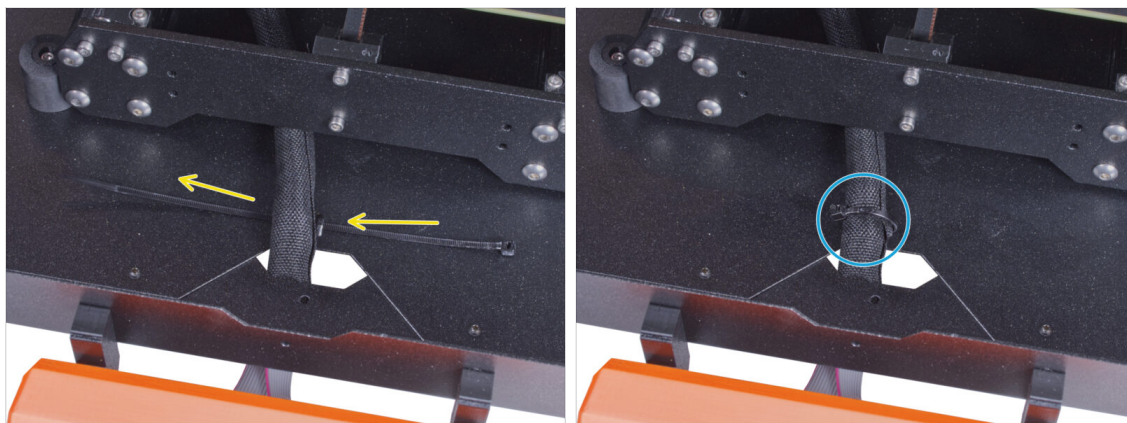

- Vedte stahovací pásku skrze perforaci ve spodním panelu a pod svazkem kabelů LCD.
- Utáhněte stahovací pásku k zajištění svazku kabelů LCD. **Stahovací pásek příliš neutahujte, aby nedošlo k poškození kabelů!**

KROK 20 Sestavení vodiče filamentu: příprava dílů

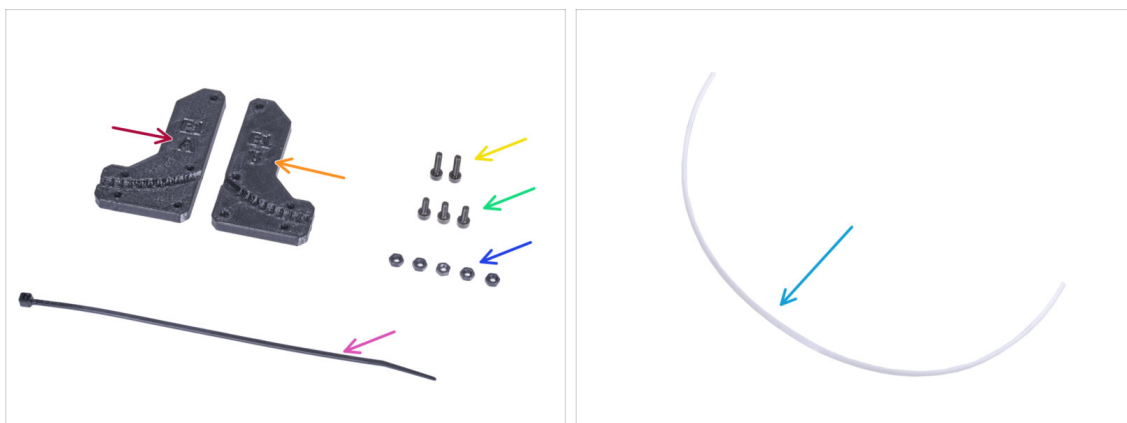

- **Pro následující kroky si prosím připravte:**
- Filament-guide-a (vodič-filamentu-a) (1x)
- Filament-guide-b (vodič-filamentu-b) (1x)
- Matka M3n (5x)
- Šroub M3x12 (2x)
- Šroub M3x8 (3x)
- Stahovací páska (1x)
- PTFE trubička (1x) 4x650 mm

KROK 21 Sestavení vodiče filamentu (filament guide)



- Vložte pět matek M3n do dílu Filament-guide-a (vodiče-filamentu-a).
- Přichyťte díl Filament-guide-b k Filament-guide-a a spojte je dohromady pomocí tří šroubků M3x8. **Šrouby nedotahujte úplně**, prozatím stačí pár otáček.
- Zasuňte PTFE trubičku až na doraz do otvoru ve vodiči filamentu. Na opačné straně zkontrolujte, **zda je PTFE trubička zcela zasunuta**. Pokud ne, zatlačte ji trochu hlouběji. Dbejte na orientaci PTFE trubičky.

KROK 22 Montáž vodiče filamentu



- Plně utáhněte všechny šroubky na sestavě vodiče filamentu.
- Zarovnejte otvory ve vodiči filamentu (filament guide) s otvory v pravém horním předním rohu rámu. Dávejte pozor na orientaci vodiče.
- Zajistěte vodič filamentu k rámu pomocí dvou šroubů M3x12.

KROK 23 Vedení PTFE trubičky

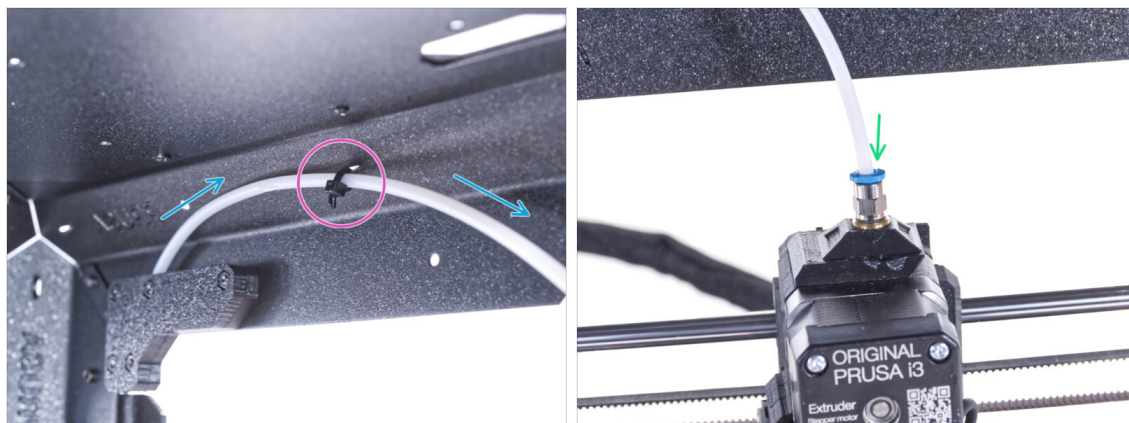

- Vedte PTFE trubičku k hornímu rámu.
- Zajistěte trubičku stahovací páskou k rámu.
- Vložte volný konec PTFE trubičky do šroubení QSM-M5 na extruderu. Zasuňte ji až nadoraz.

KROK 24 Sestavení teploměru: příprava dílů



- Pro následující kroky si prosím připravte:
- Senzor teploty (1x)
- Thermometer-bracket (držák teploměru) (1x)
- Šroub M3x8 (2x)
- Matka M3n (2x)

KROK 25 Sestavení teploměru



- 🟠 Do držáku teploměru (Thermometer-bracket) vložte dvě matky M3n.
- 🟡 Umístěte senzor teploty do dílu Thermometer-bracket (držák teploměru). Stiskněte ji palci, dokud neucítíte lehké "cvaknutí". **Na obrazovku netlačte, mohlo by dojít k jejímu poškození.**
- 🟢 Do levého horního rohu zevnitř namontujte teploměr. Přišroubujte jej na místo pomocí dvou šroubů M3x8.

KROK 26 Montáž dvířek: příprava dílů



🟡 **Pro následující kroky si prosím připravte:**

- 🟠 Panel dveří (2x)
- 🟡 Door-magnet-a (2x)
- 🟢 Door-magnet-b (2x)
- 🟣 Úchyt dvířek (door handle) (2x)
- 🟤 Door trim (Obložení dvířek) (2x)
- 📄 ⓘ Seznam pokračuje v dalším kroku...

KROK 27 Montáž dvířek: příprava dílů

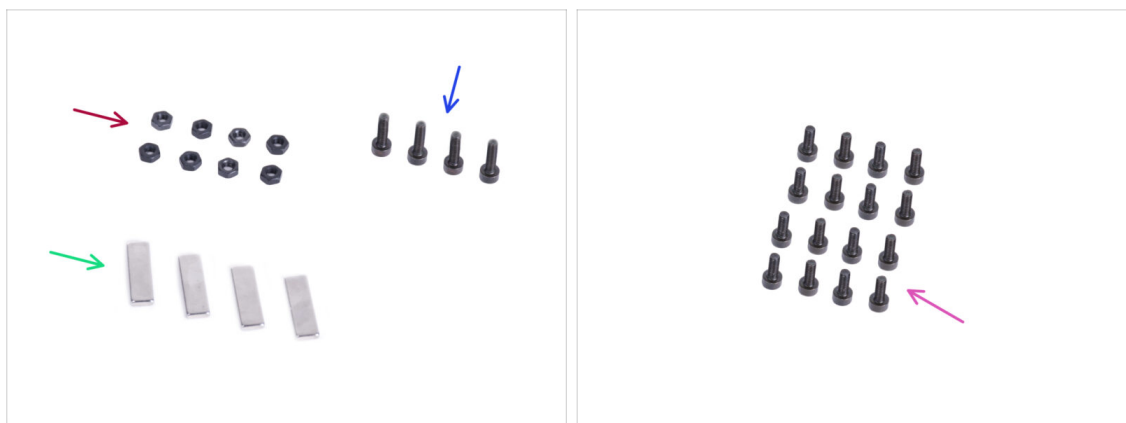

● Pro následující kroky si prosím připravte:

- Matka M3n (8x)
- Šroub M3x12 (4x)
- Magnet 20x6x2 (4x)
- Šroub M3x8 (16x)

KROK 28 Sestavení dvířkových magnetů



- V každém dílu Door-magnet (A a B) je kapsa. Přiložte magnet ke kapse.
- Zasuňte magnet až na doraz do kapsy.
- Do každého dílu Door-magnet (A a B) vložte dvě matky M3n.

KROK 29 Montáž dvířek



- Na obou stranách panelu jsou ochranné fólie. Obě je sloupněte.
- Přiložte okraj panelu dveří k obložení dveří. Obě strany panelu jsou symetrické. Nezáleží na tom, na kterou stranu obložení dveří ji umístíte. Důležité je, aby kruhový otvor seděl s otvorem na liště.
- Zarovnejte okraje panelu dvířek s oběma konci obložení dvířek.
- Stejný postup opakujte u druhého panelu dvířek.
- ⓘ V dalším kroku budete potřebovat díl door-magnet-a a door-magnet-b. **Tyto díly nejsou stejné!** Jsou označeny písmeny "A" a "B" a mají odlišný tvar.

KROK 30 Instalace dvířkových magnetů



- ⚠ **Šrouby v panelu dvířek příliš neutahujte! Panel by mohl prasknout.**
- Umístěte díl door-magnet-a (magnet-dveří-a) pod levou stranu obložení a panel dvířek.
- Zajistěte to pomocí dvou šroubků M3x8.
- Umístěte díl door-magnet-b (magnet-dveří-b) pod pravou stranu obložení a panel dvířek.
- Zajistěte to pomocí dvou šroubků M3x8.
- Porovnejte konečný vzhled panelu.
- Stejný postup opakujte u sestavování druhých dvířek.

KROK 31 Montáž úchytů dvířek

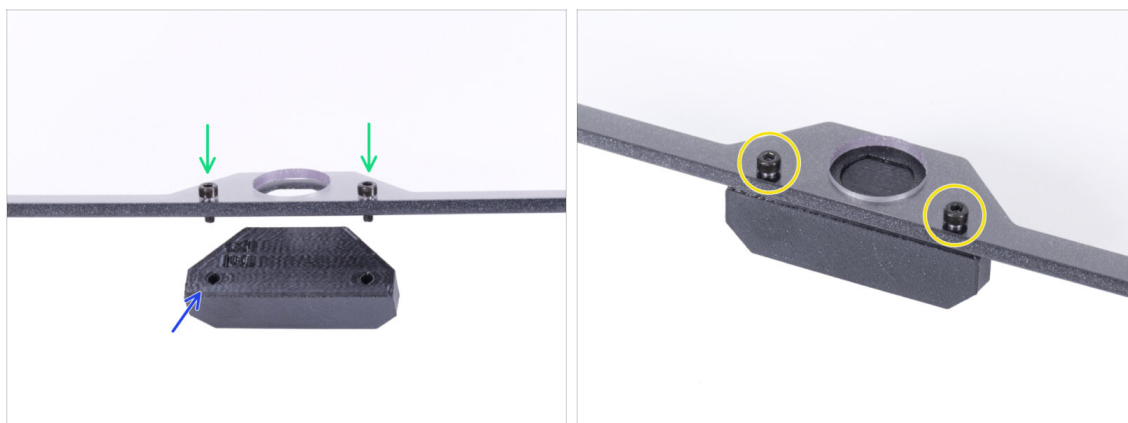

⚠ Šrouby v panelu dvířek příliš neutahujte! Panel by mohl prasknout.

- 🟢** Do otvorů v sestavě dveří vložte dva šrouby M3x12. Na obrázku si **všimněte, ze které strany jsou šrouby zasunuty.**
- 🟡** Umístěte úchyt dveří (door-handle) pod smontovaná dvířka a zarovnejte otvory se šrouby.
- 🟠** Spojte díly dohromady utáhnutím M3x12 šroubků.
- ⬛** Stejný postup opakujte u sestavování druhých dvířek.

KROK 32 Instalace dvířek

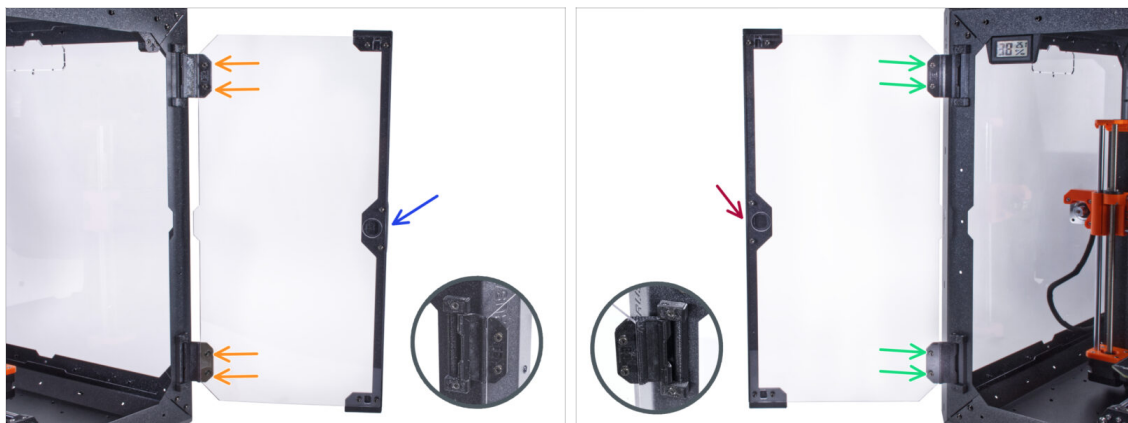

⚠ Šrouby v panelu dvířek příliš neutahujte Panel by mohl prasknout.

- Vezměte první sestavu dvířek a umístěte ji na otevřené panty na pravé straně enclosure. **Ujistěte se, že je úchyt na vnější straně panelu.**
- Zajistěte sestavu dvířek utažením dvou šroubků M3x8 v každém pantu.
- ⓘ Podívejte se na detail, abyste lépe pochopili, jak je panel dveří připevněn k pantu.
- Vezměte druhou sestavu dvířek a umístěte ji na otevřené panty na levé straně enclosure. **Ujistěte se, že je úchyt na vnější straně panelu.**
- Zajistěte sestavu dvířek utažením dvou šroubků M3x8 v každém pantu.

KROK 33 Montáž horních zástrček (plugs)

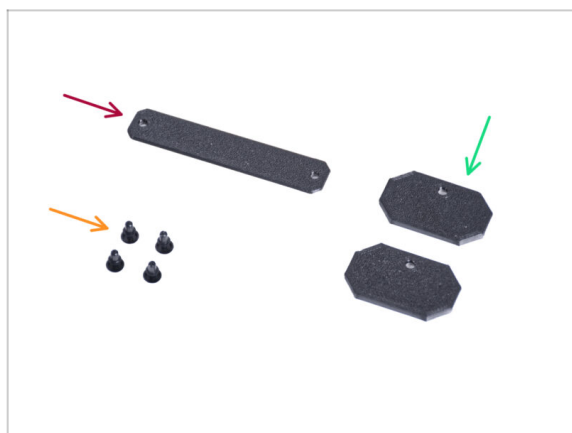

- **Pro následující kroky si prosím připravte:**
- Top-plug-center (horní středová zástrčka) (1x)
- Top-plug-edge (Horní okrajová zástrčka) (2x)
- Nylonový nýt (4x)

KROK 34 Montáž horních zástrček (plugs)

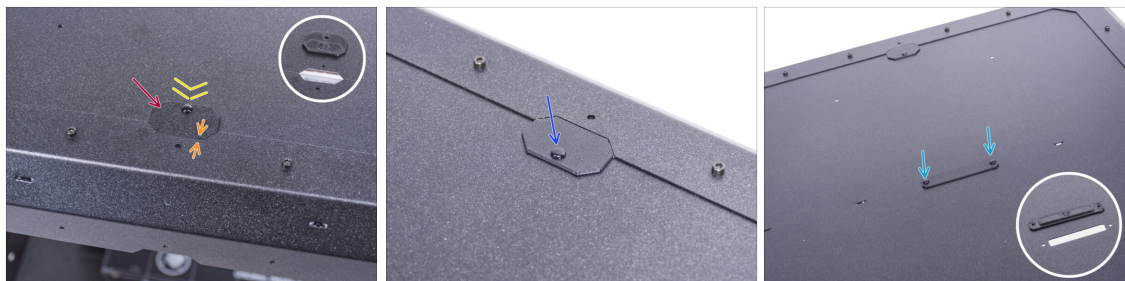

- Zasuňte díl Top-plug-edge do výřezu v přední části horního panelu.
- Horní povrch tištěného dílu by měl být v jedné rovině s horním povrchem profilu.
- Zajistěte to pomocí nylonových nýtů.
- Do stejného výřezu na zadní straně horního panelu nasadte druhou zástrčku Top-plug-edge. Připevněte ji nylonovým nýtem.
- Vložte díl Top-plug-center (horní zástrčku) do obdélníkového výřezu uprostřed horního panelu. Připevněte ji pomocí dvou nylonových nýtů.

KROK 35 Odstranění bočního ramene



- Vezměte držák cívky, který jste předtím vyjmuli z tiskárny.
- Otočením jednoho ramene proti směru hodinových ručiček jej uvolněte z držáku cívky.

KROK 36 Instalace držáku cívky: příprava dílů



● Pro následující kroky si prosím připravte:

- Spool-holder-r (1x)
- Rameno držáku cívky (1x)
- Šroub M3x12 (2x)
- Matka M3n (2x)

KROK 37 Instalace držáku cívky



- Zasuňte dvě matky M3n zcela do otvorů v dílu Spool-holder-r.
- Připevněte díl Spool-holder-r (Držák cívky-r) zevnitř do rohu na pravé straně enclosure. Zajistěte jej dvěma šrouby M3x12. Všimněte si orientace dílu Spool-holder-r na obrázku.
- Zasuňte boční rameno do dílu Spool-holder-r (držák-cívky-r) a otočením proti směru hodinových ručiček jej zajistěte na místě.

KROK 38 Transportní držák (Transport-handle): příprava dílů

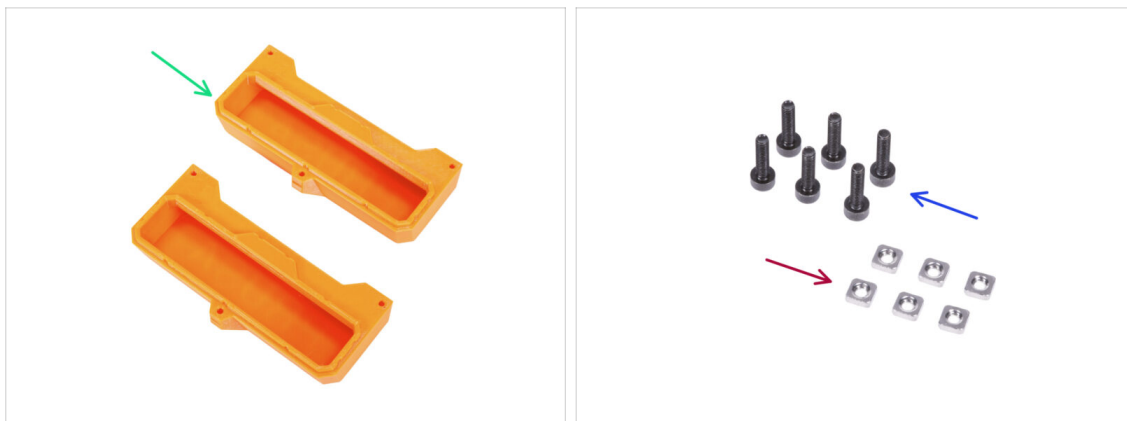

i Některé z následujících kroků jsou označeny jako nepovinné. Pokud v tuto chvíli nepotřebujete instalovat úchyty, přejděte na **Odměňte se!**

Pro následující kroky si prosím připravte:

- Transport-handle (transportní držák) (2x) *tento díl není součástí balení, je nutné si ho vytisknout*
- Matka M3nS (6x)
- Šroub M3x12 (6x)

KROK 39 Instalace transportního držáku (volitelné)



- Do každého transportního držáku (Transport-handle) vložte ze strany dvě matice M3nS.
- Do každého transportního držáku (Transport-handle) vložte z druhé strany matku M3nS.
- Pomocí nože **OPATRNĚ** odřízněte všechny podpěry každého výřezu pro úchyt v bočních panelech a vyjměte je.

KROK 40 Instalace transportního držáku (volitelné)



- ✦ Zatlačte nylonové nýty z vnitřní strany enclosure kleštěmi, a poté je vytáhněte z vnější strany.
- ✦ Zevnitř umístěte díl Transport-handle (transportní držák) do výřezu stejného tvaru.
- ✦ Zajistěte to třema šrouby M3x12.
- ✦ Stejný postup zopakujte i u druhého transportního držáku.

KROK 41 Odměňte se!



- ✦ Bylo to obtížné? Samozřejmě že ne. Doufáme, že jste si sestavování užili. **Nezapomeňte se odměnit.**
- ✦ Snězte všechny zbývající medvídky.

KROK 42 A je to!

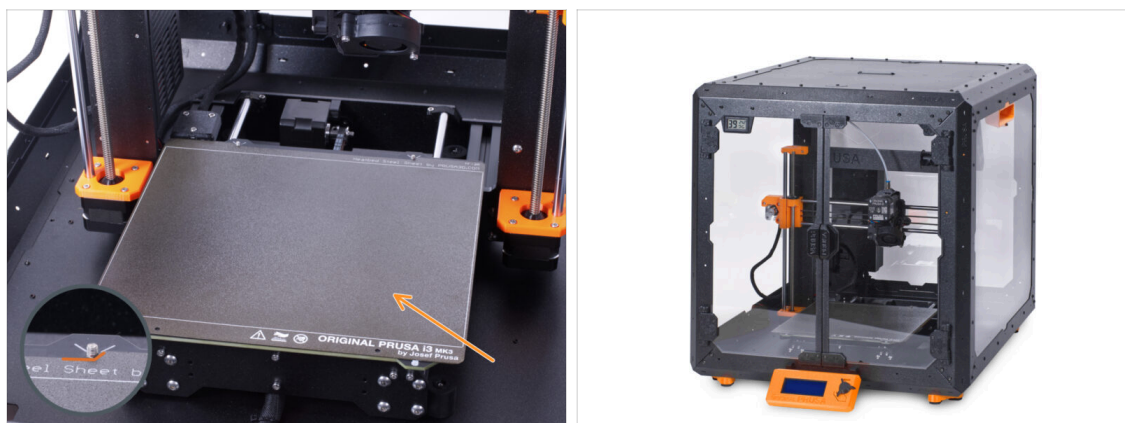

- **Než začnete tisknout na tiskárně v enclosure, proveďte následující:**
 - Umístěte tiskový plát na vyhřívanou podložku. Ujistěte se, že je plát orientovaný správně.
 - Na obrazovce tiskárny jděte do *Kalibrace* -> *Kalibrovat Z* a postupujte podle instrukcí na displeji.
 - **Dobrá práce! Úspěšně jste složili Original Prusa Enclosure.**
- ⚠ **DŮLEŽITÉ:** Předtím, než začnete enclosure používat, si přečtěte návod k použití, který byl dodán v balení a také si přečtěte článek o údržbě postranních panelů.

KROK 43 Doplnky k enclosure

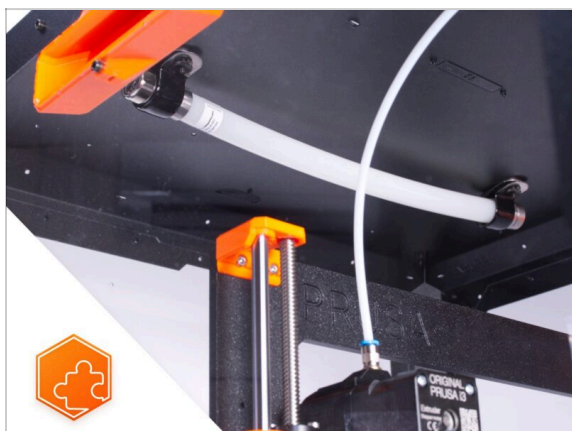

- Seznam dostupných návodů k dopřkům k Enclosure:
 - Protipožární Systém
 - Výklopné víko
 - Pokročilý filtrační systém
 - Mechanický zámek
 - Rychloupínací kabel zdroje - MK3S+ černý zdroj
 - Bílý LED pásek

4C. Instalace fiskárny (MK3S+ stříbrný zdroj)

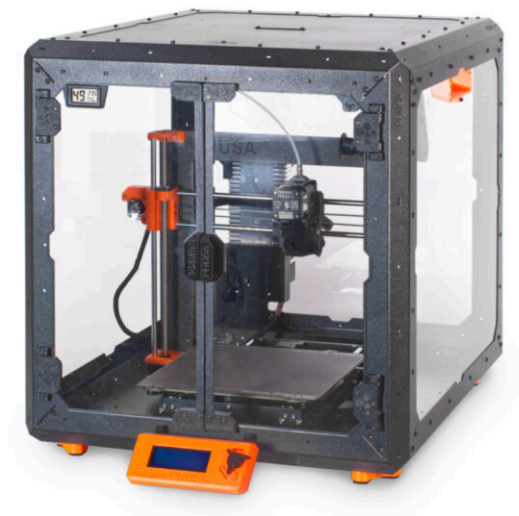

KROK 1 Nářadí potřebné k této kapitole

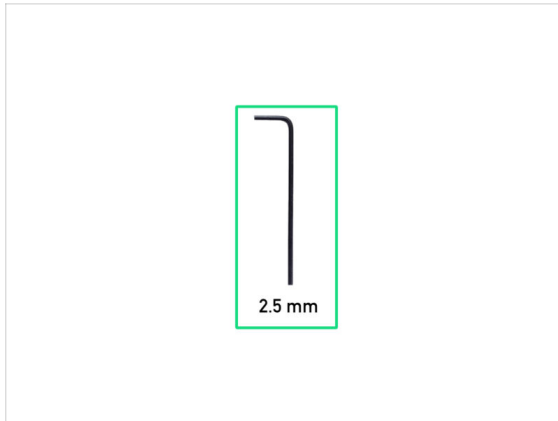

🛠️ Pro tuto kapitolu si prosím připravte:

- 🟢 2,5mm inbusový klíč
- 🟡 Čelistové kleště

KROK 2 Montáž úchytu zdroje napájení: příprava dílů

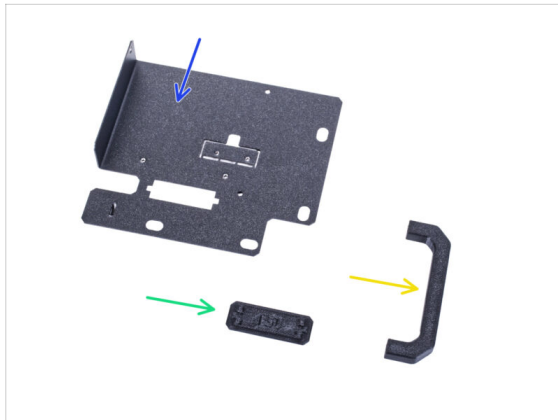

🛠️ Pro následující kroky si prosím připravte:

- 🟡 Držák zdroje (1x)
- 🟢 PSU-handle (úchyt zdroje napájení) (1x)
- 🟢 PSU-holder-plug (zástrčka napájecího zdroje) (1x)
- 🟡 SILVER-PSU-retainer (1x) *vytisknutý díl*

⚠️ **Ujistěte se, že používáte správný díl.** Porovnejte s obrázkem. Nepoužívejte díl PSU-retainer, který je součástí vašeho kitu.

📄 Seznam pokračuje v dalším kroku...

KROK 3 Montáž úchytu zdroje napájení: příprava dílů



● Pro následující kroky si prosím připravte:

- Šroub M3x12 (4x)
- Matka M3nS (2x)
- Šroub M4x5r (2x)
- Magnet 20x6x2 (3x)

KROK 4 Sestavení držáku zdroje napájení (PSU holder)

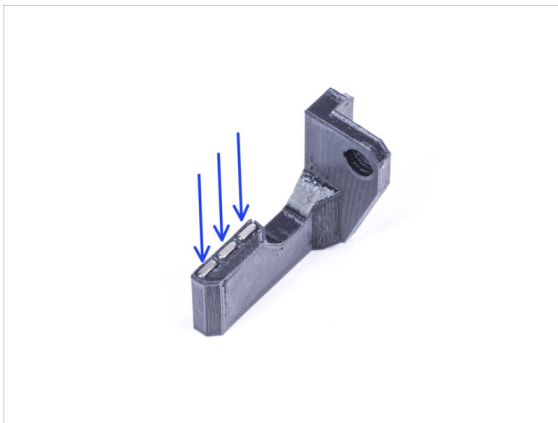

- Zatlačte tři magnety do Silver-PSU-retaineru.
- Vložte dvě matky M3nS do úchytu zdroje napájení (PSU-handle). Pro úplné zatlačení matek dovnitř použijte 2,5mm inbusový klíč.

KROK 5 Sestavení držáku zdroje napájení (PSU holder)

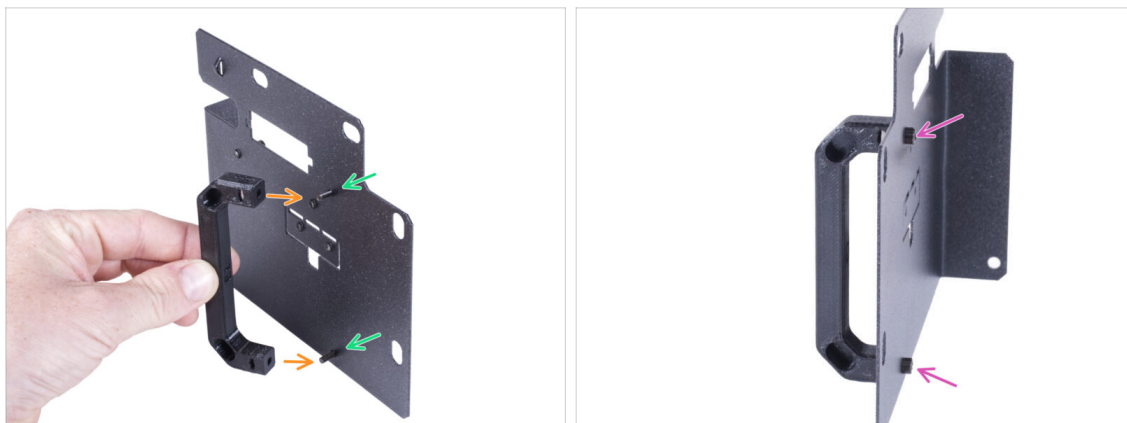

- Prostrčte dva šroubky M3x12 otvory v držáku zdroje (PSU holderu).
- Zarovnejte úchyt zdroje se šrouby. Zachovejte stejnou orientaci úchytu zdroje, jako na obrázku - všimněte si kapes.
- Spojte úchyt s držákem zdroje napájení dohromady utáhnutím obou M3x12 šroubků.

KROK 6 Sestavení držáku zdroje napájení (PSU holder)



- Zasuňte jeden konec krytu držáku napájecího zdroje do otvoru v držáku napájecího zdroje.
- Druhý konec zatlačte do otvoru. Měli byste cítit jemné "cvaknutí", které vás ujistí, že je díl správně nasazen.

KROK 7 Sestavení držáku zdroje napájení (PSU holder)

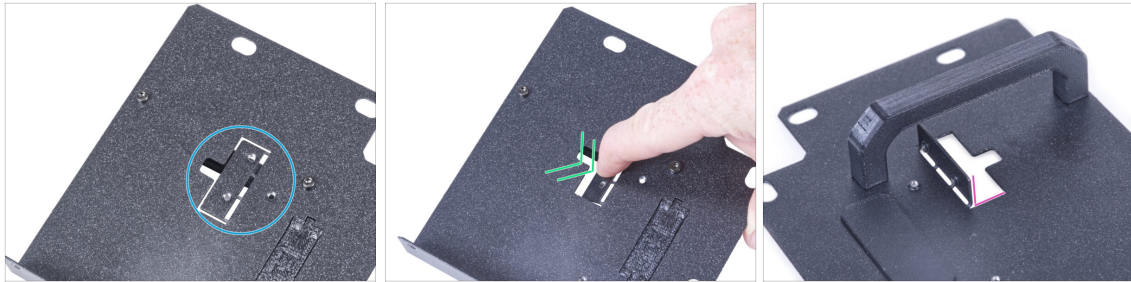

- Vyhledejte výřez na držáku zdroje napájení na straně bez úchytu zdroje.
- Ohněte výřez posunutím prstu směrem ke straně s úchytem.
- Ohnutou část vytlačte přibližně do úhlu 90°.

KROK 8 Sestavení držáku zdroje napájení (PSU holder)



- Upevněte držák zdroje tak, aby plastový výstupek zapadl do ohnutého plechu. Utáhněte jej dvěma šrouby M3x12.
- Vedte svazek kabelů zdroje skrz otvor v držáku zdroje (PSU holderu).
- Na straně zdroje zarovnejte otvor v držáku zdroje s otvorem ve zdroji.
- Zajistěte oba díly pomocí šroubu M4x5r.

KROK 9 Připevnění dílu SILVER-PSU-retainer



- Na boční straně zdroje napájení najděte otvor znázorněný na obrázku.
- Připevněte díl SILVER-PSU-retainer ke zdroji a zarovnejte otvory v obou dílech. Obě části zajistěte šroubem M4x5r.

KROK 10 Vedení svazku kabelů zdroje napájení

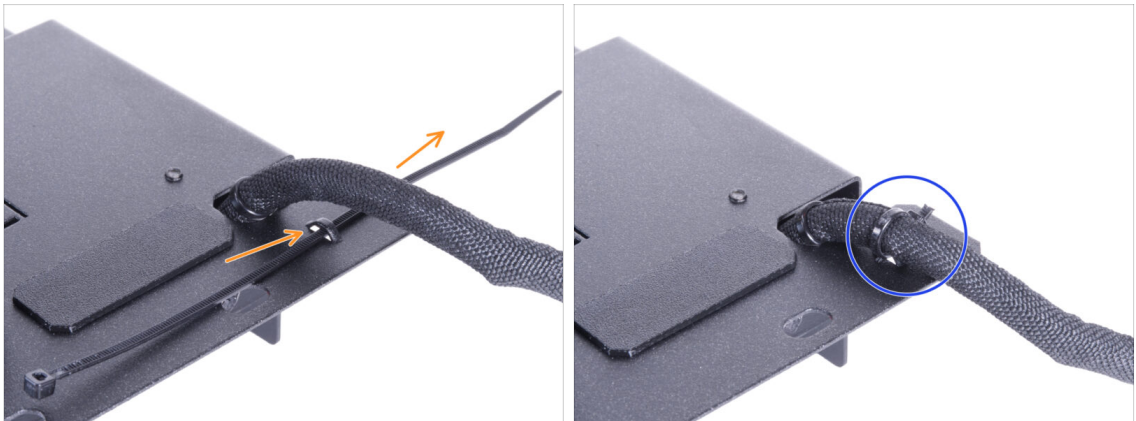

- Ze zadní strany držáku zdroje (PSU holder) prostrčte stahovací pásku skrze otvor na držáku.
- Utáhněte stahovací pásku okolo svazku kabelů zdroje.
- Tiskárnu se zdrojem napájení prozatím opatrně odložte stranou. Za nějaký čas se k tomu vrátíme.

KROK 11 Instalace tiskárny

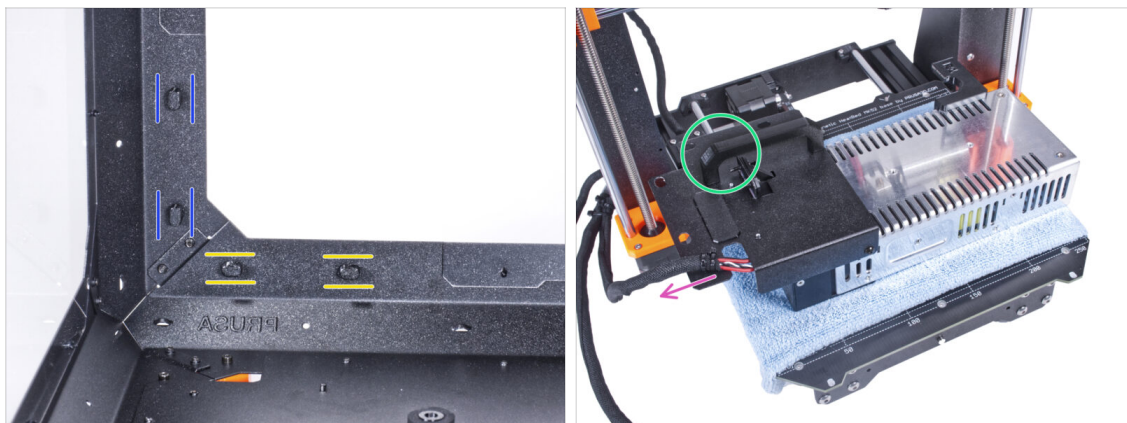

- Zkontrolujte, zda jsou zámky zdroje napájení (PSU-locks) stále ve stejné poloze:
 - **Na spodním rámu** otočte zámky zdroje napájení (PSU-locks) do vodorovné polohy.
 - **Na podpěře** otočte zámky zdroje napájení do svislé polohy.
- Umístěte zdroj na vyhřívanou podložku zakrytou látkou.
- Umístěte zdroj napájení tak, aby úchyt zdroje (PSU-handle) směřoval nahoru.
- Svazek kabelů zdroje musí být veden nalevo.

KROK 12 Instalace tiskárny

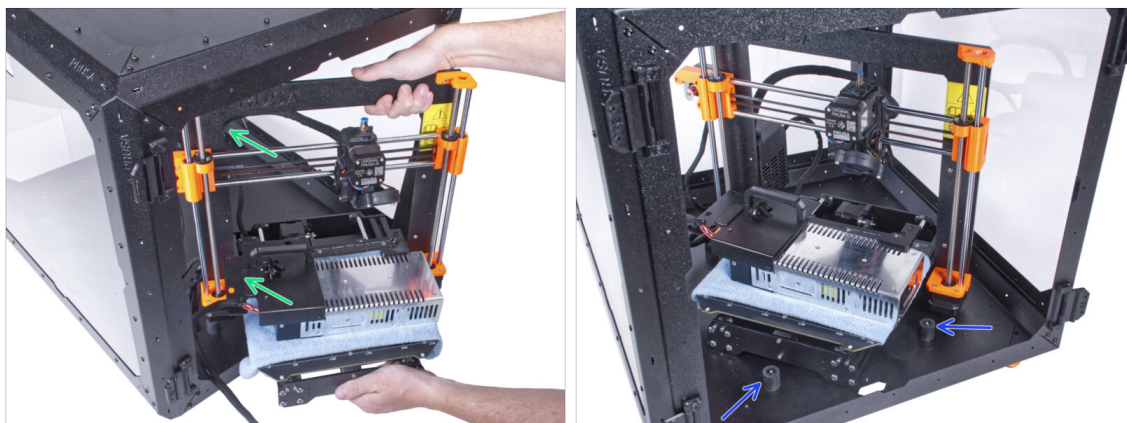

- Abyste tiskárnu umístili do enclosure, vsuňte dovnitř nejprve levou stranu tiskárny.
 - ⚠ **Dávejte pozor, abyste tiskárnou nepoškrábali boční panely!**
- Umístěte tiskárnu pod úhlem (jako na obrázku) do enclosure za protiskluzové tlumiče.
- ⓘ Jedná se pouze o dočasnou pozici pro tiskárnu. Skutečnou polohu nastavíte později.

KROK 13 Instalace zdroje napájení

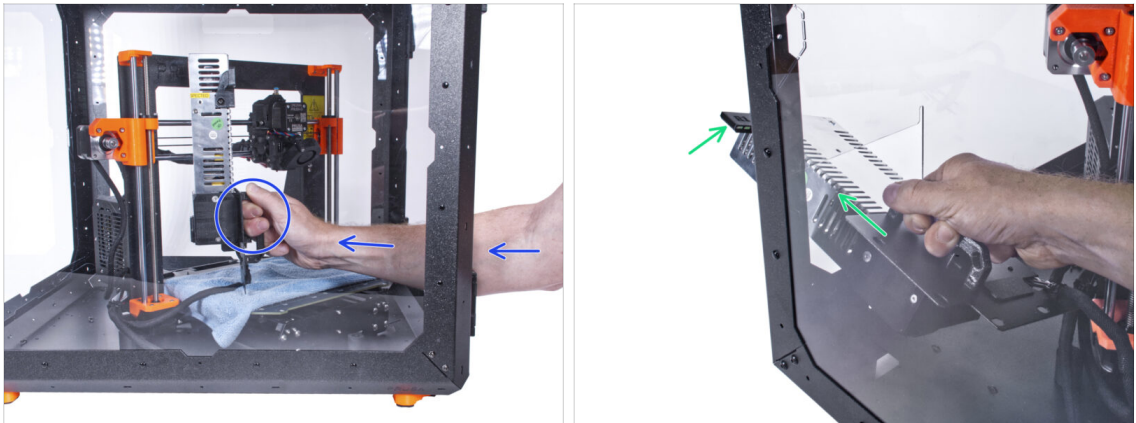

- Uchopte zevnitř enclosure napájecí zdroj za jeho úchyt.
- i** Je pohodlnější používat pro toto pravou ruku.
- Vsuňte zdroj napájení otvorem ve spodní části zadního panelu. Začněte tím, že protlačíte díl PSU-retainer (díel s magnety).

KROK 14 Instalace zdroje napájení



- Nakloňte zdroj napájení směrem k zadnímu panelu. Zdroj musí být mimo enclosure a úchyt zdroje musí být uvnitř.
- Úchyt zdroje musí perfektně sedět na všech čtyřech zámcích zdroje napájení.**
- Pro zamknutí sestavy zdroje napájení otočte všechny zámků zdroje o 90°.

KROK 15 Nastavení tiskárny

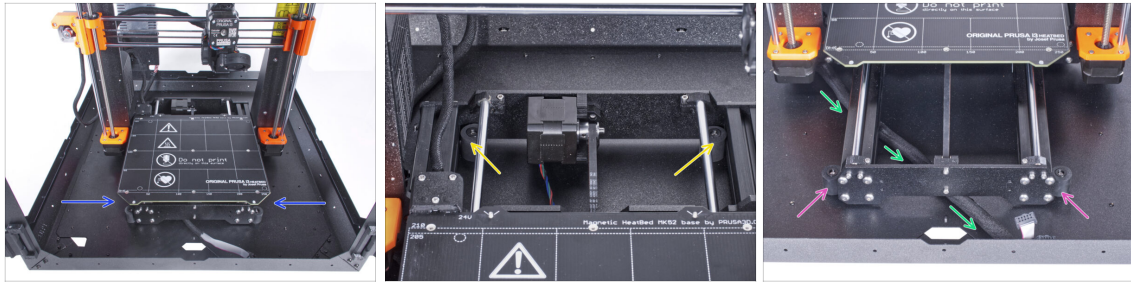

- Změňte polohu tiskárny podle toho, jako to vidíte na obrázku. Umístěte ji do středu enclosure a nastavte správnou polohu:
 - Oba zadní protiskluzové tlumiče musí být zajištěny proti zadní desce zevnitř.
 - Oba přední protiskluzové tlumiče musí být z vnější strany zajištěny k přední desce.
- Veďte svazek kabelů LCD pod tiskárnou od elektroniky k přední straně enclosure. Prozatím ponechte kabel volný.

KROK 16 Montáž obrazovky LCD: příprava dílů



- Pro následující kroky si prosím připravte:
 - Kompletace LCD (1x)
 - Šroub M3x8 (2x)
 - Stahovací páska (2x)

KROK 17 Osazení LCD

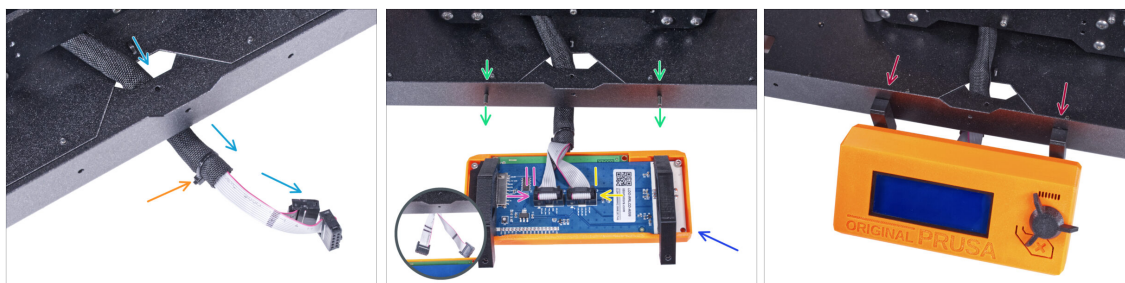

- Vedte LCD kabel skrze výřez ve spodním panelu.
 - Zajistěte textilní rukáv na svazku kabelů pomocí stahovací pásky. **Stahovací pásek příliš neutahujte, aby nedošlo k poškození kabelů!**
 - Do spodního profilu zevnitř vložte dva šrouby M3x8.
 - Umístěte jednotku LCD obrazovky blízko ke kabelům LCD, jako na obrázku. Nezapomeňte na stejnou orientaci obrazovky jako na obrázku. Pro lepší pochopení si všimněte podpěr LCD obrazovky.
- ⚠ **Všimněte si, že jsou oba kabely na jedné straně označeny pruhy. Důležité je správné připojení kabelů!**
- LCD kabel označený **DVĚMA PROUŽKY** zapojte do **levého slotu** (nazvaný EXP2) na ovladači displeje.
 - LCD kabel označený **JEDNÍM PROUŽKEM** zapojte do **pravého slotu** (nazvaný EXP1) na ovladači displeje.
 - Nasadte sestavu LCD obrazovky na dva šrouby M3x8 v rámu a utáhněte je.

KROK 18 Zajištění kabelu LCD

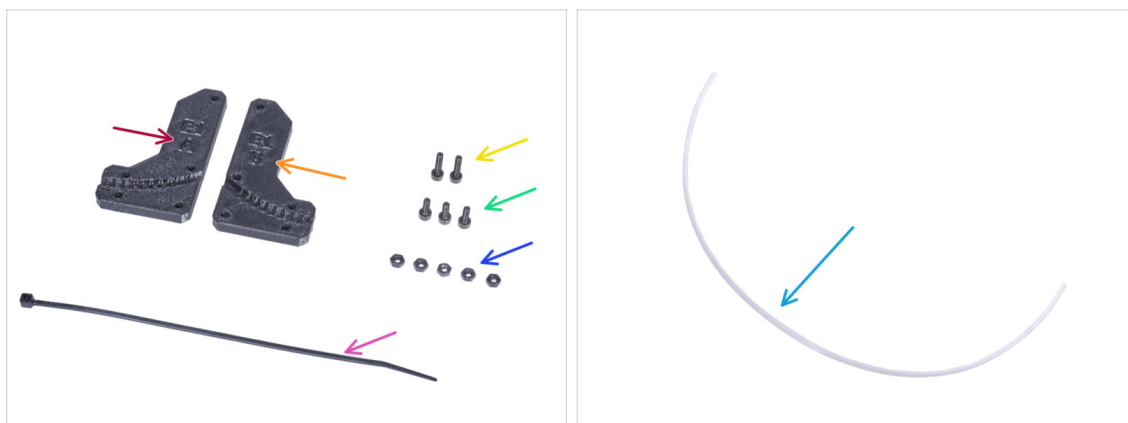

- Vedte stahovací pásku skrze perforaci ve spodním panelu a pod svazkem kabelů LCD.
- Utáhněte stahovací pásku k zajištění svazku kabelů LCD. **Stahovací pásek příliš neutahujte, aby nedošlo k poškození kabelů!**

KROK 19 Sestavení vodiče filamentu: příprava dílů

● Pro následující kroky si prosím připravte:

- Filament-guide-a (vodič-filamentu-a) (1x)
- Filament-guide-b (vodič-filamentu-b) (1x)
- Matka M3n (5x)
- Šroub M3x12 (2x)
- Šroub M3x8 (3x)
- PTFE trubička (1x) 2,5x4x650 mm

KROK 20 Sestavení vodiče filamentu (filament guide)

- Vložte pět matek M3n do dílu Filament-guide-a (vodiče-filamentu-a).
- Přichyťte díl Filament-guide-b k Filament-guide-a a spojte je dohromady pomocí tří šroubků M3x8. **Šrouby nedotahujte úplně**, prozatím stačí pár otáček.
- Zasuňte PTFE trubičku až na doraz do otvoru ve vodiči filamentu. Na opačné straně zkontrolujte, **zda je PTFE trubička zcela zasunuta**. Pokud ne, zatlačte ji trochu hlouběji. Dbejte na orientaci PTFE trubičky.

KROK 21 Montáž vodiče filamentu



- Plně utáhněte všechny šroubky na sestavě vodiče filamentu.
- Zarovnejte otvory ve vodiči filamentu (filament guide) s otvory v pravém horním předním rohu rámu. Dávejte pozor na orientaci vodiče.
- Zajistěte vodič filamentu k rámu pomocí dvou šroubů M3x12.

KROK 22 Vedení PTFE trubičky

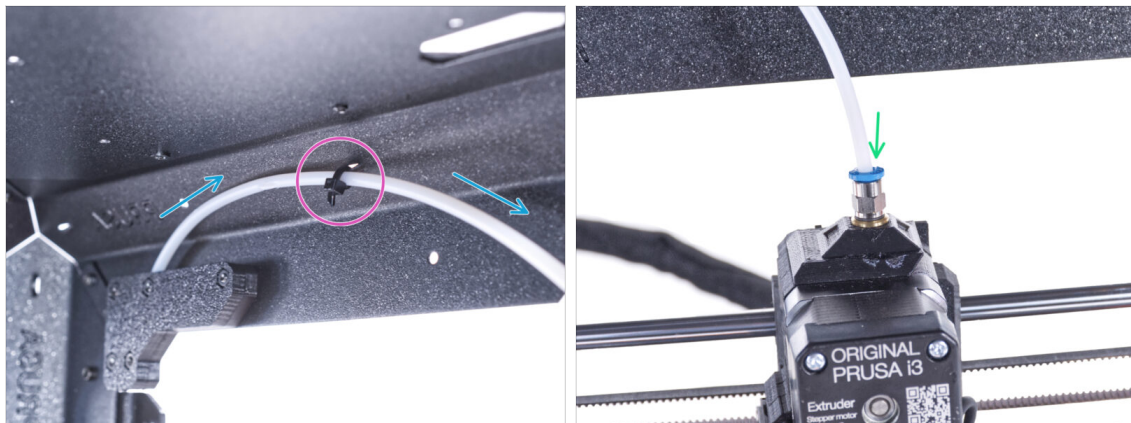

- Vedte PTFE trubičku k hornímu rámu.
- Zajistěte trubičku stahovací páskou k rámu.
- Vložte volný konec PTFE trubičky do šroubení QSM-M5 na extruderu. Zasuňte ji až nadoraz.

KROK 23 Sestavení teploměru: příprava dílů



● Pro následující kroky si prosím připravte:

- Senzor teploty (1x)
- Thermometer-bracket (držák teploměru) (1x)
- Šroub M3x8 (2x)
- Matka M3n (2x)

KROK 24 Sestavení teploměru



- Do držáku teploměru (Thermometer-bracket) vložte dvě matky M3n.
- Umístěte senzor teploty do dílu Thermometer-bracket (držák teploměru). Stiskněte ji palci, dokud neucítíte lehké "cvaknutí". **Na obrazovku netlačte, mohlo by dojít k jejímu poškození.**
- Do levého horního rohu zevnitř namontujte teploměr. Přišroubujte jej na místo pomocí dvou šroubů M3x8.

KROK 25 Montáž dvířek: příprava dílů



● Pro následující kroky si prosím připravte:

- Panel dveří (2x)
- Door-magnet-a (1x)
- Door-magnet-b (1x)
- Úchyt dvířek (door handle) (2x)
- Door trim (Obložení dvířek) (2x)
- ⓘ Seznam pokračuje v dalším kroku...

KROK 26 Montáž dvířek: příprava dílů

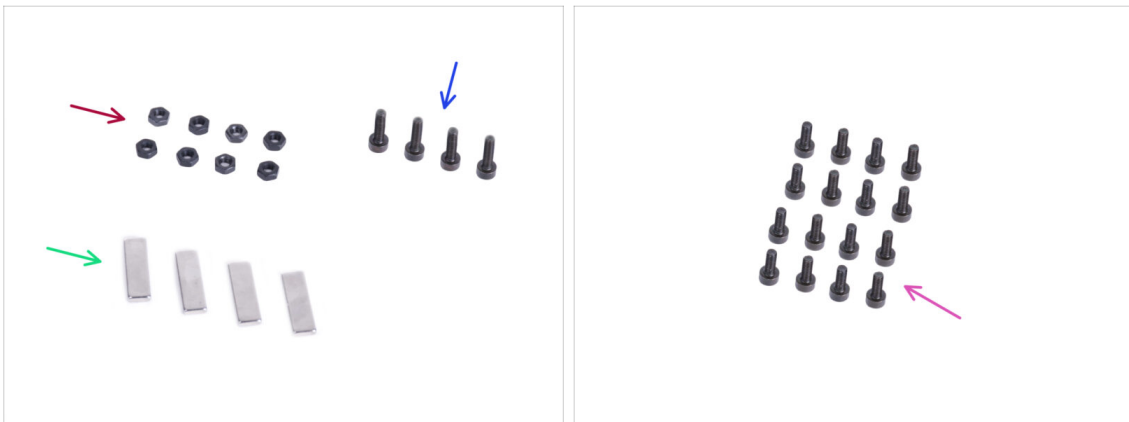

● Pro následující kroky si prosím připravte:

- Matka M3n (8x)
- Šroub M3x12 (4x)
- Magnet 20x6x2 (4x)
- Šroub M3x8 (16x)

KROK 27 Sestavení dvířkových magnetů



- 🔵 V každém dílu Door-magnet (A a B) je kapsa. Přiložte magnet ke kapse.
- 🟡 Zasuňte magnet až na doraz do kapsy.
- 🔴 Do každého dílu Door-magnet (A a B) vložte dvě matky M3n.

KROK 28 Montáž dvířek



- 🔵 Přiložte okraj panelu dveří k obložení dveří. Obě strany panelu jsou symetrické. Nezáleží na tom, na kterou stranu obložení dveří ji umístíte. Důležité je, aby kruhový otvor seděl s otvorem na liště.
- 🟢 Zarovnejte okraje panelu dvířek s oběma konci obložení dvířek.
- ⬛ Stejný postup opakujte u druhého panelu dvířek.
- 📄 **i** V dalším kroku budete potřebovat díl door-magnet-a a door-magnet-b. **Tyto díly nejsou stejné!** Jsou označeny písmeny "A" a "B" a mají odlišný tvar.

KROK 29 Instalace dvířkových magnetů



⚠ Šrouby v panelu dvířek příliš neutahujte Panel by mohl prasknout.

- ◆ Umístěte díl door-magnet-a (magnet-dveří-a) pod levou stranu obložení a panel dvířek.
- ◆ Zajistěte to pomocí dvou šroubků M3x8.
- ◆ Umístěte díl door-magnet-b (magnet-dveří-b) pod pravou stranu obložení a panel dvířek.
- ◆ Zajistěte to pomocí dvou šroubků M3x8.
- Porovnejte konečný vzhled panelu.
- Stejný postup opakujte u sestavování druhých dvířek.

KROK 30 Montáž úchytů dvířek

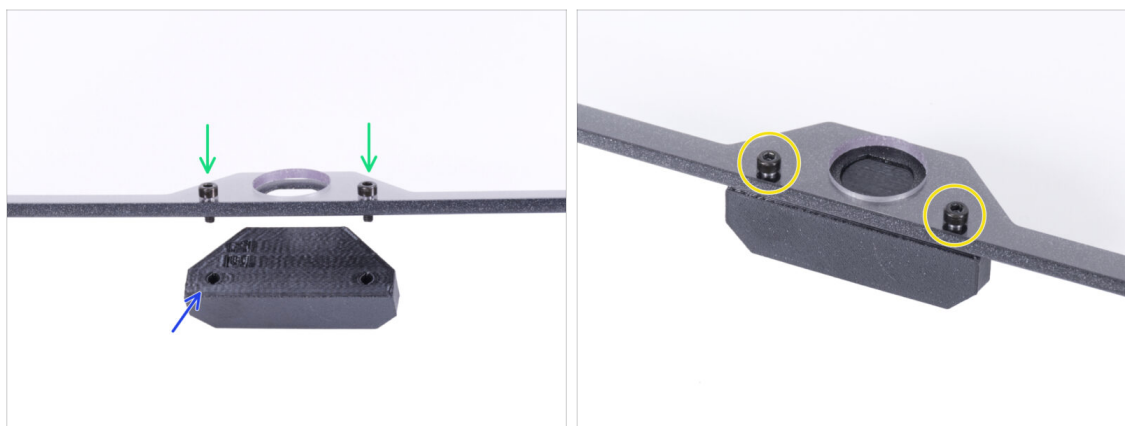

⚠ Šrouby v panelu dvířek příliš neutahujte! Panel by mohl prasknout.

- ◆ Do otvorů v sestavě dveří vložte dva šrouby M3x12. Na obrázku si **všimněte, ze které strany jsou šrouby zasunuty.**
- ◆ Umístěte úchyt dveří (door-handle) pod smontovaná dvířka a zarovnejte otvory se šrouby.
- ◆ Spojte díly dohromady utáhnutím M3x12 šroubků.
- Stejný postup opakujte u sestavování druhých dvířek.

KROK 31 Instalace dvířek

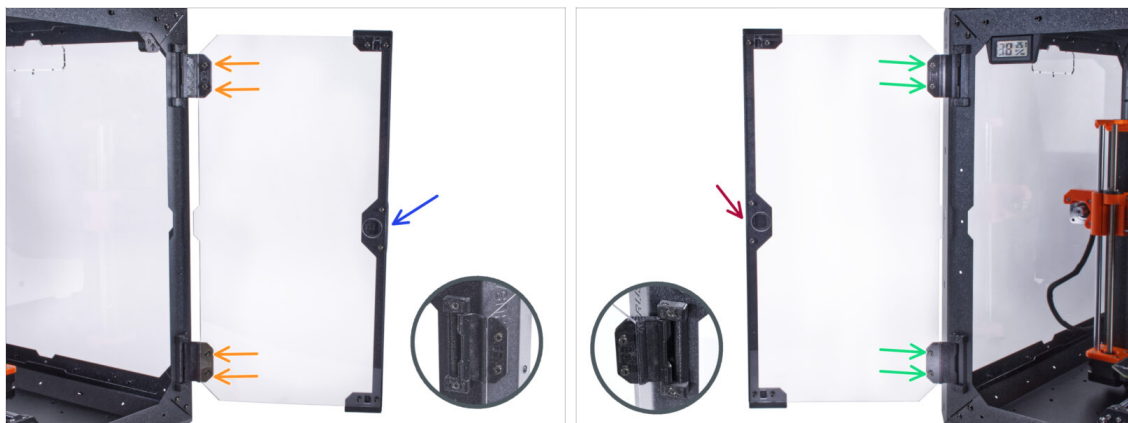

⚠ Šrouby v panelu dvířek příliš neutahujte! Panel by mohl prasknout.

- ◆ Vezměte první sestavu dvířek a umístěte ji na otevřené panty na pravé straně enclosure. **Ujistěte se, že je úchyt na vnější straně panelu.**
- ◆ Zajistěte sestavu dvířek utažením dvou šroubků M3x8 v každém pantu.
 - i Podívejte se na detail, abyste lépe pochopili, jak je panel dveří připevněn k pantu.
- ◆ Vezměte druhou sestavu dvířek a umístěte ji na otevřené panty na levé straně enclosure. **Ujistěte se, že je úchyt na vnější straně panelu.**
- ◆ Zajistěte sestavu dvířek utažením dvou šroubků M3x8 v každém pantu.

KROK 32 Montáž horních zástrček (plugs)

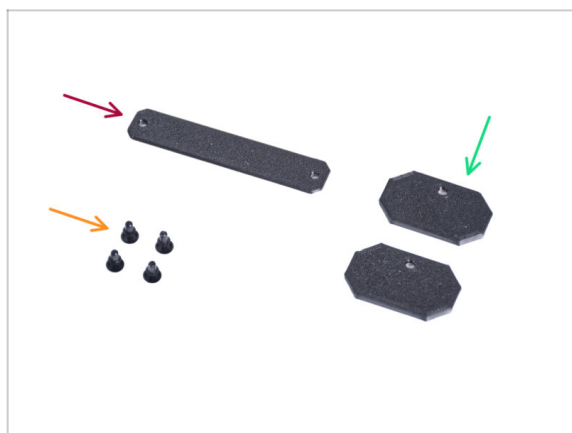

- ◆ **Pro následující kroky si prosím připravte:**
- ◆ Top-plug-center (horní středová zástrčka) (1x)
- ◆ Top-plug-edge (Horní okrajová zástrčka) (2x)
- ◆ Nylonový nýt (4x)

KROK 33 Montáž horních zástrček (plugs)

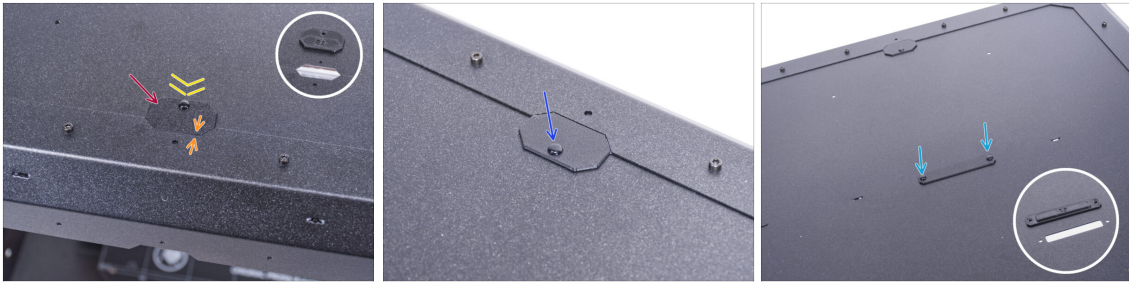

- Zasuňte díl Top-plug-edge do výřezu v přední části horního panelu.
- Horní povrch tištěného dílu by měl být v jedné rovině s horním povrchem profilu.
- Zajistěte to pomocí nylonových nýtů.
- Do stejného výřezu na zadní straně horního panelu nasadte druhou zástrčku Top-plug-edge. Připevněte ji nylonovým nýtem.
- Vložte díl Top-plug-center (horní zástrčku) do obdélníkového výřezu uprostřed horního panelu. Připevněte ji pomocí dvou nylonových nýtů.

KROK 34 Odstranění bočního ramene



- Vezměte držák cívky, který jste předtím vyjmuli z tiskárny.
- Otočením jednoho ramene proti směru hodinových ručiček jej uvolněte z držáku cívky.

KROK 35 Instalace držáku cívky: příprava dílů

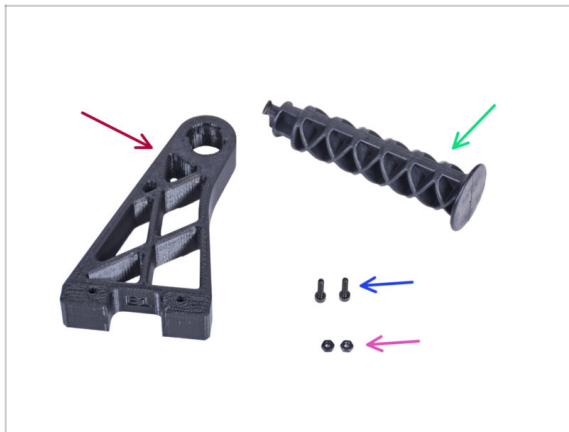

● Pro následující kroky si prosím připravte:

- Spool-holder-r (1x)
- Rameno držáku cívky (1x)
- Šroub M3x12 (2x)
- Matka M3n (2x)

KROK 36 Instalace držáku cívky



- Zasuňte dvě matky M3n zcela do otvorů v dílu Spool-holder-r.
- Připevněte díl Spool-holder-r (Držák cívky-r) zevnitř do rohu na pravé straně enclosure. Zajistěte jej dvěma šrouby M3x12. Všimněte si orientace dílu Spool-holder-r na obrázku.
- Zasuňte boční rameno do dílu Spool-holder-r (držák-cívky-r) a otočením ve směru hodinových ručiček jej zajistěte na místě.

KROK 37 Transportní držák (Transport-handle): příprava dílů



i Některé z následujících kroků jsou označeny jako nepovinné. Pokud v tuto chvíli nepotřebujete instalovat úchyty, přejděte na **Odměňte se!**

Pro následující kroky si prosím připravte:

- Transport-handle (transportní držák) (2x) *tento díl není součástí balení, je nutné si ho vytisknout*
- Matka M3nS (6x)
- Šroub M3x12 (6x)

KROK 38 Instalace transportního držáku (volitelné)



- Do každého transportního držáku (Transport-handle) vložte ze strany dvě matice M3nS.
- Do každého transportního držáku (Transport-handle) vložte z druhé strany matku M3nS.
- Pomocí nože **OPATRNĚ** odřízněte všechny podpěry každého výřezu pro úchyt v bočních panelech a vyjměte je.

KROK 39 Instalace transportního držáku (volitelné)



- ✦ Zatlačte nylonové nýty z vnitřní strany enclosure kleštěmi, a poté je vytáhněte z vnější strany.
- ✦ Zevnitř umístěte díl Transport-handle (transportní držák) do výřezu stejného tvaru.
- ✦ Zajistěte to třema šrouby M3x12.
- ✦ Stejný postup zopakujte i u druhého transportního držáku.

KROK 40 Odměňte se



- ✦ Bylo to obtížné? Samozřejmě že ne. Doufáme, že jste si sestavování užili. **Nezapomeňte se odměnit.**
- ✦ Snězte všechny zbývající medvídky.

KROK 41 A je to!

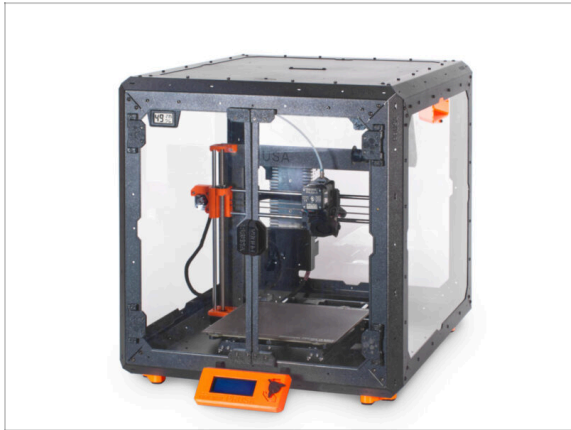

- Než začnete tisknout na tiskárně v enclosure, proveďte následující:
 - Proveďte kalibraci os XYZ. Na obrazovce tiskárny jděte do *Kalibrace* -> *Kalibrovat XYZ* a postupujte podle instrukcí na displeji.
 - Kalibraci první vrstvy proveďte dle postupu v tomto článku: [Kalibrace první vrstvy \(i3\)](#).
 - Dobrá práce! Úspěšně jste složili Original Prusa Enclosure.
- ⚠ **DŮLEŽITÉ:** Předtím, než začnete enclosure používat, si přečtěte návod k použití, který byl dodaný v balení a také si přečtěte článek o údržbě postranních panelů.

KROK 42 Doplnky k enclosure

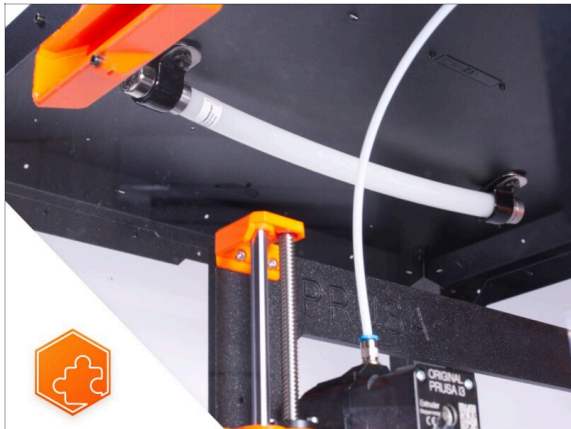

- Seznam dostupných návodů k dopřkům k Enclosure:
 - Protipožární systém
 - Výklopné víko
 - Pokročilý filtrační systém
 - Mechanický zámek
 - Bílý LED pásek

Seznam změn manuálu Enclosure kit

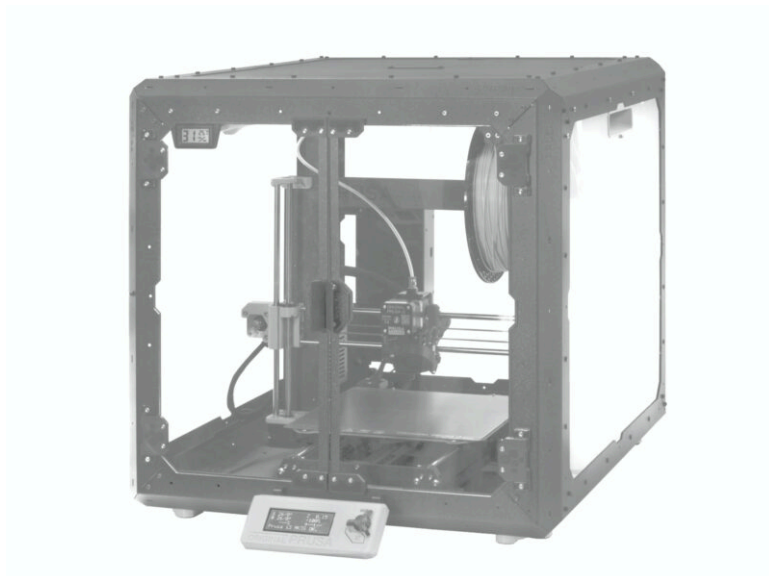

KROK 1 Historie verzí

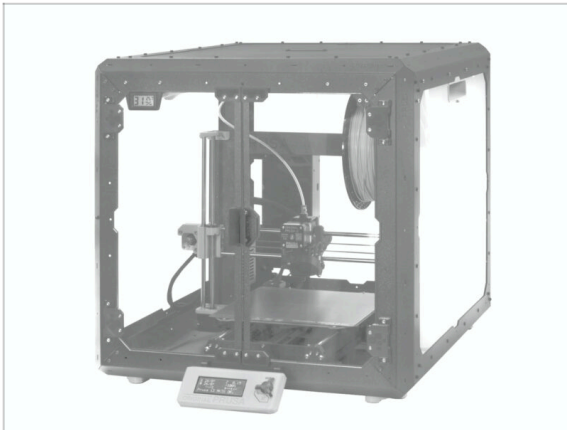

- ◆ **Verze manuálu Original Prusa Enclosure:**
- ◆ 08/2022 - Úvodní verze 1.00
- ◆ 09/2022 - Aktualizace na verzi 1.01
- ◆ 10/2022 - Aktualizace na verzi 1.02
- ◆ 11/2022 - Aktualizace na verzi 1.03
- ◆ 05/2024 - Aktualizace na verzi 1.1

KROK 2 Změny v manuálu (1)

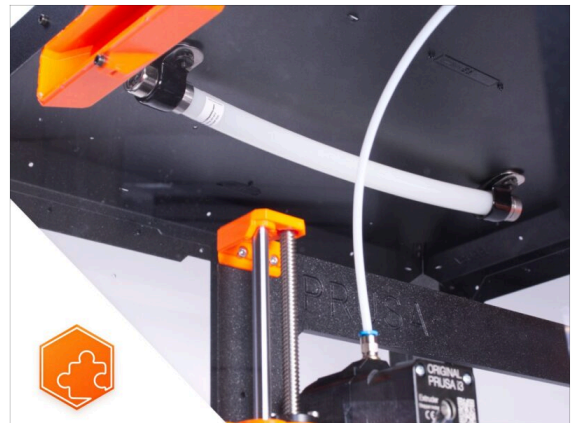
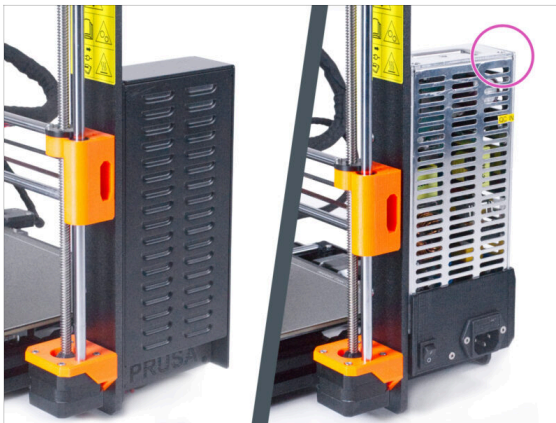

- ◆ 09/2022 - instalace stříbrného zdroje.
 - ◆ Přidány instrukce k instalaci zdroje stříbrného zdroje. Dále nezbytné změny v celém návodu.
- ◆ 09/2022 - Nové doplňky
 - ◆ **Protipožární Systém**
 - ◆ **Výklopné víko**
- ① Verze manuálu 1.01

KROK 3 Změny v manuálu (2)



- 10/2022 - Nové doplňky
 - Pokročilý filtrační systém
 - Mechanický zámek
 - Rychloupínací kabel zdroje - MK3S+ černý zdroj
 - Bílý LED pásek
- ① Verze manuálu 1.02

KROK 4 Změny v manuálu (3)

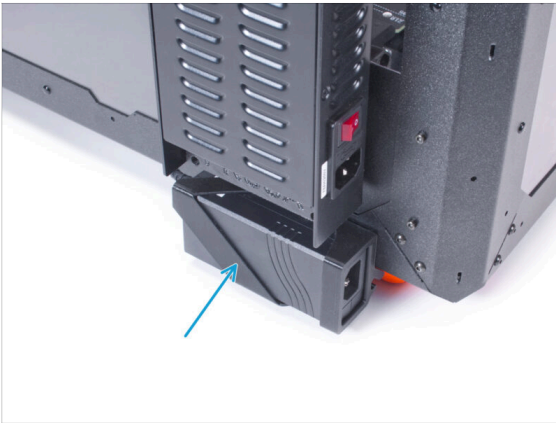

- 11/2022 - Doplnky
 - Přidány instrukce pro instalaci externího napájecího zdroje XP Power pro příslušenství Bílý LED pásek a Pokročilý filtrační systém.
 - V manuálu k Výklopnému víku je nyní uvedena montáž jednotky MMU.
- ① Verze manuálu 1.03

KROK 5 Změny v manuálu (4)

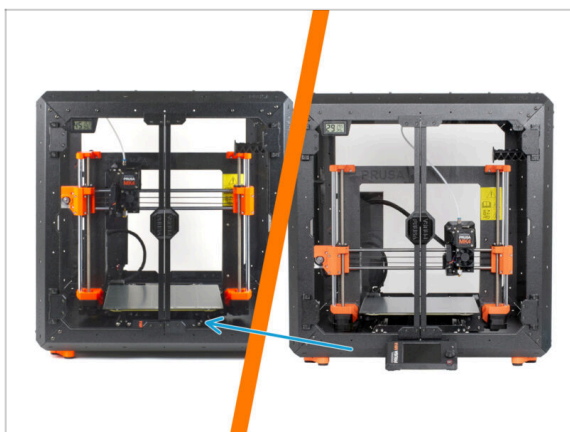

- 05/2024 - platí pro instalaci MK4, MK3.9, MK3S+
- Od konce května 2024 již nejsou součástí balení díly pro montáž displeje mimo enclosure. Displej proto nyní zůstává na tiskárně uvnitř enclosure.
- Pro **Original Prusa enclosure (s displejem uvnitř)** návod k sestavení byl vytvořen zcela nový postup.
- Verze manuálu 1.1

Protipožární systém (doplňěk)

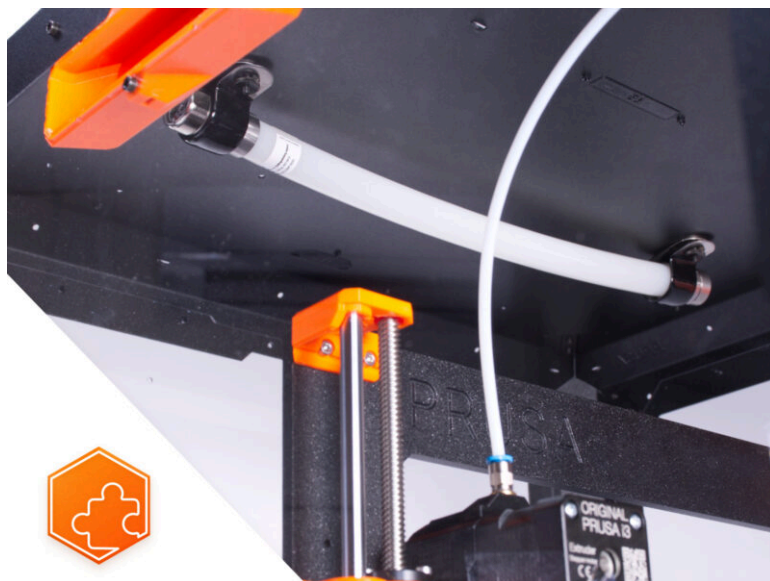

KROK 1 Úvod

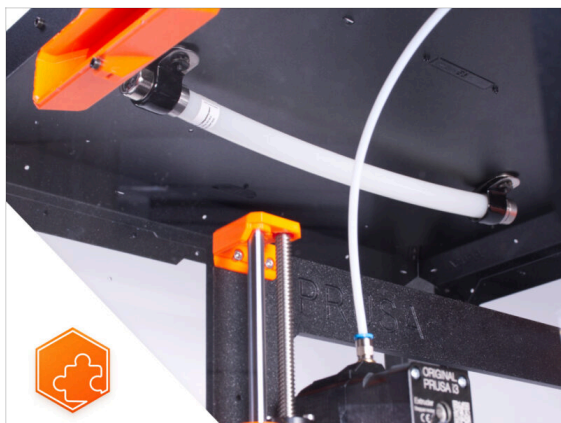

- Tento návod se zabývá instalací **Protipožárního systému** na **Original Prusa Enclosure**.



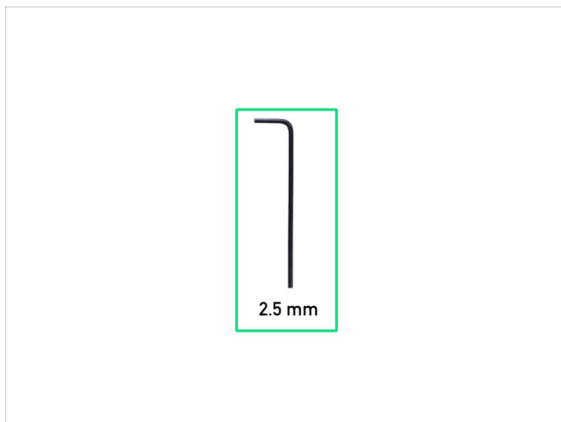

KROK 2 Nářadí potřebné pro tento návod

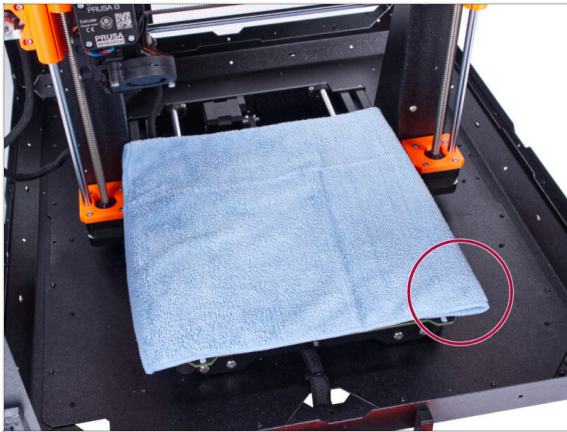

- **Pro tento krok si prosím připravte:**
 - 2,5mm inbusový klíč
 - Kus látky nebo tkaniny (o rozměrech minimálně 20x20 cm) *pro zakrytí vyhřívané podložky*





KROK 3 Příprava tiskárny



-  **Ujistěte se, že je tiskárna VYPNUTÁ a vychladlá!**
-  **Před těmito kroky doporučujeme zakrýt vyhřívanou podložku!**
-  Sundejte pružný tiskový plát.
-  Použijte jakoukoliv tkaninu nebo kus látky, která je dost velká na to, aby zakryla celou vyhřívanou podložku. Zajišťuje tím ochranu podložky před poškozením či poškrábáním povrchu během demontáže.

KROK 4 Příprava dílů:



-  **Pro následující kroky si prosím připravte:**
-  P-svorka (2x)
-  Sestava matky M3 (2x) *matka se šroubem M3x12*
-  Trubice Hasícího systému (1x) *typ: T033E BlazeCut T Series Fire Suppression 1 System s manometrem*
-  **S trubičkou zacházejte opatrně, abyste ji nepoškodili.**

KROK 5 Montáž P-svorky

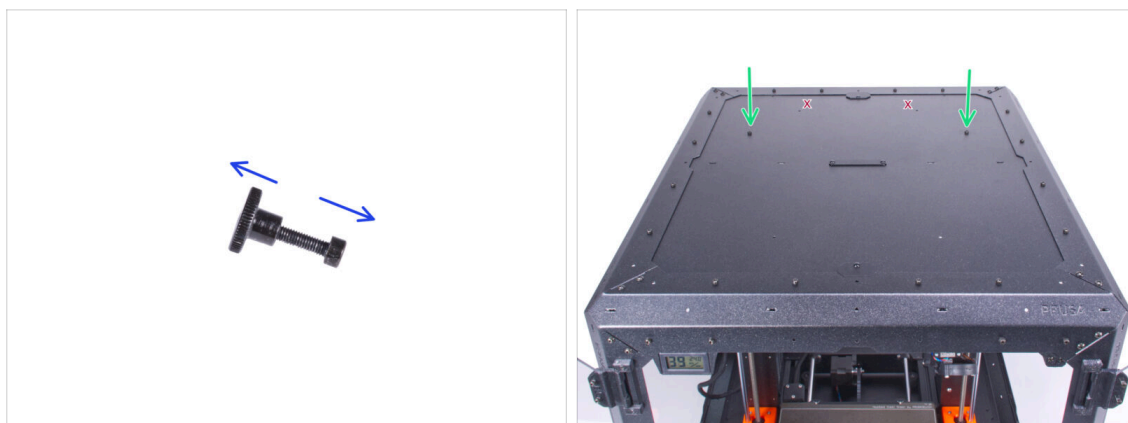

- Oba šroubky M3x12 vyšroubujte z matek.
- Vyhledejte dva otvory (ty dva vzdálenější od sebe) na zadní straně horního panelu a do obou otvorů vložte šrouby M3x12.

KROK 6 Montáž P-svorky



- Zevnitř najdete vložené šrouby M3x12 na pravé straně horního panelu.
- Vložte matku do P-svorky. Podívejte se na správnou orientaci obou dílů.
- Připevněte matku v P-svorce ke šroubu M3x12 v horním panelu. Šroub utáhněte pomocí imbusového klíče shora druhou rukou. **Šroub nyní nedotahujte!** Stačí několik otáček. Dotáhnete jej později.

KROK 7 Instalace automatického potlačovacího systému



- Vložte kovový konec trubičky do P-svorky.
- ⓘ Pokud je obtížné zasunout trubičku do P-svorky, povolte trochu matku. **Dávejte však pozor, abyste P-svorku neupustili!**
- Ujistěte se, že je matka dostupná zepředu.
- Z druhé strany trubičky nasadte druhou P-svorku na kovovou část trubičky. Dbejte na správnou polohu P-svorky.
- Vložte matici do P-svorky a připevněte ji ke šroubu M3x12 na levé straně. Šroub mírně utáhněte pomocí inbusového klíče shora druhou rukou - prozatím stačí několik otáček. Později jej dotáhnete úplně.

KROK 8 Zsjištění automatického potlačovacího systému



- Vyrovnějte trubku v P-svorkách. Na každé straně by měl vyčnívat stejný kus trubky.
- Utáhněte plně P-svorky.

KROK 9 A je to!



- ◆ **Gratulujeme!** Právě jste úspěšně nainstalovali Protipožární systém.

Výklopné víko (Hinged Lid) (doplněk)



KROK 1 Úvod



- Tento návod se zabývá instalací **Výklopného víka (hinged lid)** na **Original Prusa Enclosure**.
- **Než začnete příslušenství sestavovat, VYTISKNĚTE SI VŠECHNY POTŘEBNÉ PLASTOVÉ DÍLY!** Díly jsou k dispozici ke stažení na webu [Printables.com](https://www.printables.com).
- ⚠ **If you have installed the Advanced filtration system add-on, use the hinge-bracket-Rt available on [printables.com](https://www.printables.com)**
- ⓘ Veškerý potřebný spojovací materiál je již součástí stavebnice Enclosure.

KROK 2 Nářadí potřebné k této kapitole

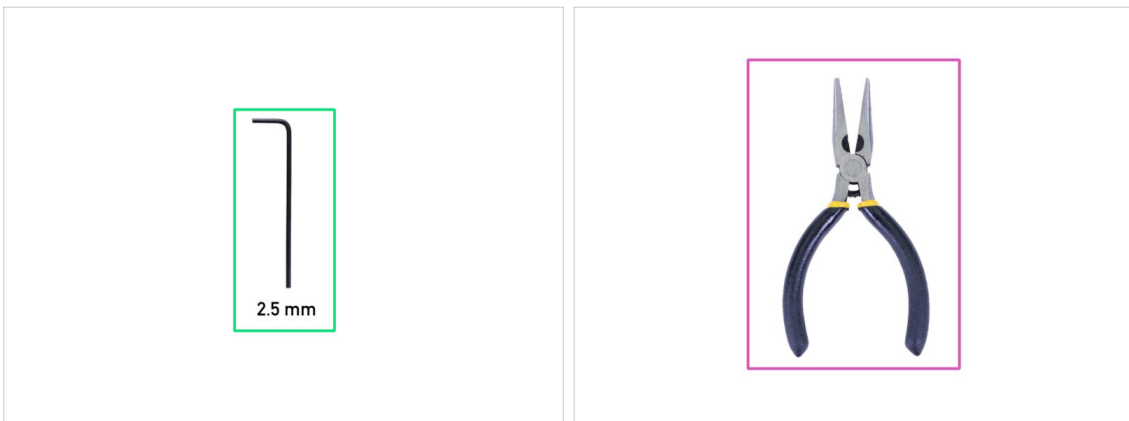

- **Pro tuto kapitolu si prosím připravte:**
- 2,5mm inbusový klíč
- Čelistové kleště
- Kapesní nůž nebo odlamovací nůž (*pouze pro montáž MMU*)

KROK 3 Odstranění krytů



- Zevnitř vytlačte nylonové nýty upevňující díl Top-plug-edge k přední části enclosure. Pomocí čelistových kleští je vytlačte.
- Vyměňte díl Top-plug-edge z enclosure.
- Stejným způsobem odstraňte díl Top-plug-edge (horní okrajovou zástrčku) na zadní straně.
- Vyměňte díl Top-plug-center (horní středovou zástrčku). **Díl nevyhazujte**, budete ho potřebovat později.

KROK 4 Odstranění horního panelu



- Uvolněte třináct šroubů na horním rámu.
- Ponechte tři šroubky v pozicích, které jsou označeny na obrázku.
- Podepřete horní panel zevnitř rukou.
- Druhou rukou uvolněte tři šrouby, které drží horní panel na svém místě.
- ⚠ **UPOZORNĚNÍ: Dávejte pozor, abyste neupustili horní panel a nezpůsobili si zranění nebo škodu!**
- Prostrčte horní panel otvorem v horním rámu a vyjměte jej z enclosure.

KROK 5 Instalace pantů víka: příprava dílů

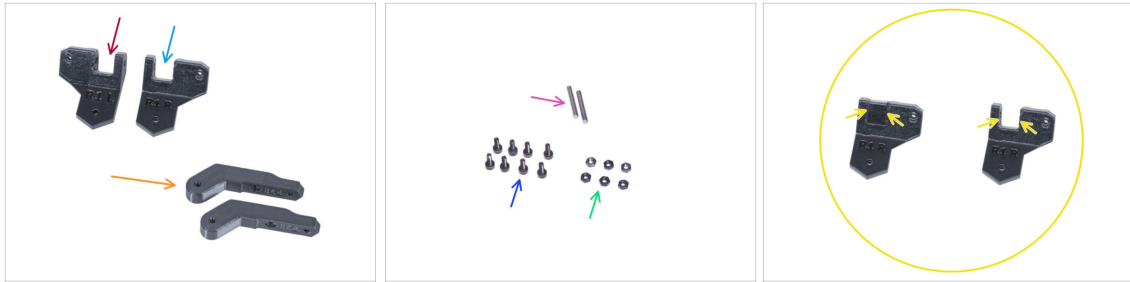

Pro následující kroky si prosím připravte:

- Hinge-bracket-L (levý držák pantů) (1x)
- Hinge-bracket-R (pravý držák pantů) (1x)
 - Všimněte si, že po vytištění mají oba držáky závěsů vnitřní podpůrnou konstrukci, kterou je třeba před použitím odstranit. Viz poslední obrázek.
- Hinge-lever (závěsná páka) (2x)
- Kolík 3x20 (2x)
- Šroub M3x8 (8x)
- Matka M3n (6x)

KROK 6 Sestavení pantů víka



- Vložte díl Hinge-lever (závěsnou páku) do dílu Hinge-bracket-R (pravý držák pantu).
- Zarovnejte otvory v obou dílech a zasuňte kolík 3 x 20 do plastových dílů.
- Zatlačte pin proti rovné ploše až na doraz do plastových dílů. Ujistěte se, že je pin v jedné rovině s povrchem dílu.
- Postupujte totožně u dílu Hinge-bracket-L (levý držák pantů).







KROK 7 Sestavení pantů víka

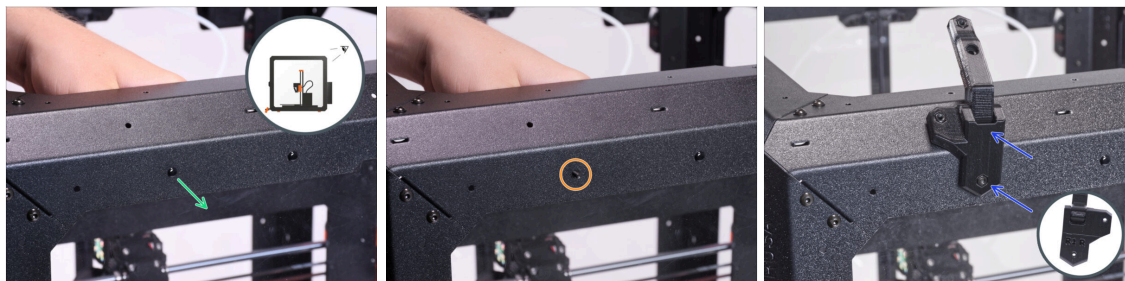

- Do každé sestavy závěsů vložte tři matice M3n.

KROK 8 Montáž pantů víka



-  Pokud jste nainstalovali doplněk Pokročilý filtrační systém, použijte díl hinge-bracket-Rt, který je k dispozici na printables.com
-  Otočte enclosure zadní stranou směřující k vám a zaměřte se na levý horní roh.
-  Vytlačte zevnitř první nylonový nýt zleva.
-  Pomocí čelistových kleští zatlačte na nylonový nýt.
-  Do stejného otvoru vložte zevnitř šroub M3x8.
-  Nasadte sestavu Hinge-bracket-R (pravý držák pantů) na šroub a utáhněte ji.

KROK 9 Montáž pantů víka



- Přejděte do pravého horního rohu zadní části enclosure.
- Vytlačte zevnitř první nylonový nýt zprava.
- ⓘ Pomocí čelistových kleští zatlačte na nylonový nýt.
- Do stejného otvoru vložte zevnitř šroub M3x8.
- Nasadte sestavu Hinge-bracket-L (levý držák pantů) na šroub a utáhněte ji.

KROK 10 Montáž pantů víka



- Zajistěte zevnitř díl Hinge-bracket-L (levý držák pantů) pomocí šroubu M3x8.
- Zajistěte zevnitř díl Hinge-bracket-R (pravý držák pantů) pomocí šroubu M3x8.
- Oba panty otevřete.

KROK 11 Montáž horního panelu

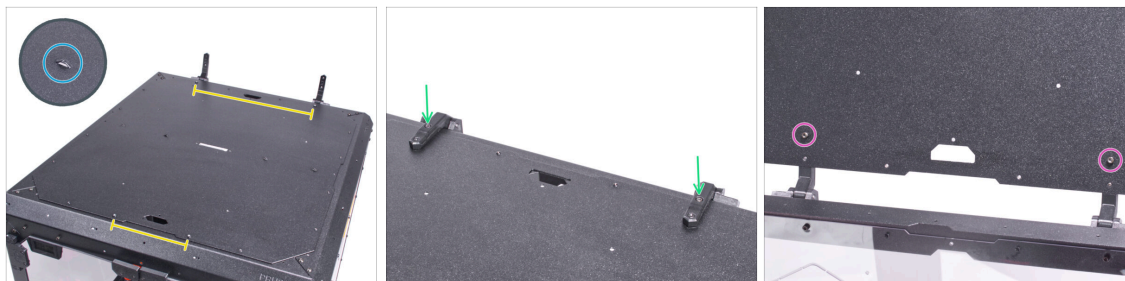

- **Umístěte horní panel na vrchní část enclosure a ujistěte se, že:**
 - Perforace na horním panelu směřují nahoru.
 - Strana se vzdálenějšími závitovými tyčemi je vzadu (blíže k pantům).
 - Zavřete panty a zajistěte každý pant pomocí šroubku M3x8.
 - Otevřete víko (horní panel) a zespodu připevněte každý pant pomocí šroubu M3x8.

KROK 12 Instalace krytů: příprava dílů

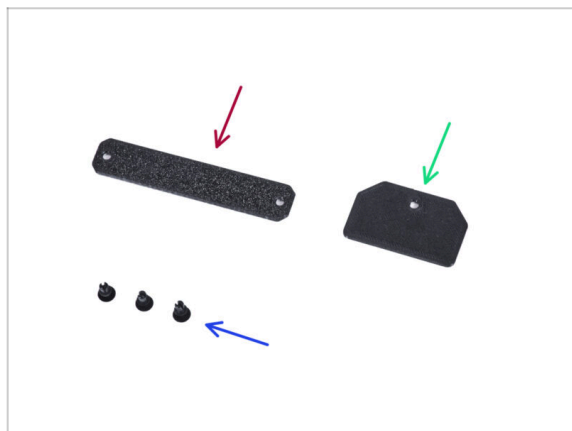

- **Pro následující kroky si prosím připravte:**
 - Top-plug-center (1x) *použijte znovu starý díl*
 - Top-plug-rear (horní zadní zástrčka) (1x)
 - Nylonový nýt (3x)

KROK 13 Montáž krytů



- Umístěte díl Top-plug-center (horní zástrčku) do obdélníkového otvoru v horním panelu. Připevněte jej pomocí dvou nylonových nýtů.
- Umístěte díl Top-plug-rear do výřezu v zadní části horního panelu a upevněte ji nylonovým nýtem.

KROK 14 Montáž rukojeti: příprava dílů



- Pro následující kroky si prosím připravte:
- Lid-handle (rukojeť víka) (1x)
- Šroub M3x8 (3x)
- Matka M3nS (1x)

KROK 15 Montáž úchytu



- Zasuňte matku M3n až na doraz do rukojeti víka (Lid-handle).
- Připevněte díl Lid-handle (rukojeť víka) k hornímu panelu na předním okraji a přišroubujte jej dvěma šrouby M3x8.
- ⚠ **Šrouby příliš neutahujte! Mohlo by dojít k poškození závitu v plechu.**
- Otevřete víko a přišroubujte rukojeť zevnitř pomocí třetího šroubu M3x8.

KROK 16 Montáž zámků: příprava dílů



- **Pro následující kroky si prosím připravte:**
- Šroub M3x8 (2x)
- Lid-lock (zámek víka) (2x)

KROK 17 Montáž zámků

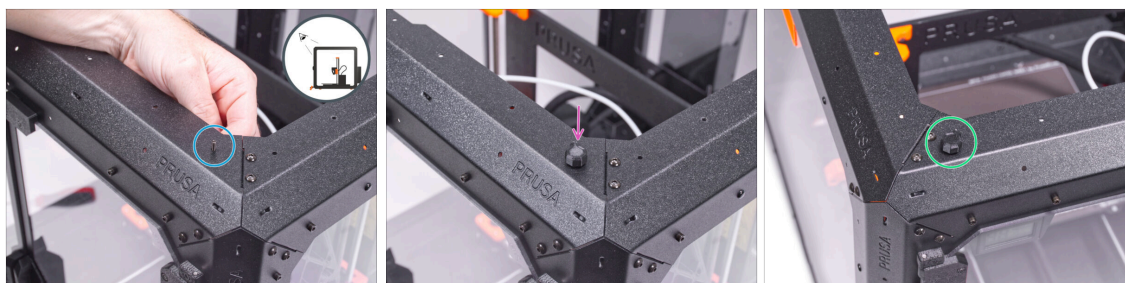

- Otočte enclosure přední stranou směřující k vám a zaměřte se na pravý horní roh.
- Vložte zevnitř jeden šroub M3x8 do prvního otvoru zleva na horním předním profilu.
- Nasadte na šroub jeden ze zámků víka (lid-lock) a utáhněte jej. Šroub neutahujte příliš, zámek se musí volně otáčet.
- Stejný postup opakujte u druhého zámku dvířek (lid-lock).

KROK 18 Uzamčení zámků

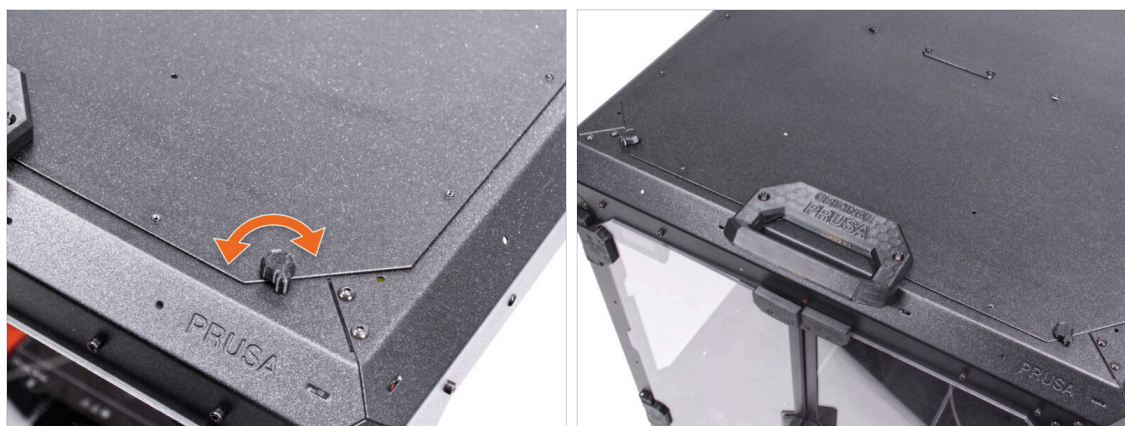

- Zavřete víko a otočte oběma díly Lid-lock (zámek víka). Pokud se zámky nad víkem otáčejí ztuhla, mírně povolte šrouby na spodní straně zámku (uvnitř enclosure).

KROK 19 Instalace MMU



- **Skvělá práce!** Úspěšně jste nainstalovali výklopné víko. Pokud máte single-material tiskárnu, vaše práce je hotová.
- Pro instalaci **MMU3** do Original Prusa Enclosure, pokračujte s následujícím návodem:
 - **6A. Výklopné víko s MMU3**
- Pro instalaci **MMU2S** do Original Prusa Enclosure, pokračujte s následujícím návodem:
 - **6B. Výklopné víko s MMU2S**

Výklopné víko s MMU3

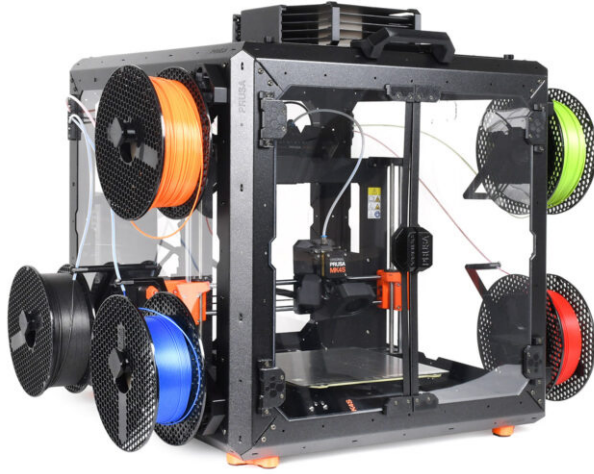

KROK 1 Úvod

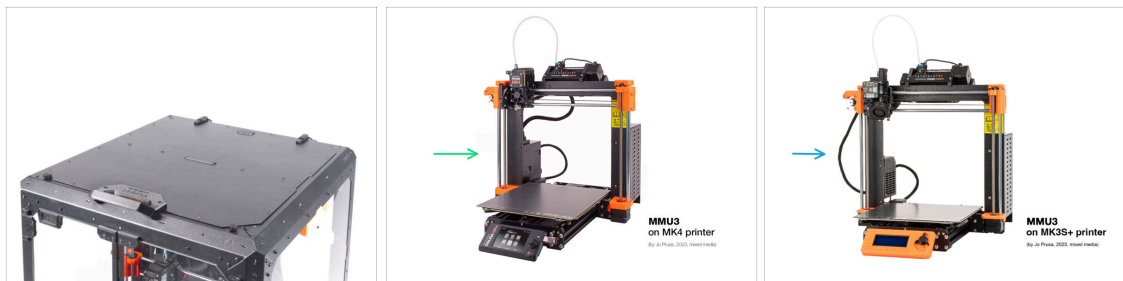

- Tato kapitola vás provede instalací jednotky MMU3 do Enclosure.
- Jednotka MMU3 může být namontována pouze poté, co je na místě **Výklopné víko**.
- ⚠ Protože **MMU3 je kompatibilní s více modely tiskáren, vezměte na vědomí, že některé části vaší tiskárny se mohou mírně lišit od obrázků. Proces montáže však zůstává stejný.**

KROK 2 Tisknutelné díly

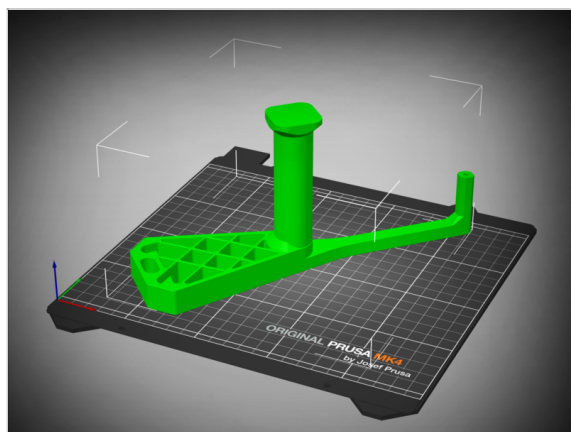

- Pokud jste ve vašem balíčku neobdrželi vytištěné díly, můžete si je stáhnout z Printables.com a vytisknout.
- <https://www.printables.com/model/980267-mm3-enclosure-addon>
- K dokončení instalace je však třeba získat také balíček dalšího hardwaru, včetně šroubů, matek, dlouhých PTFE trubiček a magnetů.
- ⓘ Tyto komponenty by měly být součástí balíčku Tiskárna + Enclosure + MMU3.

KROK 3 Odstranění LCD displeje

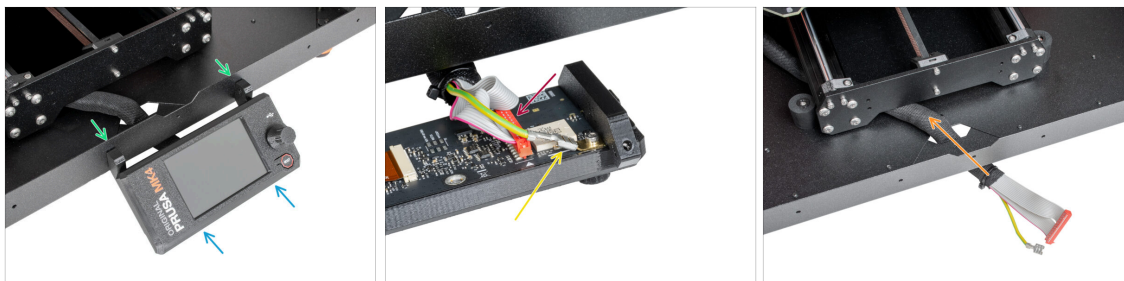

- ◆ Pokud máte LCD displej namontovaný na Enclosure, postupujte podle následujících kroků:
 - ◆ Zevnitř vyndejte dva šrouby, které drží LCD displej.
 - ◆ Odpojte LCD kabel/y.
 - ◆ U MK4/S odpojte také uzemňovací konektor.
 - ◆ Přesuňte svazek kabelů dovnitř Enclosure.

KROK 4 Odstranění držáku cívky



- ◆ Vyšroubujte dva šrouby na pravé straně Enclosure, které drží držák cívky.
- ◆ Odstraňte držák cívky.

KROK 5 Odstranění vedení filamentu



- Press down the collet on the filament fitting on the extruder.
- Zatímco držíte objímku stisknutou, vytáhněte PTFE trubičku ze šroubení.
- Odřízněte stahovací pásku zajišťující PTFE trubičku na vnitřní straně horního předního profilu.
- Vyšroubujte dva šrouby upevňující vedení filamentu a vyjměte jej z Enclosure.

KROK 6 Odstranění zdroje napájení

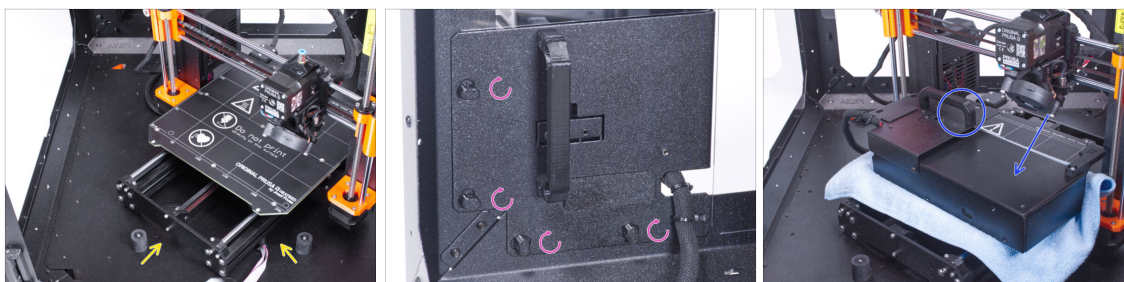

- Umístěte tiskárnu pod úhlem (jako na obrázku) do enclosure za protiskluzové tlumiče.
- Odemkněte všechny zámky zdroje, poté uchopte rukojeť a vyjměte sestavu zdroje ze zadního panelu.
- Umístěte zdroj napájení na vyhřívanou podložku, chráněnou látkou, úchytem zdroje směrem nahoru.

KROK 7 Odstranění tiskárny

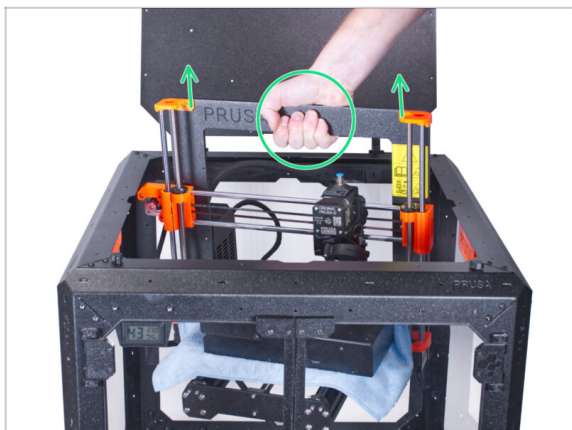

- Otevřete horní víko.
- Uchopte tiskárnu za rám a opatrně ji vyjměte z krytu.
- ⚠ Dávejte pozor, abyste nepoškrábali tiskárnu a enclosure.

KROK 8 Instalace MMU3



- ⚠ Pokud na tiskárnu instalujete novou jednotku MMU3:
 - V případě potřeby znovu připojte displej LCD k tiskárně, aby byl opět funkční.
 - Pokračujte k [manuálu k sestavení MMU3](#)
 - ⓘ Po instalaci jednotky MMU3 na tiskárnu ji otestujte. Poté se vraťte k tomuto návodu a pokračujte dalším krokem.
- Pokud jste během sestavování Enclosure dočasně odpojili jednotku MMU3 od tiskárny, pokračujte k dalšímu kroku.

KROK 9 Odstranění zásobníku

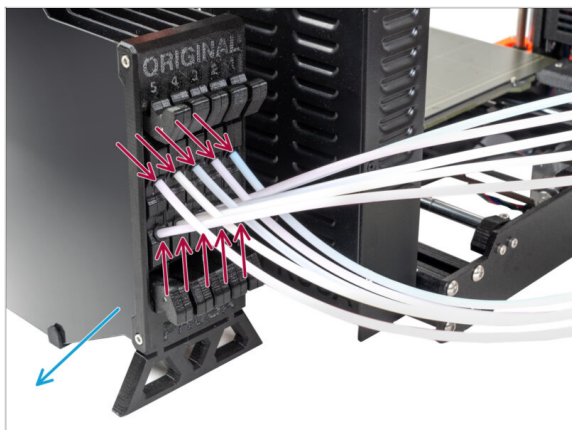

- ◆ Odpojte **VŠECHNY** PTFE trubičky od zásobníku.
- ◆ Odsuňte zásobník od tiskárny.
- ⚠ In the following steps, we will prepare the Enclosure and modify the Buffer before installing them into the Enclosure.

KROK 10 Držák cívky: příprava dílů

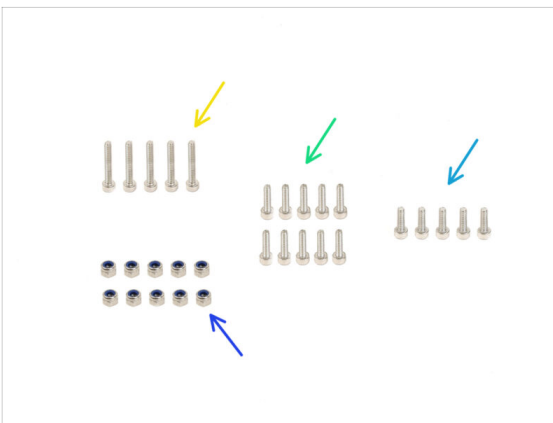
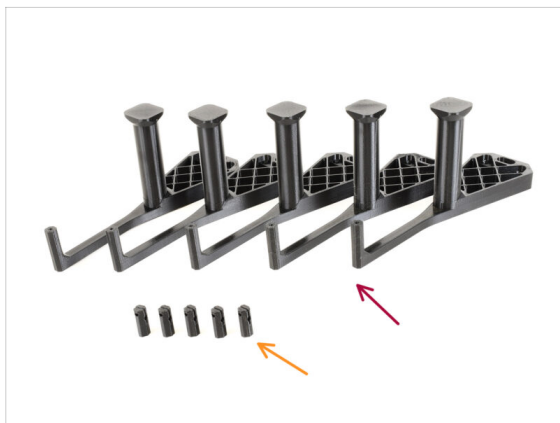

- ◆ Pro následující kroky si prosím připravte:
- ◆ mmu_enclosure_spoolholder (5x)
- ◆ mmu_enclosure_spoolholder_R3_cap (5x)
- ◆ Šroub M3x20 (5x)
- ◆ Šroub M3x12 (10x)
- ◆ Šroub M3x10 (5x)
- ◆ Matka M3nN (10x)

KROK 11 Příprava držáku cívky 1



- Vezměte držák cívky. Na malou trubkovou část držáku cívky nasadte část s **víčkem**.
- Insert the **M3x20** screw through the tubular part and tighten it against the Cap. Ensure it's tight enough to hold the Cap in place, but still **allows it to rotate**.
- Profesionální tip: pokud jde otočit ztežka, můžete použít jeden z ostatních držáků cívky jako rukojeť pro vrchní část.
- Šroub M3x20 nedotahujte úplně. Víko se musí volně otáčet.

KROK 12 Příprava držáku cívky 2



- Add the **M3x10** screw onto the end of the Cap. Just start the thread. **Do not tighten it up yet!**
- Nainstalujte dvě matky **M3nN** do otvorů na držáku cívky. Zatlačte je až na doraz.
- Stejný postup opakujte, dokud nesestavíte všech **pět držáků cívek**.

KROK 13 Instalace držáků cívek 1

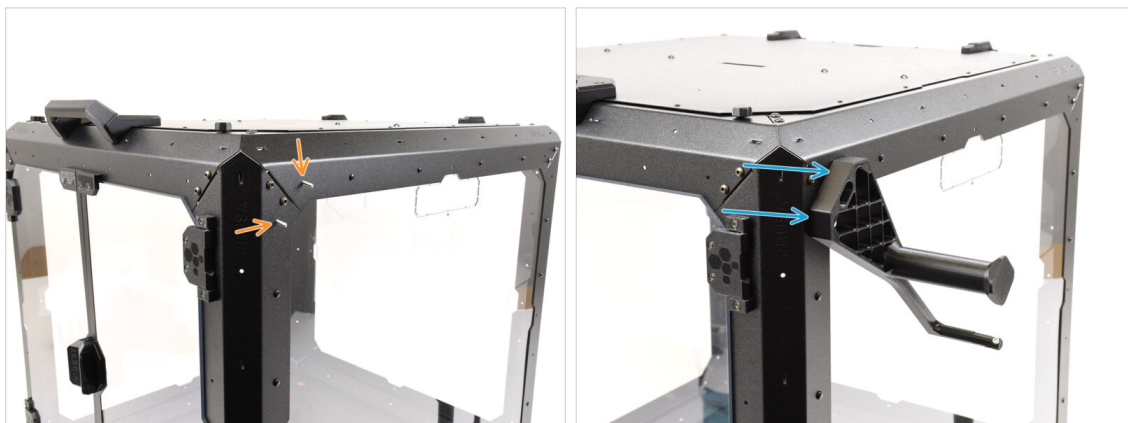

- Přejděme na pravou stranu enclosure.
- Run two **M3x12** screws through the marked openings, from the inside to the outside.
- Namontujte první držák cívky na šrouby. Šrouby zcela utáhněte.

KROK 14 Instalace držáků cívek 2



- Using two **M3x12** screws, attach a second spool holder into the bottom front corner.
- Using the same technique, mount the remaining three spool holders onto the **LEFT** side of the enclosure in the marked positions.
- Zkontrolujte, zda jsou držáky cívek umístěny tak, jak je znázorněno na obrázku.

KROK 15 Příprava dílů vnitřního zámku

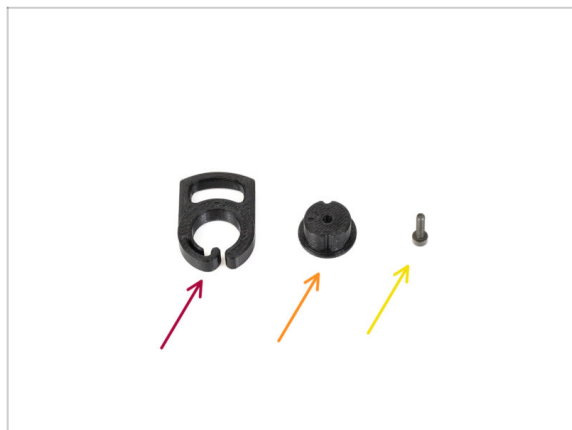

● Pro následující kroky si prosím připravte:

- Vnitřní zámek A (1x)
- Vnitřní zámek B (1x)
- Šroubek M3x12 černý (1x)

KROK 16 Příprava vnitřního zámku



- Insert the **M3x12** screw through the Lock B part.
- Orient **Lock B** with the screw pointing upwards and the small **protruding part** being on the left.
- Orient **Lock A** so that the circular opening is on the left.
- **Vyčnávající kruhová část** musí směřovat nahoru.
- Spojte oba díly dohromady a zajistěte, aby správně lícovaly.

KROK 17 Instalace vnitřního zámku



- ◆ Otevřete horní víko a odstraňte šroub na vnitřní straně, který zajišťuje rukojeť.
- ◆ Orientujte zámek tak, aby **malá vyčnívající část** byla v jedné rovině s otvorem v plátu.
- ◆ Šroub zapadne na místo dříve odstraněného šroubu.
- ◆ Utažením šroubu M3x12 upevněte zámek na místě.

KROK 18 Příprava dílů bočního držáku PTFE

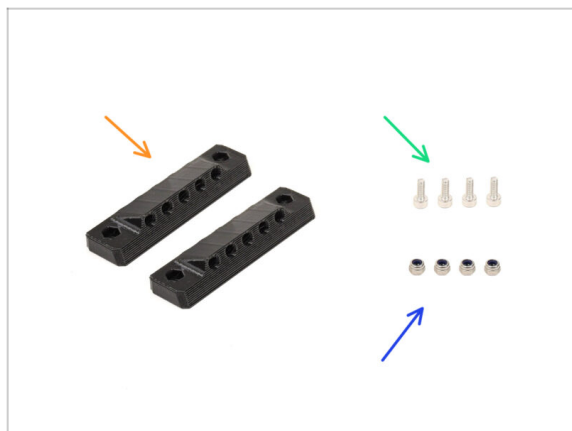

- ◆ **Pro následující kroky si prosím připravte:**
- ◆ PTFE_side_holder (2x)
- ◆ Šroub M3x8 (4x)
- ◆ Matka M3nN (4x)

KROK 19 Příprava bočního držáku PTFE



- Insert two **M3nN nuts** into the corresponding openings on both the PTFE side holders.

KROK 20 Instalace postranního držáku PTFE trubičky 1



- On the left side of the enclosure, remove the marked nylon rivet.
 From inside the enclosure, push the center pin of the rivet, then pull the entire rivet out from the outside.
- Run two M3x8 screws through the marked openings from the inside of the enclosure to the outside.
- Připevněte **boční PTFE držák** na šrouby.
 - Make sure the **lifted part** of the holder is pointing towards the **front** of the Enclosure!
 - Šrouby utáhněte, abyste udrželi držák na místě.

KROK 21 Instalace postranního držáku PTFE trubičky 2

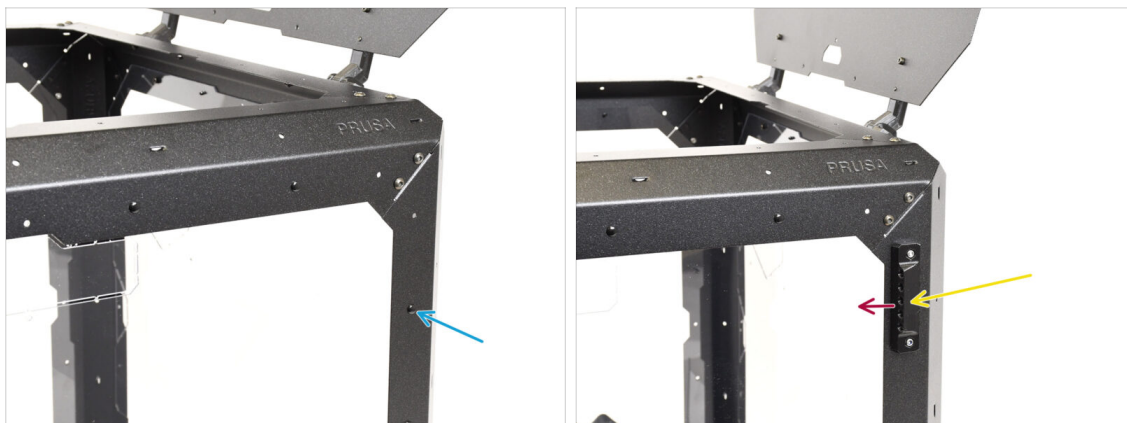

- On the **right** side of the enclosure, remove the marked nylon rivet.
- Pomocí dvou šroubů **M3x8** připevněte druhý PTFE boční držák na místě.
- Make sure the lifted part of the holder is pointing towards the front of the Enclosure!

KROK 22 Odstranění krytů

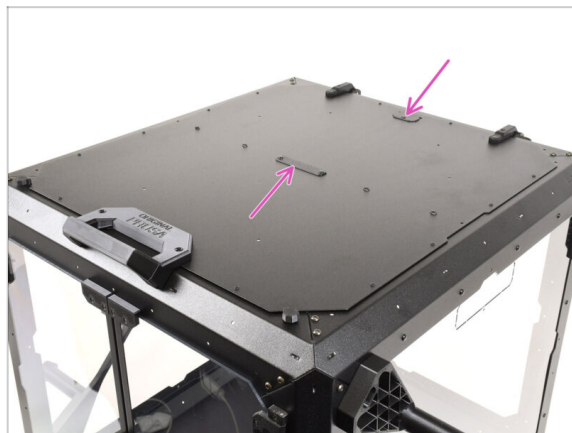

- Na horní straně enclosure odstraňte dva označené kryty.
- i** Zatlačte na středovou část nýtů držících kryty zespodu a poté odstraňte nýty z horní části spolu s kryty.

KROK 23 Držák zásobníku: příprava dílů

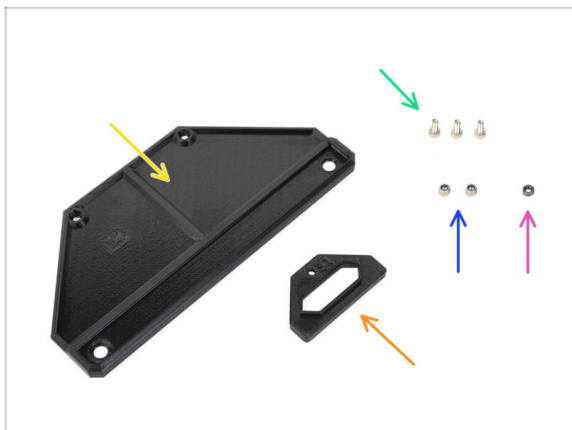

● Pro následující kroky si prosím připravte:

- Buffer mount (1x)
- Šroub M3x6 (3x)
- Matka M3nN (2x)
- Matka M3n černá (1x)
- Horní průchodka PTFE (1x)

KROK 24 Instalace držáku zásobníku



- Insert two **M3nN nuts** into the marked openings on the Buffer Mount.
- Place the **Buffer Mount** on top of the enclosure.
- Ensure the part of the mount with the nuts is oriented toward the front of the enclosure.
- Držák připevněte k hornímu víku pomocí dvou šroubů **M3x6** zespodu.

KROK 25 Montáž průchodky PTFE



- ◆ Vložte do dílu PTFE průchodky **černou matku M3n**.
- ◆ Attach the passthrough part onto the back of the top lid.
- ◆ Secure it in place by inserting the **M3x6 screw** from the bottom of the lid and tightening it.

KROK 26 Příprava zásobníku 1



- ◆ Take the Buffer itself.
- ◆ Remove all five cassette cartridges from the buffer.
- ◆ Vyšroubujte šroub M3x30, který drží díl Buffer Leg.
- ◆ Odstraňte díl Buffer Leg (noha zásobníku).
- ◆ Znovu zašroubujte dva šrouby M3x30. Utáhněte je jen lehce, aby nedošlo k ohnutí zásobníku.

KROK 27 Příprava zásobníku 2



- Vyšroubujte šroub M3x30, který drží držák tiskárny.
- Vyšroubujte šroub M3x30 se zápusťnou hlavou na opačné straně, který zajišťuje držák tiskárny.
- Odstraňte díl držák tiskárny.

KROK 28 Enclosure zásobník: příprava dílů

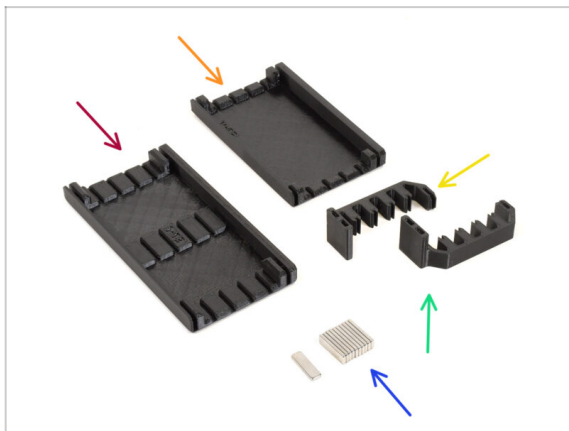

● Pro následující kroky si prosím připravte:

- Buffer Side L (1x)
- Buffer Side R (1x)
- Buffer Plate Holder L (1x)
- Buffer Plate Holder R (1x)
- Magnet 2x6x20 (11x)

⚠ Magnety jsou silné, ale křehké. Po jejich oddělení je držte v dostatečné vzdálenosti od sebe, aby se neroztříštily.

KROK 29 Instalace magnetů

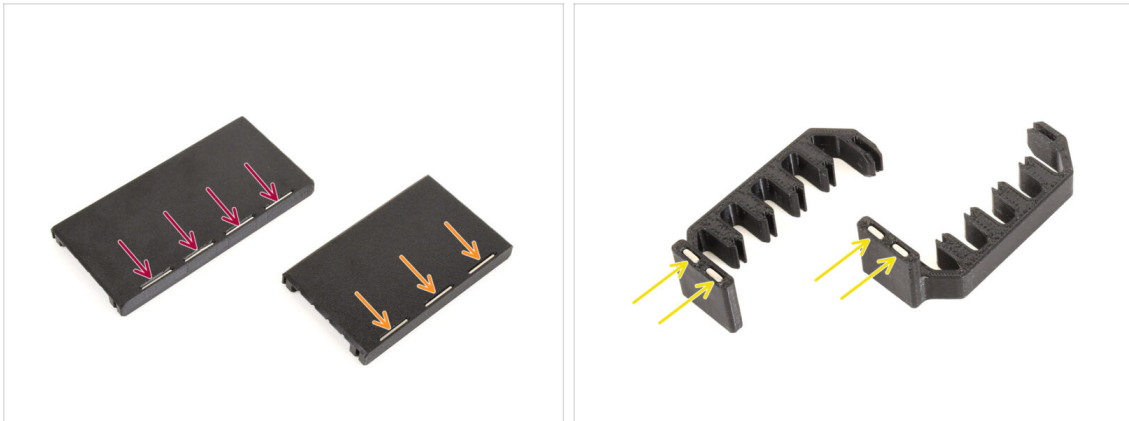

- ◆ Install four magnets into the marked openings on the **Buffer Side L** part.
- ◆ Install three magnets into the marked openings on the **Buffer Side R** part.
- ◆ Install two magnets into the **Plate Holder L**, and the last two magnets into the **Plate Holder R** parts.

KROK 30 Sestava Enclosure zásobníku 1



- ◆ Orient the Buffer as shown in the picture: laying flat with the opening for the cassette segments on the left side.
- ◆ Remove the Plate holder part from the former bottom of the buffer.
 - ⓘ Pokud je obtížné držák desky vyjmout, použijte čelistové kleště.
- ◆ Install the **Buffer Side R** (the part with **three magnets**) onto the Buffer, ensuring the magnets are pointing downwards.
 - ◆ Ensure all the plates are fully engaged into the Side R part.

KROK 31 Sestava Enclosure zásobníku 2



- Remove the two marked plate holders on the opposite side.
- Install the **Buffer Side L** part (with four magnets) onto the Buffer.
- Ujistěte se, že jsou magnety orientovány stejně jako na opačné straně.

KROK 32 Sestava Enclosure zásobníku 3



- Odstraňte dva díly Plate holders.
- Install the **Plate Holder L** onto the Buffer, as seen in the picture.
- Ujistěte se, že jsou magnety orientovány na stejnou stranu jako ostatní díly.
- Install the **Plate Holder R** onto the Buffer. Ensure the magnets are oriented to the same side as the other parts.

KROK 33 Instalace zásobníku Enclosure



- 🟠 Insert all **five cassettes** back into the buffer.
- 🟢 Namontujte zásobník na horní víko enclosure. Část s kazetami by se měla zaháknout do plastové části na horním víku.
- 🟡 Přední část zásobníku by měla bezpečně držet na místě díky magnetům.
- 📄 Enclosure je nyní v následujících krocích připraven pro instalaci tiskárny.

KROK 34 Příprava tiskárny

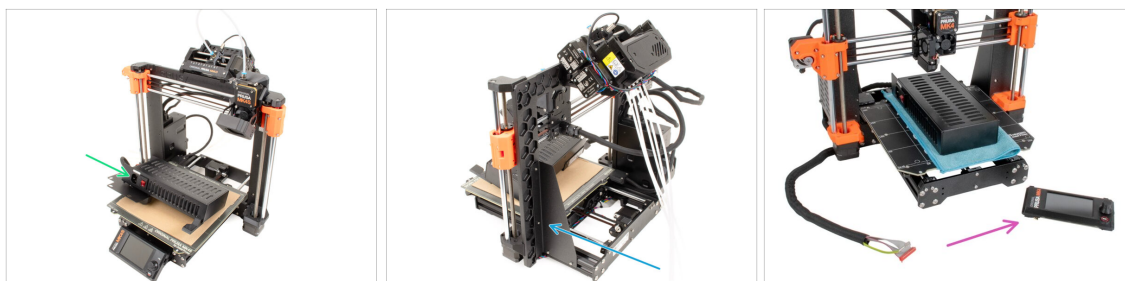

- ⬛ Před umístěním tiskárny do Enclosure připravte tiskárnu v tomto stavu:
 - 🟢 **Zdroj napájení** je vyjmut z rámu a umístěn na chráněné vyhřívané podložce.
 - 🟢 **Podpěra rámu** tiskárny je namontována na tiskárně.
 - 🟡 Pokud plánujete používat externě namontované **LCD**, můžete jej odpojit a vyjmout z tiskárny.

KROK 35 Instalace tiskárny

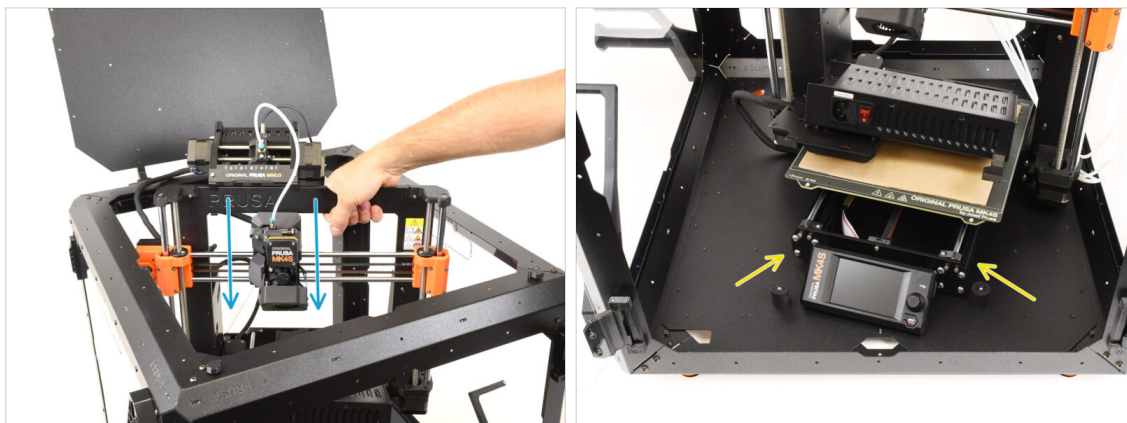

- ◆ Uchopte tiskárnu za rám a opatrně ji vložte do krytu pod mírným šikmým úhlem, abyste zabránili poškrábání tiskárny i krytu Enclosure.
 - ⚠ **Ujistěte se, že tiskárna není postavena na žádných kabelech nebo PTFE trubičkách!**
 - Umístěte tiskárnu pod úhlem (jako na obrázku) do enclosure za protiskluzové tlumiče.
 - i Toto je pouze dočasná pozice tiskárny. Skutečnou polohu nastavíme později.

KROK 36 Instalace zdroje napájení

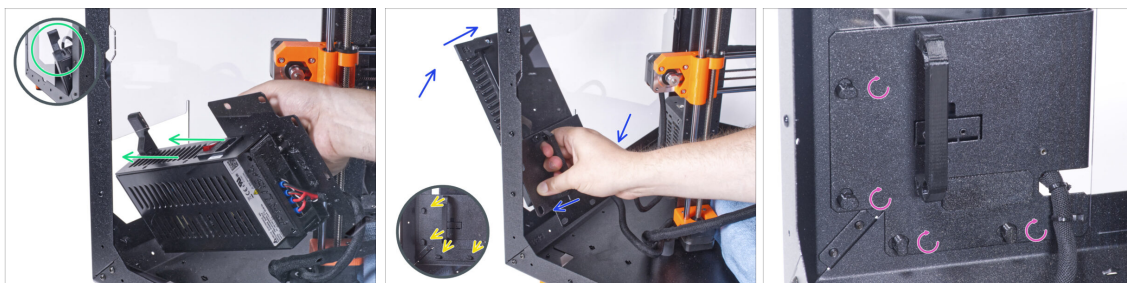

- ◆ Uchopte zevnitř enclosure napájecí zdroj za jeho úchyt.
 - 📌 Je pohodlnější používat pro toto pravou ruku.
- ◆ Vložte zdroj napájení otvorem ve spodní části zadního panelu, počínaje držákem zdroje napájení (část s magnety).
- ◆ Nakloňte zdroj napájení směrem k zadnímu panelu, aby zdroj napájení zůstal vně Enclosure, zatímco držák zdroje napájení je uvnitř.
- Zajistěte, aby dežák zdroje napájení perfektně seděl na všech čtyřech zámcích zdroje.
- ◆ Pro zajištění sestavy zdroje napájení otočte všechny zámký zdroje o 90°.

KROK 37 Umístění tiskárny

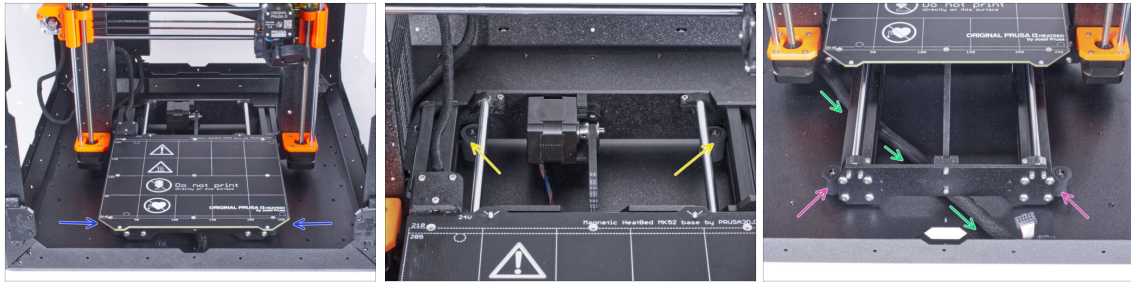

- ◆ Rearrange the printer as shown in the picture. Center it in the enclosure and adjust it to the correct position.
- ◆ Zkontrolujte, zda jsou oba zadní protiskuzové tlumiče zajištěny proti zadní desce zevnitř.
- ◆ Oba přední protiskuzové tlumiče musí být zvenku připevněny k přední desce.
- ◆ Veděte svazek kabelů LCD pod tiskárnou od elektroniky k přední straně enclosure. Prozatím ponechejte kabel povolený.

KROK 38 Instalace LCD: příprava dílů



⚠ If you're using the **externally mounted LCD**, proceed with these steps. If not, skip them.

- ◆ **Pro následující kroky si prosím připravte:**
- ◆ Sestava LCD (1x) *kompatibilní s vaší tiskárnou*
- ◆ Šroub M3x8 (2x) *dříve vyjmutý*

KROK 39 Zapojení LCD

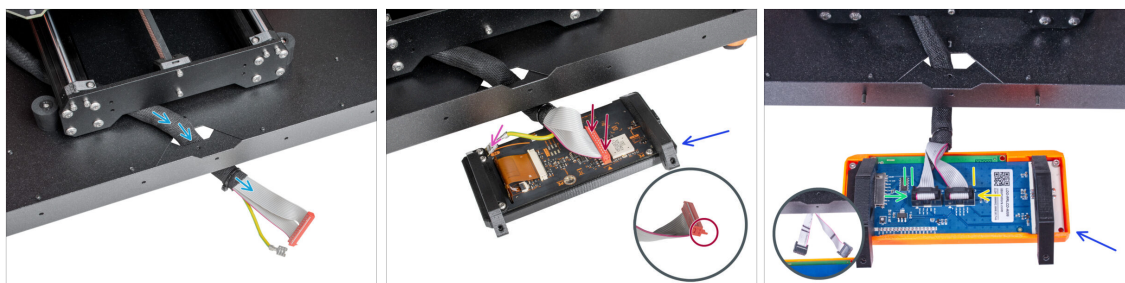

- Vedte svazek kabelů LCD skrze výřez ve spodním panelu.
- Umístěte sestavu LCD vedle Enclosure tak, aby držáky směřovaly od Enclosure, jak je znázorněno na obrázku.
 - **MK4/S:** Připojte kabel xLCD k desce xLCD a ujistěte se, že je bezpečnostní západka na straně slotu označeného oranžovým trojúhelníkem na desce řádně zasunuta.
 - **MK4/S:** Připojte uzemňovací konektor Faston k xLCD
 - **MK3S+:** Připojte kabel označený dvěma proužky do levého slotu (EXP2).
 - **MK3S+:** Připojte kabel označený jedním proužkem do pravého slotu (EXP1).

KROK 40 Instalace LCD



- Posuňte sestavu LCD směrem k Enclosure, jak je vidět na obrázku.
- Fix it to the metal profile using two M3x8 screws. Tighten the screws fully.
- Připevněte svazek kabelů LCD ke spodní části enclosure. Perforaci protáhněte stahovací páskou a stáhněte ji kolem svazku kabelů.

KROK 41 PTFE trubičky: příprava dílů

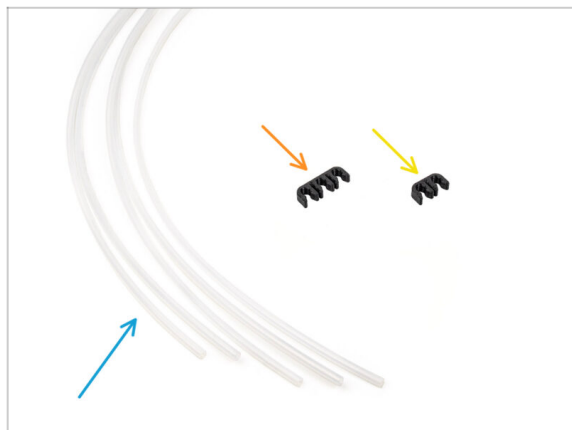

● Pro následující kroky si prosím připravte:

- PTFE trubička 4x2,5x1100 (5x)
- PTFE Clip 3-way (1x)
- PTFE Clip 2-way (1x)

KROK 42 Instalace PTFE trubičky 1



- Guide the PTFE tubes **from the MMU** unit through the opening at the rear of the top lid of the Enclosure.
- **Připojte PTFE** trubičky k příslušným očíslovaným kazetám v zásobníku.
- Vložte dvě 4x2,5x1100 PTFE trubičky do pozic kazet **4 a 5**.

KROK 43 Instalace PTFE trubičky 2

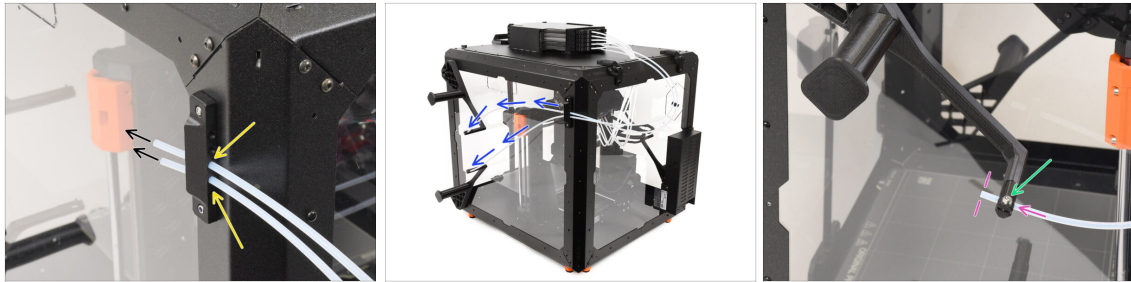

- Vložte dvě PTFE trubičky do **bočního držáku**.
 - Guide the PTFE tubes towards the **spool holders** on the right side of the Enclosure (when looking from the front side)
 - Konce PTFE trubiček prostrčte víkem na každém držáku cívky. Konec by měl být těsně za víkem.
-  The end of the tube should be positioned just behind the cap.
- Pokud je složitá PTFE trubičku zavést, mírně povolte šroub M3x10.

KROK 44 Instalace PTFE trubičky 3

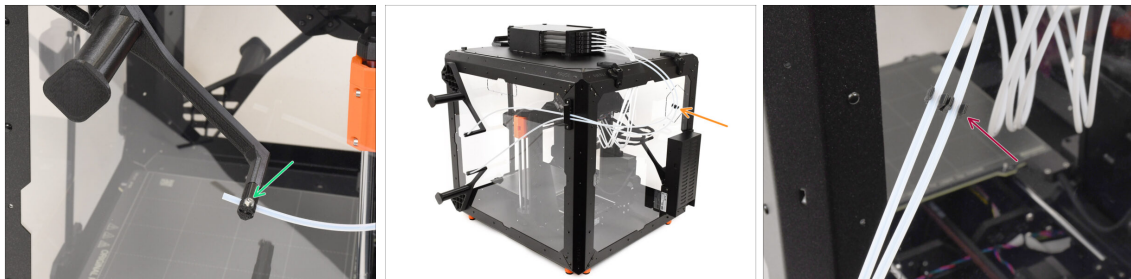

- Lehce utáhněte šroub **M3x10** na víku, abyste zajistili PTFE trubičku na místě, a dávejte pozor, abyste ji neutáhli příliš.
- ⚠ **Šroub utáhněte jen velmi lehce, aby PTFE trubička držela na svém místě. Neutahujte ji ho příliš, protože by to mohlo způsobit dření filamentu a ovlivnit správnou funkci jednotky MMU.**
- Na zadní straně tiskárny, přibližně uprostřed dlouhých PTFE trubiček...
- Spojte trubičky k sobě pomocí odpovídající dvoucestné **spojky**.

KROK 45 Instalace PTFE trubičky 4

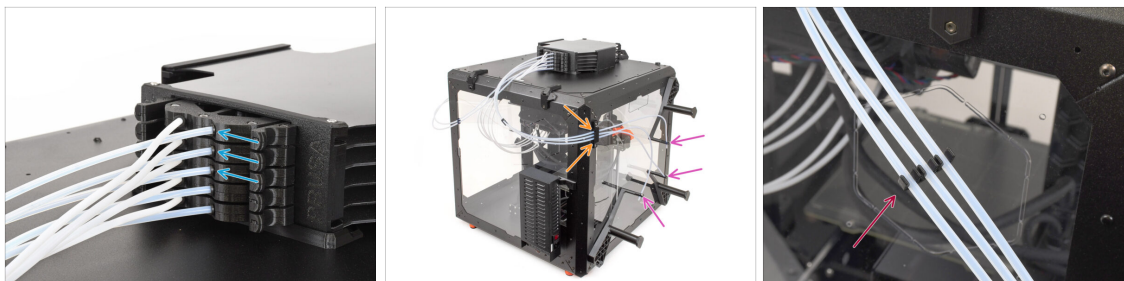

- Vložte tři **PTFE trubičky** do pozic kazet **1, 2, a 3**.
- Guide the tubes through the **side holder** on the opposite side.
- Attach the ends of the tubes to the caps on each **spool holder**. Secure them in place by gently tightening the M3x10 screws.
- Spojte trubičky k sobě pomocí odpovídající třicestné **spojky**.

KROK 46 Zavedení filamentů

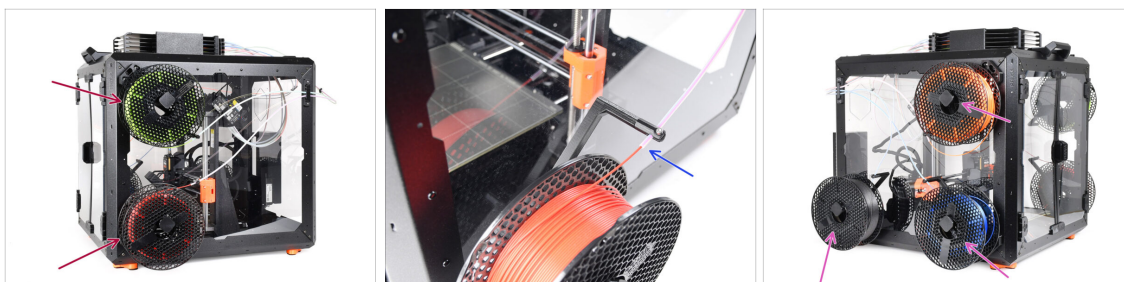

- Pro zavedení filamentu nejprve uchyťte cívku na držák cívky na boku.
- Protlačte filament PTFE trubičkou do zásobníku (buffer) a poté jej pomocí funkce Preload zasuňte do MMU3.
- Opakujte proces pro zavedení zbývajících filamentů.

KROK 47 Hotovo

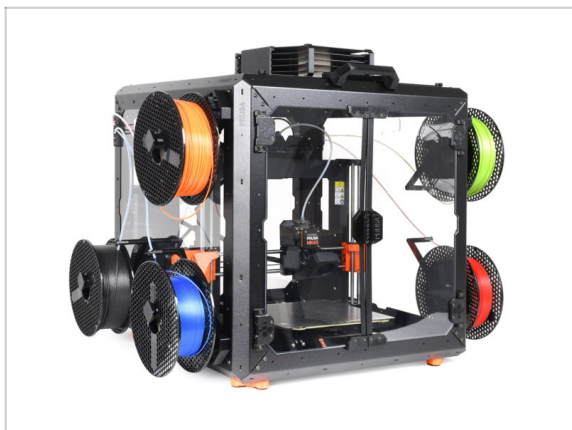

- ◆ Gratulujeme!
- ◆ Teď můžete začít používat MMU3 uvnitř Enclosure.

Výklopné víko s MMU2S



KROK 1 Úvod



- Tato kapitola vás provede instalací jednotky MMU2S do Enclosure.
- Jednotka MMU2S může být namontována pouze poté, co je na místě **Výklopné víko**.

KROK 2 Vyjmutí LCD displeje



- Opatrně odřízněte stahovací pásku zajišťující svazek LCD kabelů.
- Povolte dva šrouby upevňující sestavu LCD displeje.
- Odpojte oba kabely obrazovky LCD z LCD.
- Svazek kabelů od LCD prostrčte skrz otvor ve spodním panelu v enclosure.

KROK 3 Odstranění vodiče filamentu



- Stlačte modrou objímku na šroubení filamentu.
- Vyměňte PTFE trubičku ze šroubení.
- Odřízněte stahovací pásku zajišťující PTFE trubičku na vnitřní straně horního předního profilu.
- Vyšroubujte dva šrouby upevňující vedení filamentu a vyjměte jej z Enclosure.

KROK 4 Vyjmutí tiskárny



- ⓘ Následující instrukce ukazují MK3S+ s černým zdrojem napájení, ale postup je totožný i pro stříbrný zdroj napájení.
- Umístěte tiskárnu pod úhlem (jako na obrázku) do enclosure za protiskluzové tlumiče.
- Odemkněte všechny zámky zdroje, poté uchopte rukojeť a vyjměte sestavu zdroje ze zadního panelu.
- Umístěte zdroj napájení na vyhřívanou podložku, chráněnou látkou, úchytem zdroje směrem nahoru.

KROK 5 Vyjmutí tiskárny

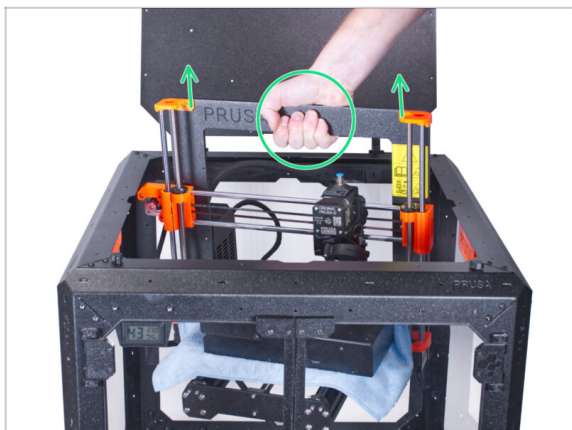

- Otevřete víko.
- Uchopte tiskárnu za rám a opatrně ji vyjměte z krytu.
- ⚠ **Dávejte pozor, abyste nepoškrábali tiskárnu a enclosure.**

KROK 6 Instalace MMU2S



- Nyní přejděte k pokynům pro instalaci jednotky MMU2S do tiskárny.
- Postup se bude mírně lišit v závislosti na tom, zda byla jednotka MMU2S během montáže krytu z tiskárny pouze dočasně vyjmuta, nebo zda dosud nebyla na tiskárnu vůbec nainstalována. **Vyberte si možnost:**
 - **Zcela nová instalace jednotky MMU2S na tiskárnu:** přejděte na návod pro [Upgrade Original Prusa i3 na MMU2S](#).
 - **Přemontování jednotky MMU2S na tiskárně:** přejděte na [Sestavení jednotky MMU2S](#).
- ⓘ Po dokončení instalace jednotky MMU2S do tiskárny se vraťte k této příručce a pokračujte dalším krokem.

KROK 7 Příprava tiskárny (MK3S+ s MMU2S)



- Před umístěním tiskárny do Enclosure připravte tiskárnu v tomto stavu:
 - LCD displej je odpojen a odstraněn z tiskárny
 - Napájecí zdroj (černá i stříbrná verze) je vyjmut z rámu a umístěn na chráněnou vyhřívanou podložku
 - Podpěra rámu tiskárny je namontována na tiskárně.

KROK 8 Instalace tiskárny



- Uchopte tiskárnu za rám a opatrně ji vložte do enclosure pod mírným šikmým úhlem, abyste **zabránili poškrábání tiskárny i krytu Enclosure.**
 - ⚠ **Dávejte pozor, abyste tiskárnu nepoložili na kabely a PTFE trubičku!**
- Umístěte tiskárnu pod úhlem (jako na obrázku) do enclosure za protiskluzové tlumiče.
- ⓘ Pro tiskárnu se jedná pouze o dočasnou pozici. Skutečnou polohu nastavíte později.

KROK 9 Instalace zdroje napájení

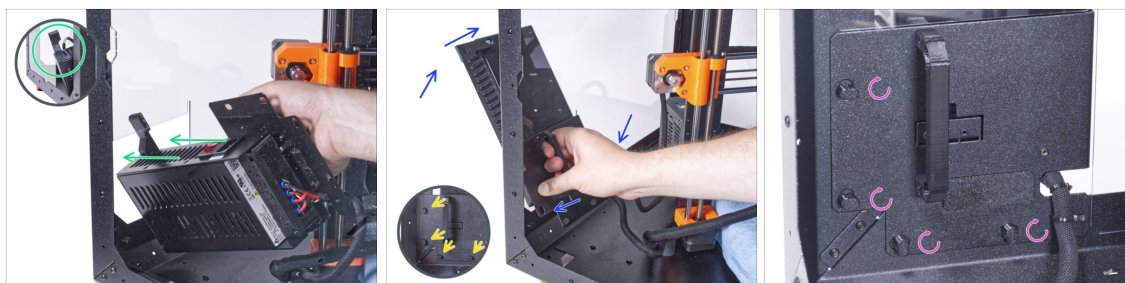

- Uchopte zevnitř enclosure napájecí zdroj za jeho úchyt.
- ⓘ Je pohodlnější používat pro toto pravou ruku.
- Vsuňte napájecí zdroj otvorem ve spodní části zadního panelu. Začněte tím, že protlačíte díl PSU-retainer (díel s magnety).
- Nakloňte zdroj napájení směrem k zadnímu panelu, aby zdroj napájení zůstal vně Enclosure, zatímco držák zdroje napájení je uvnitř.
- Zajistěte, aby dežák zdroje napájení perfektně seděl na všech čtyřech zámcích zdroje.
- Pro zajištění sestavy zdroje napájení otočte všechny zámky zdroje o 90°.

KROK 10 Nastavení tiskárny

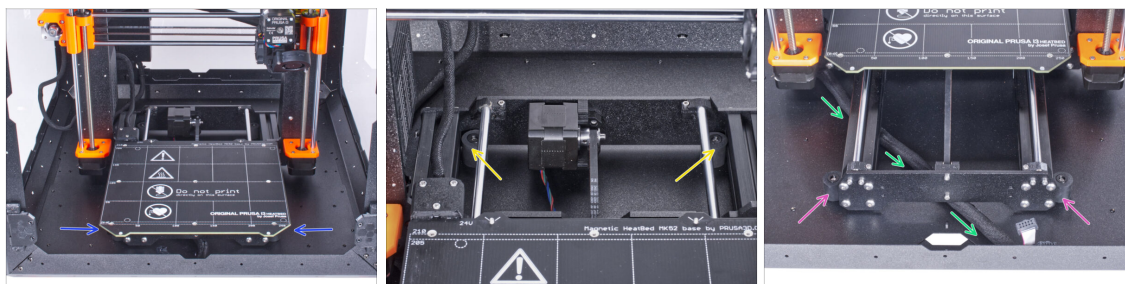

- Změňte polohu tiskárny podle toho, jak to vidíte na obrázku. Umístěte ji do středu enclosure a nastavte správnou polohu:
 - Zkontrolujte, zda jsou oba zadní protiskluzové tlumiče zajištěny proti zadní desce zevnitř.
 - Oba přední protiskluzové tlumiče musí být zvenku připevněny k přední desce.
- Vedte svazek kabelů LCD pod tiskárnou od elektroniky k přední straně enclosure. Prozatím ponechejte kabel povolený.

KROK 11 Montáž obrazovky LCD: příprava dílů

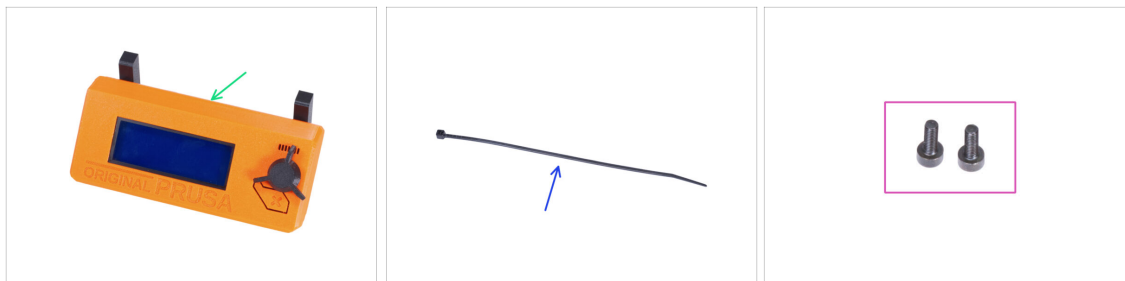

Pro následující kroky si prosím připravte:

- Kompletace LCD (1x)
- Stahovací páska (1x)
- Šroub M3x8 (2x) *dříve vyjmutý*

KROK 12 Osazení LCD

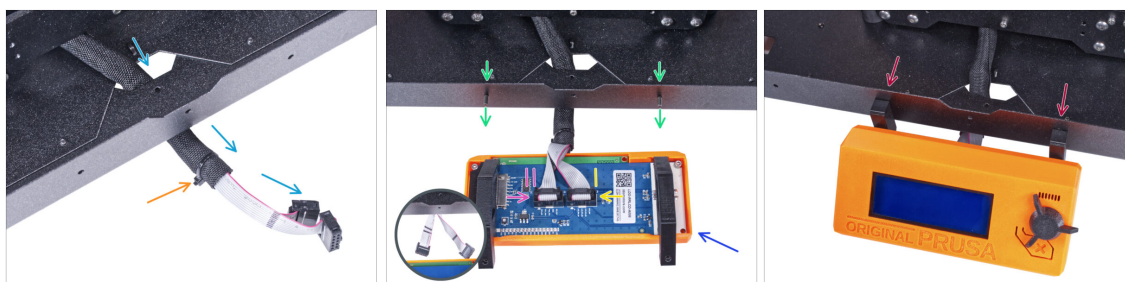

- Vedte LCD kabel skrze výřez ve spodním panelu.
 - Zajistěte textilní rukáv na svazku kabelů pomocí stahovací pásky. **Stahovací pásek příliš neutahujte, aby nedošlo k poškození kabelů!**
 - Do spodního profilu zevnitř vložte dva šrouby M3x8.
 - Umístěte jednotku LCD obrazovky blízko ke kabelům LCD, jako na obrázku. Nezapomeňte na stejnou orientaci obrazovky jako na obrázku. Pro lepší pochopení si všimněte podpěr LCD obrazovky.
- ⚠ **Všimněte si, že jsou oba kabely na jedné straně označeny pruhy. Důležité je správné připojení kabelů!**
- LCD kabel označený **DVĚMA PROUŽKY** zapojte do **levého slotu** (nazvaný EXP2) na ovladači displeje.
 - LCD kabel označený **JEDNÍM PROUŽKEM** zapojte do **pravého slotu** (nazvaný EXP1) na ovladači displeje.
 - Nasadte sestavu LCD obrazovky na dva šrouby M3x8 v rámu a utáhněte je.

KROK 13 Sestavení dílů grommets (průchodek): příprava dílů



- Pro následující kroky si prosím připravte:
- MMU-grommet (průchodka) (2x)
- Šroub M3x8 (2x)
- Matka M3n (2x)

KROK 14 Sestavení dílů MMU-grommets (průchodek)



- ① Na obou okrajích zadní stěny enclosure jsou dvě symetrické průchodky. V případě, že plánujete umístit všechny cívky pouze na jednu stranu zvenku enclosure, můžete použít pouze jednu průchodku.
- Pomocí inbusového klíče vytáhněte vytištěné podpěry z obou průchodek (MMU-grommet).
- Vložte matku M3n do každého dílu MMU-grommet (průchodky).

KROK 15 Montáž dílů MMU-grommets (průchodek)



- i V závislosti na tom, kam cívky umístíte, vyřízněte otvor na levé, pravé nebo na obou stranách.
- ◆ Z vnitřní strany enclosure pomocí nože **OPATRNĚ** uřízněte všechny podpěry levého výřezu průchodky a odstraňte je.
- ◆ Z vnitřní strany enclosure pomocí nože **OPATRNĚ** uřízněte všechny podpěry pravého výřezu průchodky a odstraňte je.

KROK 16 Montáž dílů MMU-grommets (průchodek)

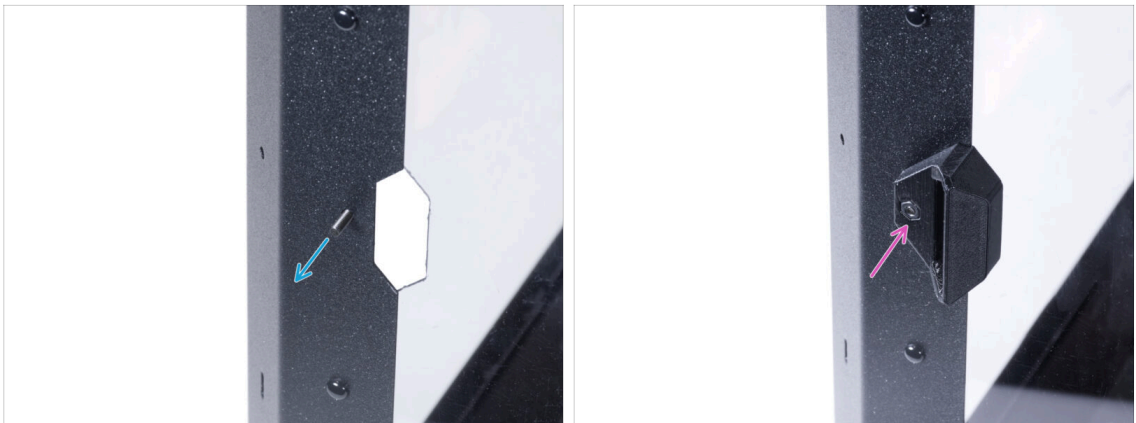

- ◆ Prostrčte zevnitř šroub M3x8 otvorem vedle výřezu pro levou průchodku.
- ◆ Upevněte zvenku díl MMU-grommet (průchodek) pomocí šroubku tak, aby díl seděl ve výřezu. Šroub utáhnete.

KROK 17 Montáž dílů MMU-grommets (průchodek) (volitelné)



- Prostrčte zevnitř šroub M3x8 otvorem vedle výřezu pro pravou průchodku.
- Upevněte zvenku díl MMU-grommet (průchodku) pomocí šroubku tak, aby díl seděl ve výřezu. Šroub utáhněte.

KROK 18 Vedení PTFE trubičky

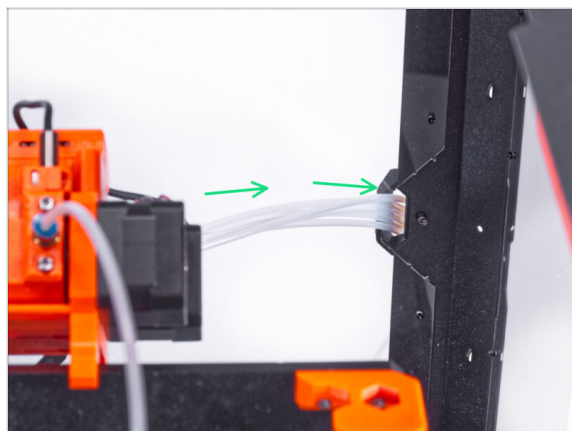

- Spojte všechny PTFE trubičky z MMU2S a protlačte je přes pravý díl MMU-grommet (průchodka) ven z enclosure.
- ⓘ Můžete použít i levý MMU-grommet. Postup je stejný.

KROK 19 Sestavení nožek zásobníku: příprava dílů

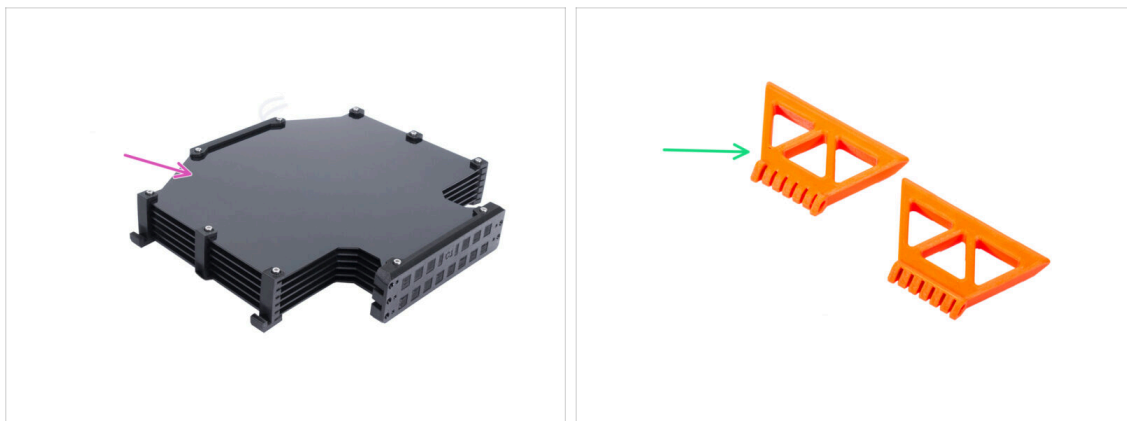

● Pro následující kroky si prosím připravte:

- Sestava zásobníku (1x)
- MMU-buffer-foot (2x)

KROK 20 Sestavení nohou zásobníku

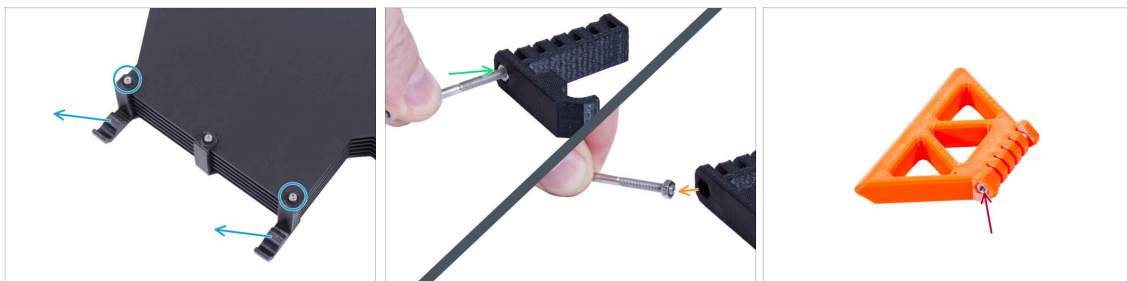

● Povolte dva šroubky zajišťující díl s-buffer-hook-uni a odstraňte tištěný díl ze zásobníku.

● Vložte šroub do matice v s-buffer-hook-uni. Nezašroubujte ho úplně, stačí několik otáček.

● Vytáhněte šroub a matici z tištěného dílu. Sundejte matici ze šroubu.

ⓘ Pokud je obtížné matku vytáhnout tímto způsobem, vezměte si náhradní matku M3n z Enclosure kitu.

● Stejně postupujte při extrakci matice z druhého s-bufferu-hook-uni.

● Do každé MMU-buffer-foot vsaďte matici M3n.

⚠ **Šrouby nevyhazujte, budete je potřebovat později!**

KROK 21 Montáž nohou zásobníku



- 🟠 Umístěte a zorientujte sestavu zásobníku podle obrázku. Jako vodičko použijte teflonové trubičky.
- 🟡 Namontujte díl MMU-buffer-foot na pravý spodní okraj sestavy zásobníku.
- 🟣 Zajistěte díl MMU-buffer-foot pomocí šroubku M3x40.

KROK 22 Montáž nohou zásobníku



- 🟢 Otočte zásobník tak, aby namontovaný díl MMU-buffer-foot byl na levé straně.
- 🟡 Připojte druhý MMU-buffer-foot na druhý spodní roh sestavy zásobníku.
- 🟣 Zajistěte díl MMU-buffer-foot pomocí šroubku M3x40.

KROK 23 Připojení zásobníku

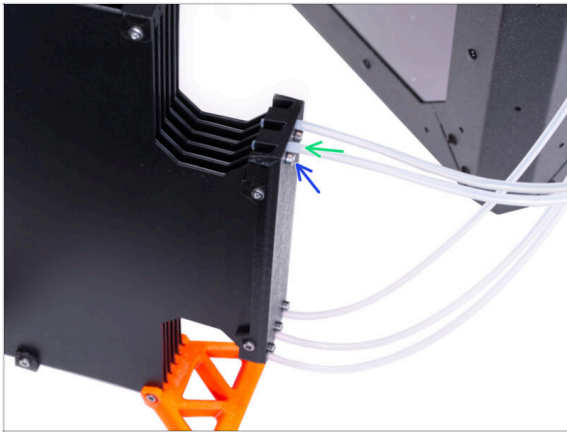

- 🟢 Vložte PTFE trubičku z MMU2S do zásobníku.
- 🟠 Utažením šroubů M3x12 zajistěte teflonovou PTFE trubičku. Šrouby neutahujte příliš silně. Přílišné tření v teflonu by mohlo později způsobit problémy při tisku.
- 🟡 To samé zopakujte pro všechny PTFE trubičky. Pozice filamentů si můžete uspořádat dle vašich preferencí.

KROK 24 To je ono!

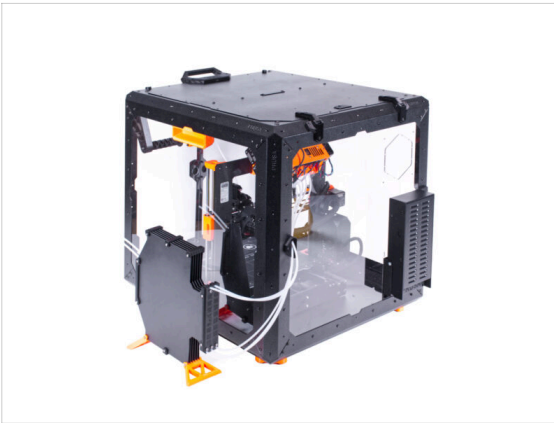

- 🟡 Uspořádejte zásobník a filameny.
 - 📘 Jako příklad můžete použít námi testované uspořádání, které vidíte na obrázku.

Pokročilý filtrační systém (doplňěk)



KROK 1 Úvod



- ◆ Tento návod se zabývá instalací **Pokročilého filtračního systému na Original Prusa Enclosure.**
- ⓘ Další náhradní díly jsou součástí dodávaného spojovacího materiálu.
- ⓘ Upozorňujeme, že filtrace využívá vnitřní cirkulaci vzduchu. Do krytu není třeba vyvrtávat žádné otvory.

KROK 2 Jiný externí zdroj napájení

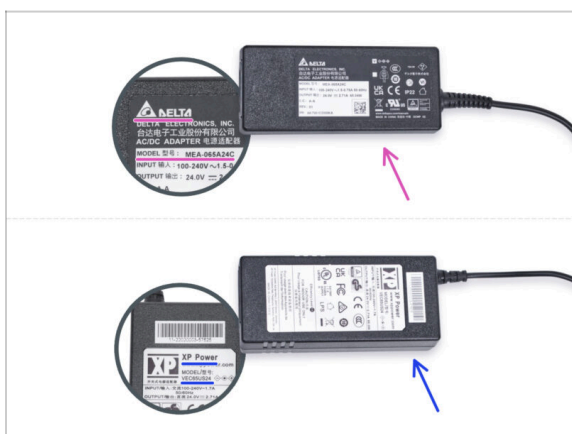

- ⓘ Doplněk Filtrační systém je odeslán se dvěma typy externího zdroje napájení, každý od jiného výrobce. Funkce obou verzí je stejná, avšak proces instalace se mírně liší.
- ◆ Na štítku externího zdroje napájení zkontrolujte, jaký model máte, a postupujte podle příslušných pokynů:
 - ◆ **Externí zdroj napájení model Delta MEA-065A24C:** přejděte na [Úvod - Externí zdroj napájení Delta](#)
 - ◆ **Externí zdroj napájení model XP Power VEC65US24:** přejděte na [Úvod - Externí zdroj napájení XP Power](#)

KROK 3 Úvod - Externí napájecí zdroj Delta (1x)



- ◆ Následující kroky se zaměřují na instalaci **pokročilého filtračního systému s externím zdrojem napájení PSU Delta model MEA-065A24C na Original Prusa Enclosure.**
- ◆ **Než začnete příslušenství sestavovat, VYTISKNĚTE SI VŠECHNY POTŘEBNÉ PLASTOVÉ DÍLY!** Díly External-PSU-bracket-DELTA a Basic-board-cover jsou k dispozici ke stažení na webu [Printables.com](https://www.printables.com)
- ⓘ Poznámka: Držák externího zdroje napájení DELTA je určen k montáži externího zdroje napájení do enclosure. Není však nezbytně nutný.

KROK 4 Nářadí potřebné k této kapitole

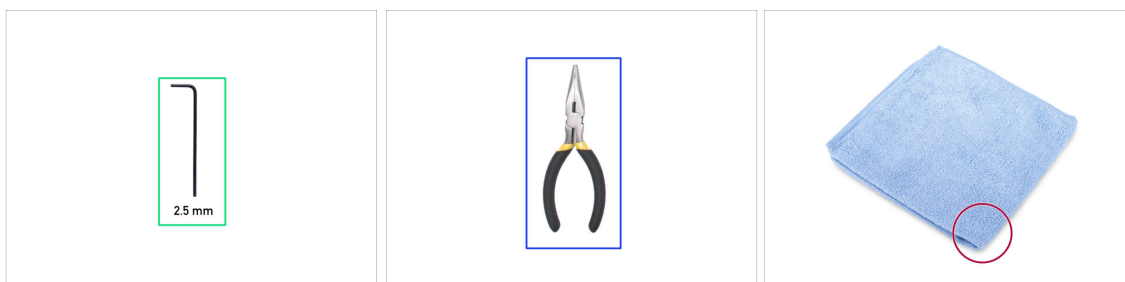

- ⓘ Nářadí není součástí balení tohoto doplňku.
- ◆ **Pro tuto kapitolu si prosím připravte:**
- ◆ 2,5mm inbusový klíč
- ◆ Čelistové kleště (ke zkrácení stahovacích pásků)
- ◆ Kus hadříku nebo látky o velikosti alespoň 15 x 15 cm

KROK 5 Montáž externího zdroje napájení (volitelné): příprava dílů



i Poznámka: Držák externího zdroje napájení DELTA je určen k montáži externího zdroje napájení do enclosure. Není však nezbytně nutný. Pokud nechcete instalovat držák externího zdroje napájení, přejděte na [Příprava tiskárny](#).

■ Pro následující kroky si prosím připravte:

- Externí napájecí zdroj (1x)
- Šroub M3x8 (1x)
- Matka M3nS (1x)
- External-PSU-Bracket-DELTA (Držák externího zdroje napájení) (1x)

KROK 6 Montáž externího zdroje napájení (volitelné)



- Vložte matici M3nS do držáku externí jednotky PSU-DELTA. Pomocí inbusového klíče zatlačte matici až na doraz do tištěného dílu a zarovnejte matici s otvorem v dílu.

KROK 7 Sestavení držáku externího zdroje napájení (volitelné)



- ✦ Vložte externí napájecí zdroj do držáku externího napájecího zdroje DELTA a zasuňte jej až na doraz. Dbejte na jeho správnou orientaci.
- ✦ Vedte externí kabel jednotky napájení jako na obrázku a připevněte ferit kabelu do svorky na tištěném dílu.

KROK 8 Příprava tiskárny

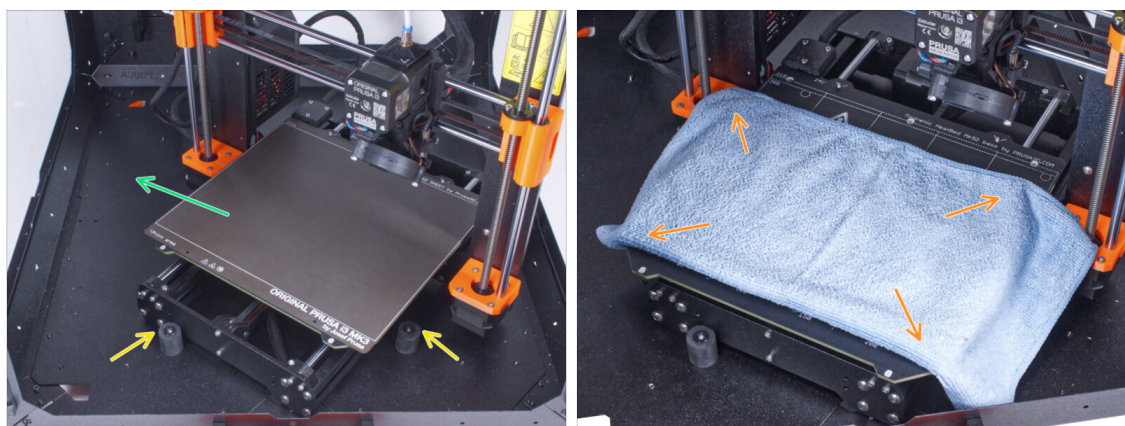

- ⬛ Otevřete dvířka enclosure.
- ✦ Umístěte tiskárnu pod úhlem (jako na obrázku) do enclosure za protiskluzové tlumiče.
- ⓘ Jedná se pouze o dočasnou pozici tiskárny. Správnou polohu nastavíte později.
- ✦ Ocelový tiskový plát sundejte z vyhřívané podložky.
- ✦ Na vyhřívanou podložku rozprostřete kus látky.

KROK 9 Odstranění napájecího zdroje

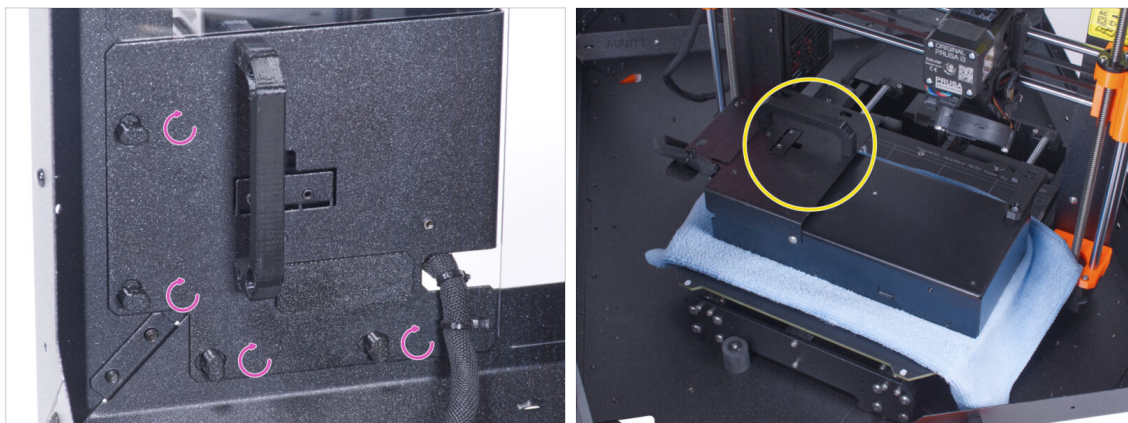

- ◆ "Odemkněte" všechny zámky zdroje napájení (PSU-lock). Uchopte sestavu zdroje za rukojeť a vyjměte ji ze zadního panelu.
- ◆ Umístěte zdroj na vyhřívanou podložku zakrytou látkou. Otočte jej úchytem zdroje napájení směrem nahoru.

KROK 10 Vedení kabelu externího zdroje napájení

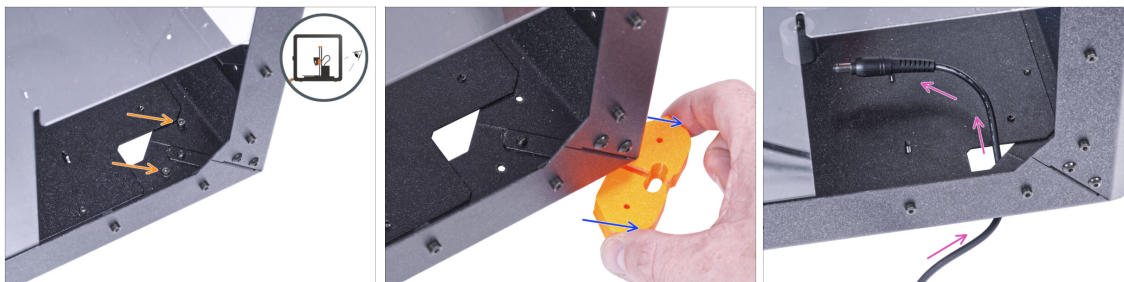

- ⚠ Při manipulaci pod enclosurem **dávejte pozor, abyste si neskřípli prsty.**
- ⓘ Pokud je pro vás manipulace s enclosurem kvůli jeho hmotnosti obtížná, můžete tiskárnu vyndat.
- ⬛ Otočte enclosure zadní stranou směřující k vám.
- ◆ Obdélníkovým otvorem v zadním panelu povolte dva šrouby upevňující patku ke spodnímu panelu.
- ◆ Vyjměte nožičku zpod enclosure. **Díl nevyhazujte**, budete ho potřebovat později.
- ◆ Vedte kabel zdroje napájení skrze otvor ve spodním panelu směrem do enclosure.

KROK 11 Vedení kabelu externího zdroje napájení

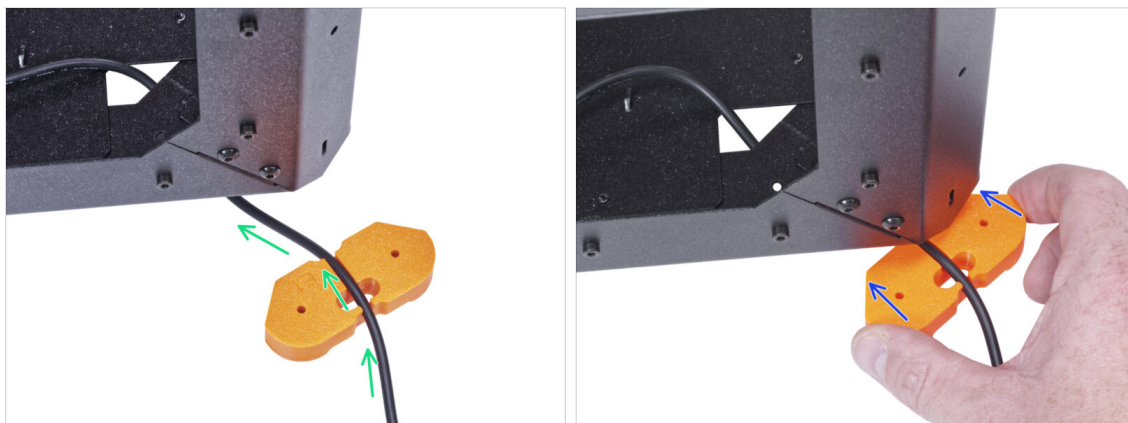

⚠ Při manipulaci pod enclosurem **dávejte pozor, abyste si neskřípli prsty.**

- Vedte kabel externího zdroje napájení skrz kanálek v držáku nohou. **Dbejte na orientaci držáku nohou.**
- ➦ Zasuňte díl feet bracket s kabelem pod roh enclosure.

KROK 12 Vedení kabelu externího zdroje napájení (volitelné)

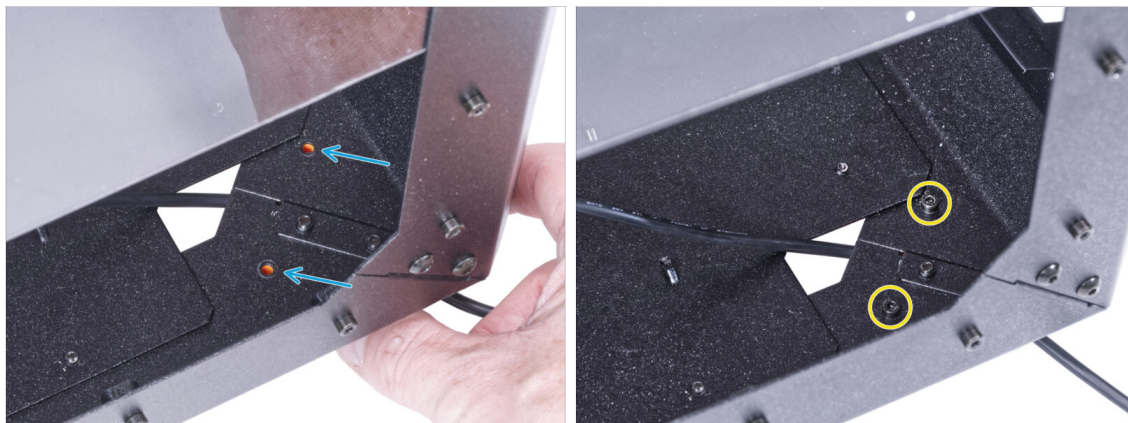

⚠ Při manipulaci pod enclosurem **dávejte pozor, abyste si neskřípli prsty.**

- ⬢ Následující instrukce popisují montáž externího zdroje napájení k enclosure. Pokud nechcete montovat externí zdroj k enclosure, přejděte k **Instalaci zdroje napájení.**
- ➦ Zarovnejte otvory v dílu feet bracket s otvory ve spodním profilu.
- Zajistěte držák nohou pomocí dvou šroubků M3x12.

KROK 13 Montáž externího zdroje napájení (volitelné)



- Následující instrukce popisují montáž externího zdroje napájení k enclosure, což je volitelný prvek. Pokud nechcete montovat externí zdroj k enclosure, přejděte k [Instalaci zdroje napájení](#).
- Do otvoru ve spodním profilu zevnitř, vedle loga PRUSA, vložte šroub M3x8.
- Připojte externí napájecí zdroj k profilu. Zarovnejte ji proti šroubu.
- Utáhněte šroub M3x8 na vnitřní straně pro upevnění externího zdroje napájení.

KROK 14 Instalace zdroje napájení



- Zkontrolujte, zda jsou zámky zdroje napájení (PSU-locks) stále ve stejné poloze:
 - **Na spodním rámu** otočte zámky zdroje napájení (PSU-locks) do vodorovné polohy.
 - **Na podpěře** otočte zámky zdroje napájení do svislé polohy.
- Protlačte zdroj napájení skrze otvor v zadním panelu.
- Připojte držák napájecího zdroje (PSU-holder) na všechny zámky zdroje (PSU-locks).
- Pro zamknutí sestavy zdroje napájení otočte všechny zámky zdroje o 90°.

KROK 15 Vedení kabelu externího zdroje napájení

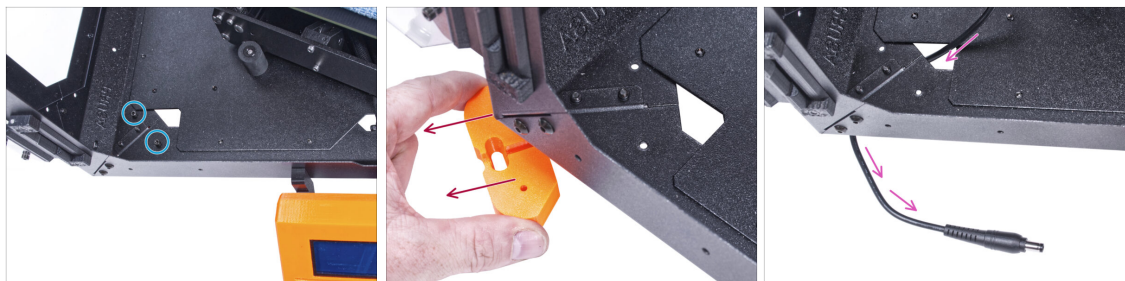

⚠ Při manipulaci pod enclosurem **dávejte pozor, abyste si neskrřípli prsty.**

- 🔵 Odstraňte dva šrouby upevňující levou přední nohu.
- 🔴 Vyměňte nožičku z enclosure. **Díl nevyhazujte**, budete ho potřebovat později.
- 🟡 Vedte kabel externího zdroje napájení skrze otvor ve spodním panelu směrem ven z enclosure.

KROK 16 Vedení kabelu externího zdroje napájení

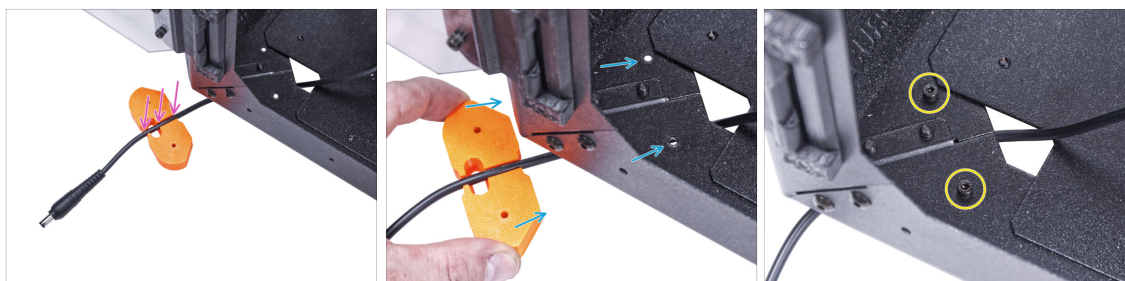

⚠ Při manipulaci pod enclosurem **dávejte pozor, abyste si neskrřípli prsty.**

- 🟡 Vedte kabel externího zdroje napájení skrz kanálek v držáku nohou.
- 🔵 Zasuňte díl feet bracket s kabelem pod roh enclosure a zarovnejte otvory v tomto dílu s otvory ve spodním profilu.
- 🟡 Zajistěte držák nohou pomocí dvou šroubků M3x12.
- ⬛ Prozatím ponechejte kabel externího zdroje napájení volně. Připojíte ho později.

KROK 17 Sestavení filtrace: příprava dílů

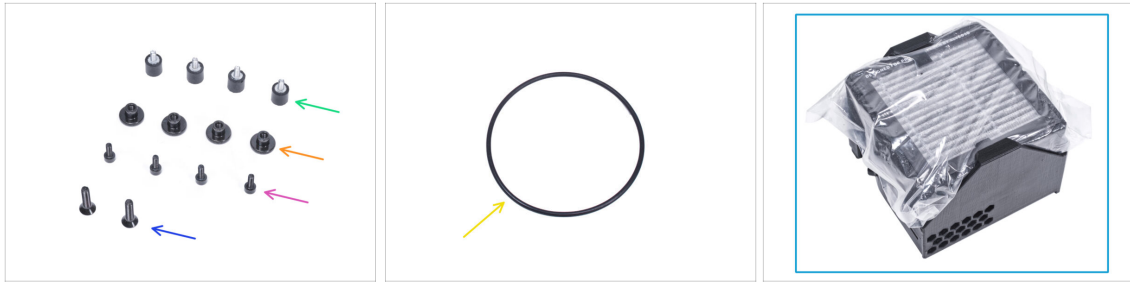

● Pro následující kroky si prosím připravte:

- Tlumič (4x)
- Palcová matka (4x)
- Šroub M3x8 (4x)
- Zápustný šroub M4x16b (2x)
- O-kroužek ventilátoru (1x)
- Balíček filtru (1x)

KROK 18 Sestavení filtrace: příprava dílů



- Vysuňte filtr z balení a **rozdělte balení na tyto jednotlivé části:**
- Vysokotlaký ventilátor (1x)
- HEPA filtr (1x)
- Filter-Bracket (držák filtru) (1x)

KROK 19 Sestavení filtrace

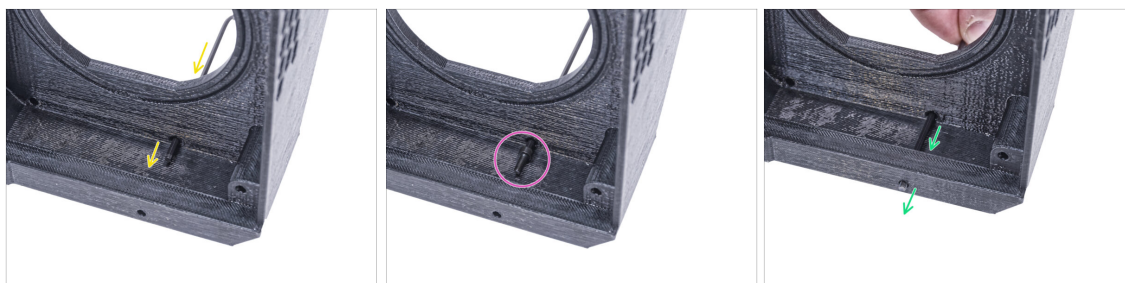

- Umístěte díl Filter-Bracket (držák filtru) tak, jak to vidíte na obrázku a inbusový klíč podle obrázku prostrčte skrze otvor.
- Na konec inbusového klíče nasadte šroub M3x8.
- Pomocí inbusového klíče protlačte šroub až na doraz předním otvorem držáku. Šroub musí částečně vyčnívat.

KROK 20 Sestavení filtru



- Utáhněte tlumič šroubku.
- Proces zopakujte a namontujte druhý tlumič.

KROK 21 Sestavení filtrace

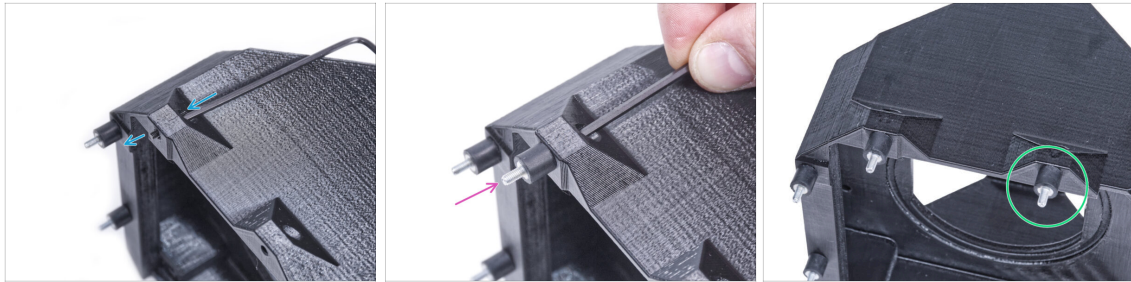

- Pomocí inbusového klíče protlačte šroub M3x8 skrze výčnělek na druhé straně dílu Filter-bracket (držáku filtru).
- Utáhněte tlumič šroubku.
- Proces zopakujte a namontujte druhý tlumič.

KROK 22 Nasazení ventilátoru



- Vložte o-kroužek ventilátoru do dílu Filter-Bracket (držák filtru).
- Vložte vysokotlaký ventilátor do držáku filtru tak, aby blower ventilátoru směřoval k šestihranným otvorům v tištěném dílu.
- Oba díly spojte pomocí dvou M4x16b zápusných šroubů.

KROK 23 Vložení HEPA filtru



🟢 Otevřete filtrační sáček a vyjměte HEPA filtr.

⚠️ **Zacházejte s filtrem opatrně.** Pokud se povrch HEPA filtru (bílý skládaný povrch) poškodí, filtr ztratí svou účinnost. Při vyjímání použitého filtru si chraňte ruce a vložte jej do plastového sáčku. Nasycený filtr není recyklovatelný.

KROK 24 Vložení HEPA filtru



🟢 Umístěte filtrační jednotku dle obrázku. Ujistěte se, že oba držáky směřjí směrem k vám a kabel míří směrem doleva.

⚠️ **Ujistěte se, že je HEPA filtr vyjmut ze sáčku.**

🟢 Zleva zasuňte HEPA filtr až na doraz do držáku filtru (Filter-Bracket). Dbejte na jeho orientaci.

KROK 25 Instalace filtrace

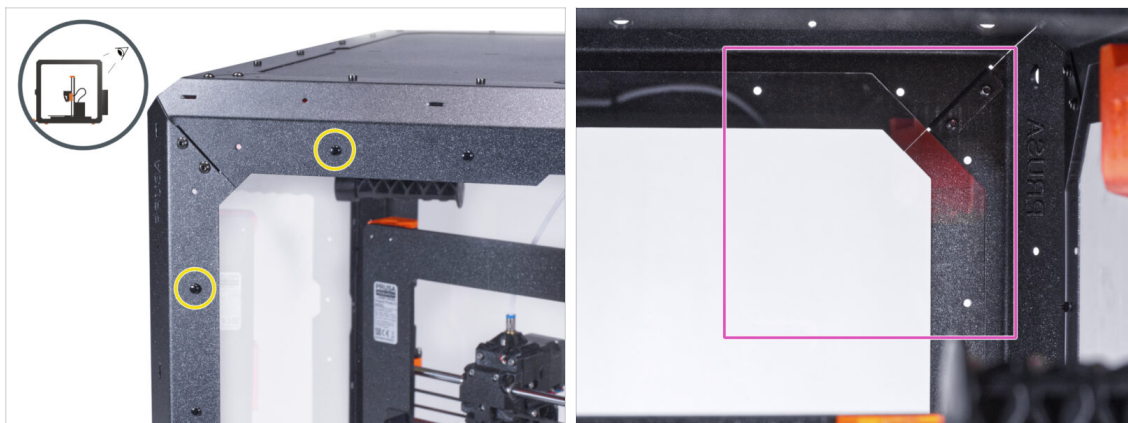

- Na zadní straně enclosure vytáhněte dva nylonové nýty v levém horním rohu.
- ⓘ Palcem nebo špičkou čelistových kleští zatlačte zevnitř na nylonové nýty. **Při použití kleští dávejte pozor, abyste nepoškodili zadní panel a profil.**
- Zevnitř se zaměřte na zadní pravý horní roh. Oblast, kam budeme připevňovat filtraci.

KROK 26 Instalace filtrace



- Zevnitř připevněte filtraci v oblasti pravého horního rohu tak, aby tlumiče vyčnívaly otvory v zadních profilech.
- Zajistěte šrouby pravého a spodního tlumiče utažením dvou palcových matic.

KROK 27 Instalace filtrace



- ◆ Zajistěte dva zbývající šrouby tlumiče na sestavě filtru pomocí dvou palcových matic.
- ◆ Pro jistotu rukou pevně utáhněte všechny palcové matice.

KROK 28 Vedení kabelu filtrace: příprava dílů

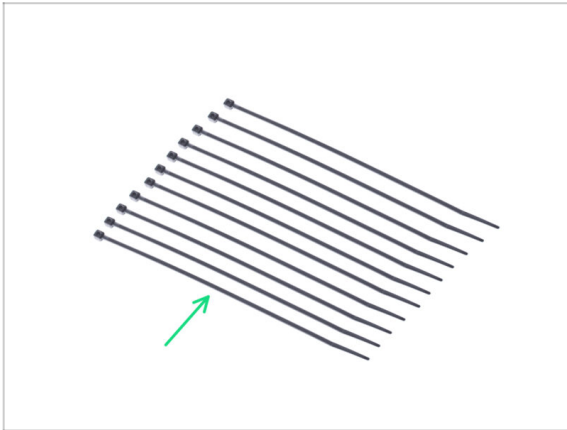

- ◆ Pro následující kroky si prosím připravte:
- ◆ Stahovací páska (11x)

KROK 29 Vedení kabelu filtrace



- Uvolněte kabel filtru a nechte jej volný.
 - Protáhněte stahovací pásku skrze všechny tři perforace na horním zadním profilu. Všimněte si orientace stahovacích pásek a filtru.
 - Kabel filtrace vedte přes stahovací pásky podél horního profilu.
 - Zajistěte kabel stáhnutím všech stahovacích pásek.
- ⚠ Pásky neutahujte příliš, abyste nepoškodili kabel!**

KROK 30 Vedení kabelu filtrace



- Protáhněte čtyři stahovací pásky perforacemi na levém zadním podpěrném profilu.
 - Kabel filtrace vedte přes stahovací pásky.
 - Všechny stahovací pásky utáhněte, abyste zajistili pozici kabelu.
- ⚠ Pásky neutahujte příliš, abyste nepoškodili kabel!**

KROK 31 Vedení kabelu filtrace



- Protáhněte tři stahovací pásky perforacemi v levém spodním profilu.
- Vytvořte z kabelu zdroje napájení smyčku tak, jak to vidíte na obrázku.
- Spojte kabelový svazek filtru a zdroje a vedte je dohromady. Oba kabely připevněte první stahovací páskou na spodním profilu.
- Vedte kabel podél spodního profilu přes stahovací pásky a utáhněte zbývající dvě stahovací pásky.

KROK 32 Vedení kabelu filtrace



- Vedte kabel filtru skrze otvor ve spodním panelu směrem ven z enclosure.
- S kabelem externího zdroje napájení udělejte malou smyčku.
- Zajistěte kabel zdroje napájení pomocí stahovací pásky k perforaci na spodním profilu.
- Změňte polohu tiskárny podle toho, jako to vidíte na obrázku. Umístěte ji do středu enclosure a nastavte správnou polohu:

KROK 33 Instalace desky Basic: příprava dílů



● Pro následující kroky si prosím připravte:

- Kryt Basic desky (1x)
- Deska Basic (1x)
- Šroub M3x12 (2x)
- Vroubkovaná pojistná podložka M3w (2x)
- Matka M3nS (2x)

KROK 34 Instalace desky basic



- Nasadte na šroub M3x12 matku M3nS. Našroubujte ji na konec šroubu o několik otáček.
- Vsuňte šroubek s matkou do otvoru stejného tvaru uvnitř krytu desky Basic (Basic-Board-Cover).
- Vjměte šroubek z matky.

KROK 35 Instalace desky basic



- Stejným způsobem postupujte u obou slotů krytu desky Basic.

KROK 36 Připojení kabelu filtrace

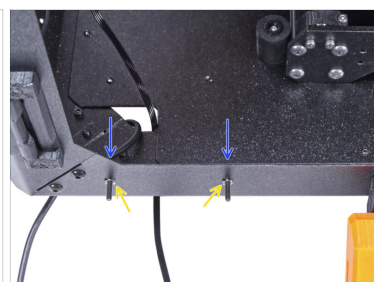
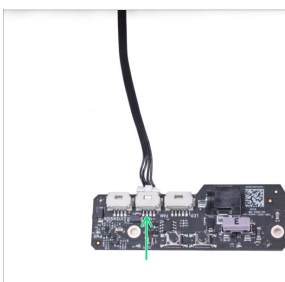
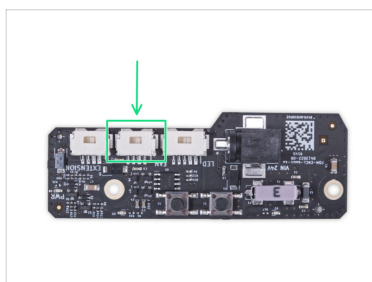

- Připojte kabel filtrace ke konektoru na desce basic.
- Do předního profilu zevnitř enclosure vložte dva šrouby M3x12.
- Připojte dvě pojistné podložky M4w ke šroubkům.

KROK 37 Montáž desky basic

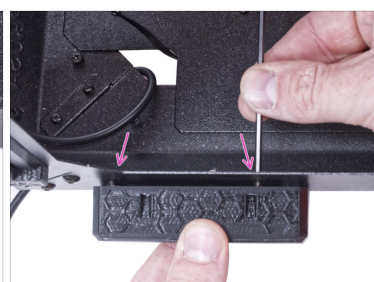
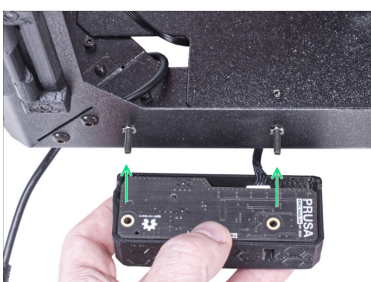

- Vložte základní desku do krytu (Basic board cover) a zarovnejte otvory obou dílů.
- Vezměte sestavu základní desky a zarovnejte její otvory se šroubky v profilu.
- Přípevněte sestavu desky basic ke šroubům a šrouby dotáhněte zevnitř.

KROK 38 Připojení externího zdroje napájení

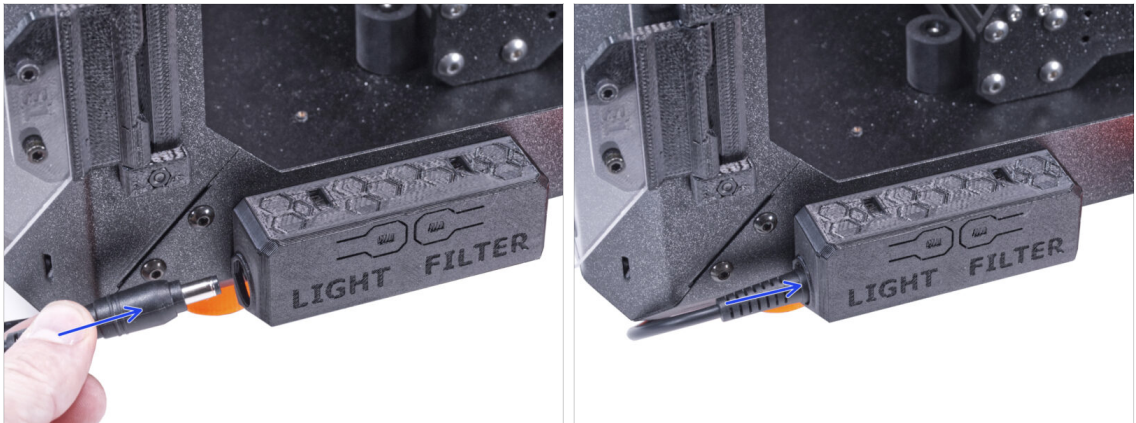

- Připojte kabel externího zdroje napájení k základní desce z levé strany.

KROK 39 Připojení napájecího kabelu: příprava dílů



- Pro následující kroky si prosím připravte:
- Napájecí kabel Y-rozdvojka (1x)

KROK 40 Připojení napájecího kabelu

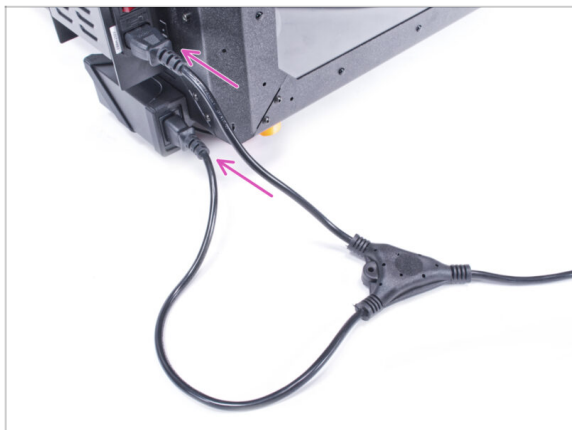

- Připojte zástrčky kabelu k externímu napájecímu zdroji a napájecímu zdroji tiskárny.
- ⓘ Na pořadí připojení nezáleží.

KROK 41 Skvělá práce!

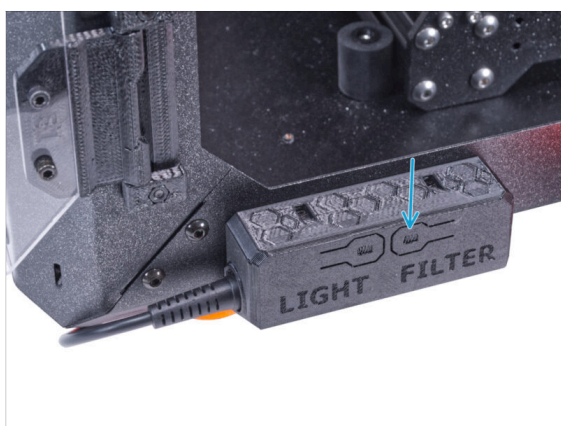

- Zkontrolujte, zda funguje správně. Stiskněte tlačítko FILTER na panelu základní desky a zkontrolujte, zda se otáčí ventilátor filtru. Dvířka skříně nechte otevřená, ventilátor je snadno slyšet.
- **Skvělá práce!** Úspěšně jste nainstalovali Pokročilý filtrační systém.
- ⓘ Následující kroky se zaměřují na instalaci Pokročilého filtračního systému s externím zdrojem napájení XP Power model VEC65US24.

KROK 42 Úvod - Externí napájecí zdroj XP Power



- Následující kroky se zaměřují na instalaci **Pokročilého filtračního systému s externím zdrojem napájení XP Power model VEC65US24.**
- **Než začnete příslušenství sestavovat, VYTISKNĚTE SI VŠECHNY POTŘEBNÉ PLASTOVÉ DÍLY!** Díly *External-PSU-bracket-XP* a *Basic-board-cover* jsou k dispozici ke stažení na webu [Printables.com](https://www.printables.com)
- ⓘ **Poznámka:** *Držák externího zdroje napájení XP* je určen k montáži externího zdroje napájení do enclosure. Není však nezbytně nutný.

KROK 43 Nářadí potřebné k této kapitole

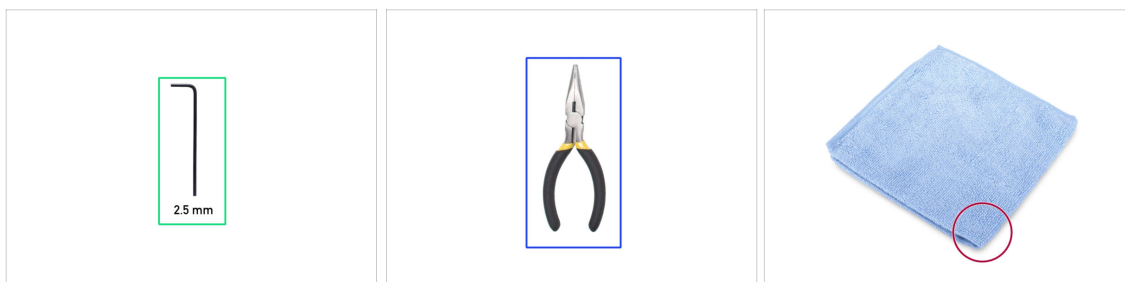

- ⓘ Nářadí není součástí balení tohoto doplňku.
- **Pro tuto kapitolu si prosím připravte:**
- 2,5mm inbusový klíč
- Čelistové kleště (ke zkrácení stahovacích pásků)
- Kus hadříku nebo látky o velikosti alespoň 15 x 15 cm

KROK 44 Návrh

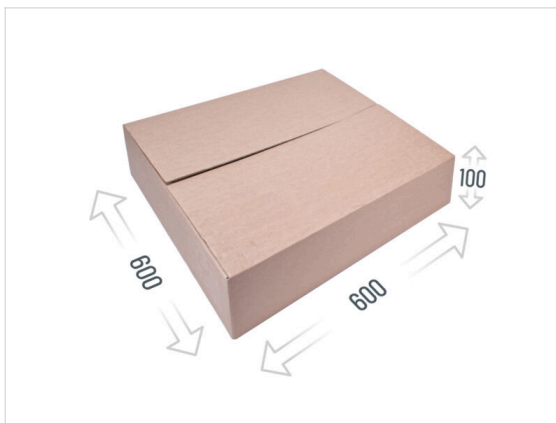
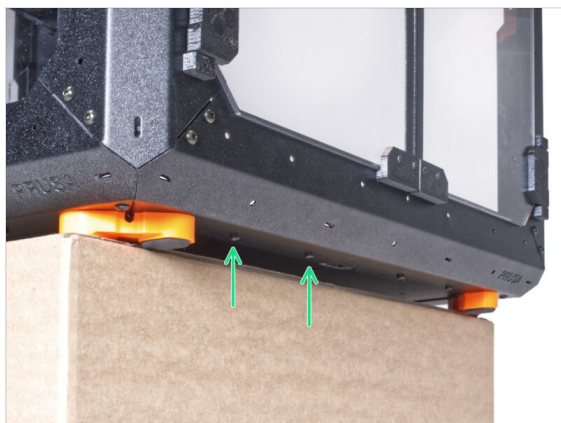

- ◆ V následujících krocích budete potřebovat přístup k spodní části enclosure. Toho dosáhnete, když bude jeden ze spodních okrajů rámu mimo pracovní plochu. Doporučujeme použít kartonovou krabici a enclosure na ni položit.
- ◆ Velikost boxu musí být nejméně 600 x 600 x 100 mm.
- i Tip: můžete použít původní krabici z balení Enclosure.
- ⚠ Zatím nepokládejte enclosure na krabici. Vyčkejte na instrukce.

KROK 45 Montáž externího zdroje napájení (volitelné): příprava dílů



- i Poznámka: Držák externího zdroje napájení XP je určen k montáži externího zdroje napájení do enclosure. Není však nezbytně nutný. Pokud nechcete instalovat držák externího zdroje napájení, přejděte na [Vyjmutí LCD](#).
- ◆ **Pro následující kroky si prosím připravte:**
- ◆ Externí napájecí zdroj XP Power (1x)
- ◆ Šroub M3x8 (1x)
- ◆ Matka M3nS (1x)
- ◆ External PSU bracket-XP (Držák externího zdroje napájení) (1x)

KROK 46 Montáž externího zdroje napájení (volitelné)



- Vložte matici M3nS do držáku externího zdroje napájení XP. Pomocí inbusového klíče zatlačte matici až na doraz do tištěného dílu a zarovnejte matici s otvorem v dílu.

KROK 47 Sestavení držáku externího zdroje napájení (volitelné)



- Vložte externí napájecí zdroj do držáku externího napájecího zdroje XP a zasuňte jej až na doraz. Dbejte na jeho správnou orientaci.
- Vedte kabel externího zdroje napájení skrz kanálek v držáku.

KROK 48 Vyjmutí LCD displeje



- Opatrně odřízněte stahovací pásku zajišťující svazek LCD kabelů.
- Povolte dva šrouby upevňující sestavu LCD displeje.
- Odpojte oba kabely obrazovky LCD z LCD.
- Svazek kabelů od LCD prostrčte skrz otvor ve spodním panelu v enclosure.

KROK 49 Vyjmutí tiskárny

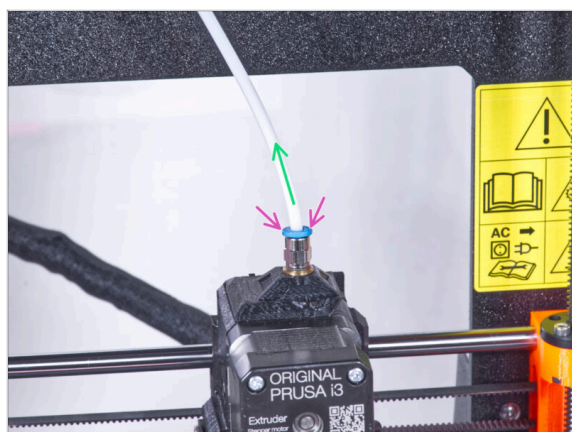

- ⓘ Od září 2024 můžete obdržet nové černé šroubení M5-4. Sestava a funkčnost zůstávají shodné s modrým.
- Stlačte modrou objímku na šroubení QSM-M5.
- Vyjměte PTFE trubičku ze šroubení.

KROK 50 Vyjmutí tiskárny



- Otevřete dvířka enclosure.
- Umístěte tiskárnu pod úhlem (jako na obrázku) do enclosure za protiskluzové tlumiče.
- "Odemkněte" všechny zámky zdroje napájení (PSU-lock). Uchopte sestavu zdroje za rukojeť a vyjměte ji ze zadního panelu.
- Umístěte zdroj na vyhřívanou podložku zakrytou látkou. Otočte jej úchytem zdroje napájení směrem nahoru.

KROK 51 Vyjmutí tiskárny

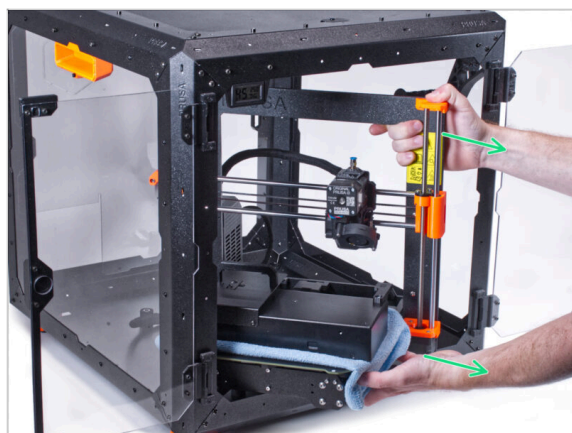

- Opatrně vyjměte tiskárnu z enclosure.
- ⚠ **Dávejte pozor, abyste nepoškrábali tiskárnu a enclosure.**
- Tiskárnu odložte stranou. Budete ji potřebovat později.

KROK 52 Uvolnění spodního panelu

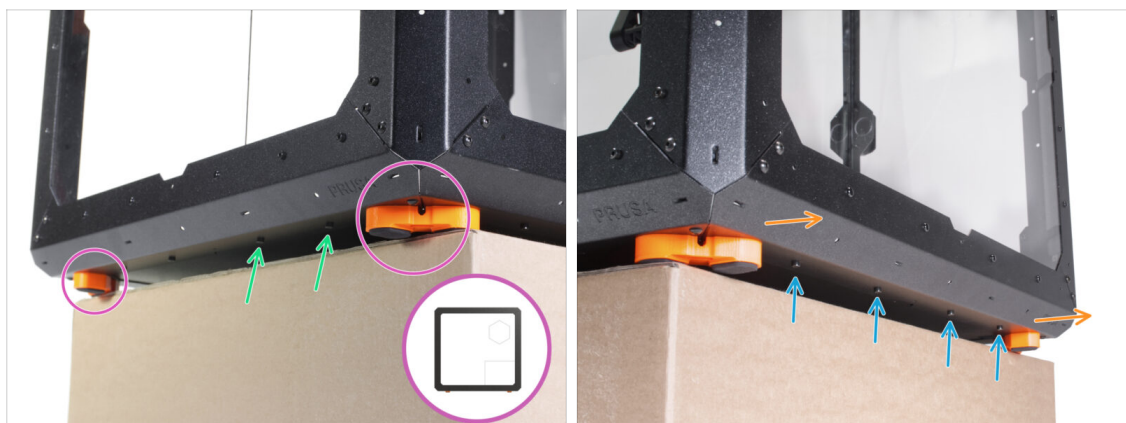

- Umístěte enclosure na kartonovou krabici tak, aby zadní strana enclosure (strana s otvorem na zdroj v zadním panelu) přes krabici přečnívala.
- Je nutné, aby obě nohy na levé straně stály na jedné antivibrační podložce. Viz detail. **Nepokládejte skříň enclosure přímo na rám.**
- ⚠ **UPOZORNĚNÍ: Budte velmi opatrní a ujistěte se, že je enclosure postaven stabilně a nekýve se. V opačném případě může spadnout, zranit vás a poškodit se.**
- Zespodu povolte a vyjměte dva šrouby nejbližší pravému rohu.
- Stejným způsobem posuňte enclosure tak, aby pravá strana přesahovala přes okraj krabice.
- Ze spodního profilu povolte a vyndejte čtyři šrouby.
- Umístěte enclosure tak, aby byly všechny nožičky na povrchu.

KROK 53 Montáž externího zdroje napájení



- Do otvoru ve spodním profilu zevnitř, vedle loga PRUSA, vložte šroub M3x8.
- Zarovnejte otvor pro šroub v External-PSU-bracket-XP s vyčnívajícím šroubem a připevněte jej k profilu.
- Utáhněte šroub M3x8 na vnitřní straně pro upevnění externího zdroje napájení.

KROK 54 Vedení kabelu externího zdroje napájení

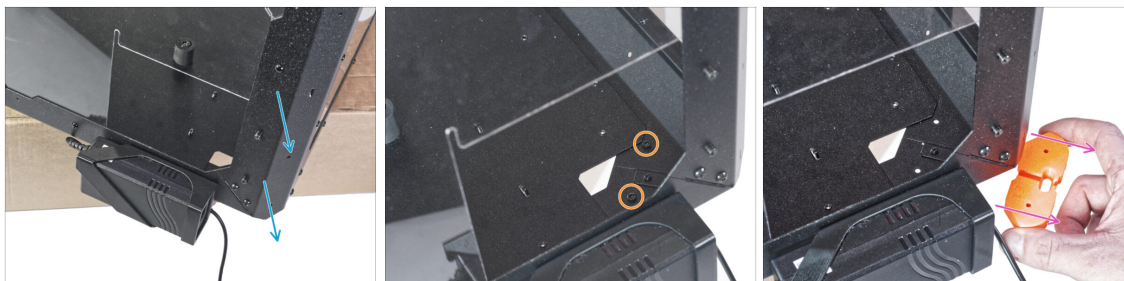

- ◆ Přesuňte zadní roh se zdrojem napájení přes okraj krabice.
- ◆ Obdélníkovým otvorem v zadním panelu povolte dva šrouby upevňující patku ke spodnímu panelu.
- ◆ Vyjměte nožičku zpod enclosure. **Díl nevyhazujte**, budete ho potřebovat později.

KROK 55 Vedení kabelu externího zdroje napájení

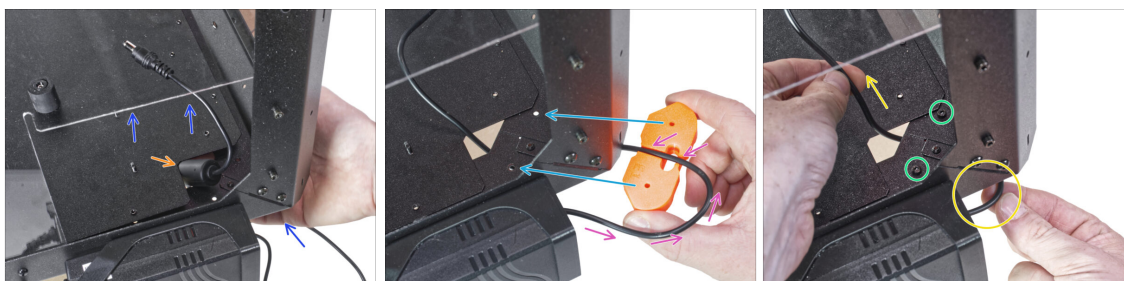

- ◆ Lehce nadzvedněte spodní panel ze spodní strany.
- ◆ Ze spodní strany prostrčte kabel PSU s feritovou kuličkou (válcovou částí) otvorem ve spodním panelu do skříně (enclosure).
- ◆ Vedte kabel zdroje napájení kanálkem v držáku nožiček. Podívejte se na správnou orientaci dílu.
- ◆ Zachovejte orientaci držáku nožiček a připevněte jej na jeho místo na spodu enclosure. Zarovnejte otvory v dílu s otvorem ve spodním rámu enclosure.
 - ◆ Zkontrolujte, zda kabel nevypadl z drážky.
- ◆ Zajistěte držák nohou pomocí dvou šroubků M3x12.
- ◆ Jemným tahem kabelu tam a zpět zkontrolujte, zda nedošlo k jeho přiskřípnutí. Ponechte si zbylý kabel, jak je znázorněno na obrázku.

KROK 56 Utažení spodního panelu

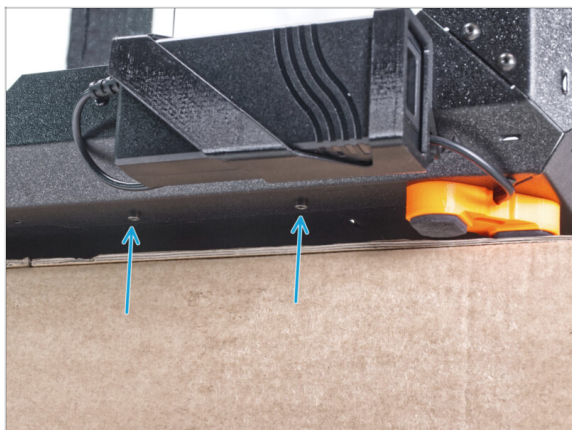

- Zadní stranu enclosure nechte přesahovat přes krabici nebo stůl. Je nutné, aby obě nohy na zadní straně stály na jedné antivibrační podložce. **Nepokládejte skříň (enclosure) přímo na rám.**

⚠ UPOZORNĚNÍ: Budte velmi opatrní a ujistěte se, že je enclosure postaven stabilně a nekýve se. V opačném případě může spadnout, zranit vás a poškodit se.

- Zajistěte zespodu spodní panel pomocí dvou šroubů M3x4.
- Umístěte enclosure tak, aby byly všechny nožičky na povrchu.

KROK 57 Uvolnění spodního panelu



- Umístěte enclosure na kartonovou krabici tak, aby přední strana enclosure přes krabici přečnívala.
- Je nutné, aby obě nohy na přední straně stály na jedné antivibrační podložce. **Nepokládejte skříň (enclosure) přímo na rám.**
- Zespodu tiskárny uvolněte první dva šrouby zleva.
- Přesuňte levý přední roh přes okraj krabice nebo stolu.

KROK 58 Vedení kabelu externího zdroje napájení

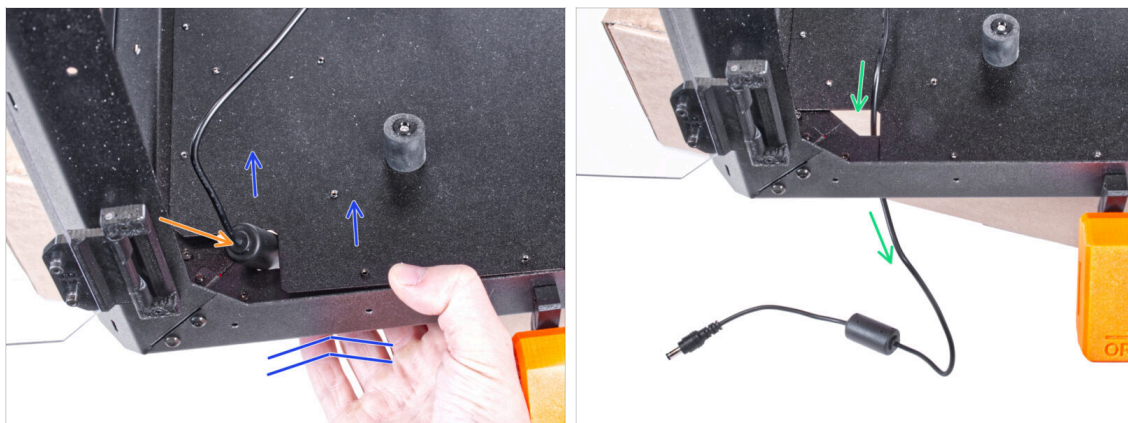

- ◆ Lehce nadzvedněte spodní panel ze spodní strany.
- ⚠ **Dávejte pozor, abyste si neskřípli prsty!**
- ◆ Otvorem prostrčte feritovou kuličku (válcovitou část) na kabelu externího zdroje napájení.
- ◆ Vedte externí kabel srkze otvor. Prozatím ho ponechejte volně.

KROK 59 Vedení kabelu externího zdroje napájení



- ◆ Odstraňte dva šrouby upevňující držák nohou.
- ◆ Ze spodu enclosure vyjměte držák nožiček.
- ◆ V držáku nohou je kanál pro kabel. Tímto kanálem vedte kabel externího zdroje napájení. Dbejte na správnou orientaci dílu.

KROK 60 Vedení kabelu externího zdroje napájení

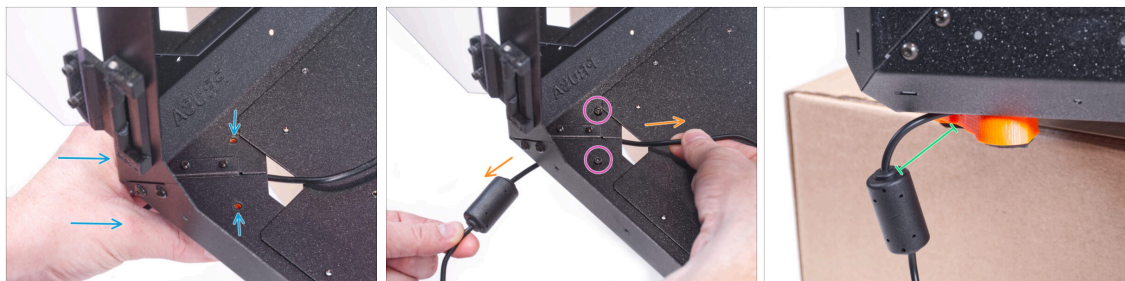

- Zachovejte orientaci držáku nožiček a připevněte jej na jeho místo na spodu enclosure. Zarovnejte otvory v dílu s otvorem ve spodním rámu enclosure.
- Zkontrolujte, zda kabel nevypadl z drážky.
- Zajistěte držák nohou pomocí dvou šroubků M3x12.
- Jemným tahem kabelu tam a zpět zkontrolujte, zda nedošlo k jeho přiskřípnutí.
- Kabel nechte natažený, jak je znázorněno na obrázku. Mezera mezi feritovou kuličkou a držákem nožiček se pohybuje mezi 2 - 5 cm.

KROK 61 Utažení spodního panelu

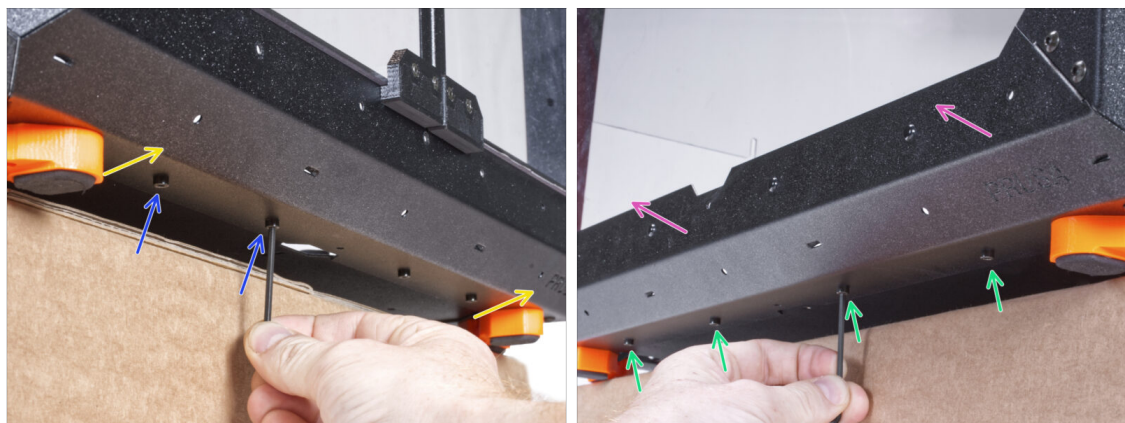

- Přední stranu enclosure nechte přesahovat přes krabici nebo stůl. Je nutné, aby obě nohy na přední straně stály na jedné antivibrační podložce. **Nepokládejte skříň (enclosure) přímo na rám.**
- Zajistěte zesponu spodní panel pomocí dvou šroubů M3x4.
- Přední stranu enclosure nechte přesahovat přes krabici nebo stůl. Je nutné, aby obě nohy na levé straně stály na jedné antivibrační podložce. **Nepokládejte skříň (enclosure) přímo na rám.**
- Zajistěte zesponu spodní panel pomocí čtyř šroubů M3x4.
- Nyní postavte enclosure na všechny nohy na pracovní stůl a odstraňte karton. Ten již nebudeme potřebovat.

KROK 62 Sestavení filtru: příprava dílů

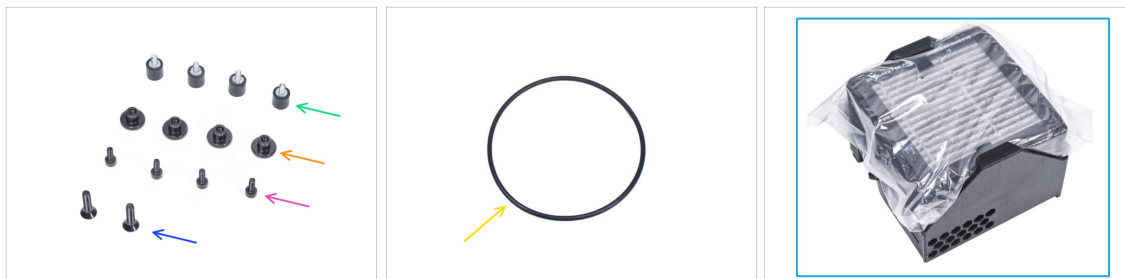

● Pro následující kroky si prosím připravte:

- Tlumič (4x)
- Palcová matka (4x)
- Šroub M3x8 (4x)
- Zápustný šroub M4x16b (2x)
- O-kroužek ventilátoru
- Balíček filtru (1x)

KROK 63 Sestavení filtru: příprava dílů



- Vysuňte filtr z balení a **rozdělte balení na tyto jednotlivé části:**
- Vysokotlaký ventilátor (1x)
- HEPA filtr (1x)
- Filter-Bracket (držák filtru) (1x)

KROK 64 Sestavení filtru



- Umístěte díl Filter-Bracket (držák filtru) tak, jak to vidíte na obrázku a inbusový klíč podle obrázku prostrčte skrze otvor.
- Na konec inbusového klíče nasadte šroub M3x8.
- Pomocí inbusového klíče protlačte šroub až na doraz předním otvorem držáku. Šroub musí částečně vyčnívat.

KROK 65 Sestavení filtrace



- Utáhněte tlumič šroubku.
- Proces zopakujte a namontujte druhý tlumič.

KROK 66 Sestavení filtru

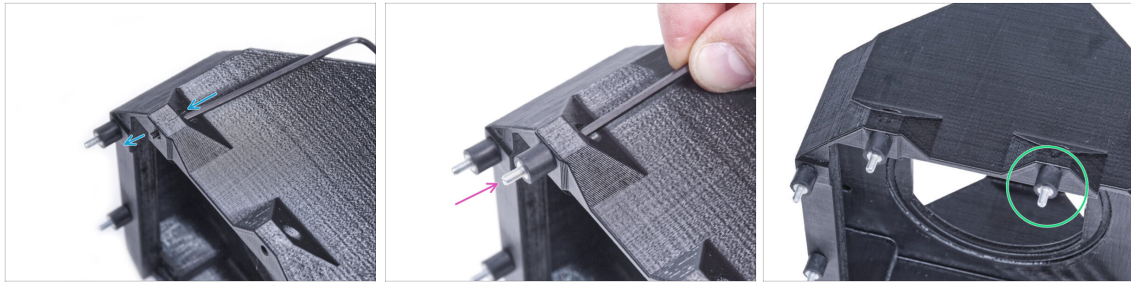

- Pomocí inbusového klíče protlačte šroub M3x8 skrze výčnělek na druhé straně dílu Filter-bracket (držáku filtru).
- Utáhněte tlumič šroubku.
- Proces zopakujte a namontujte druhý tlumič.

KROK 67 Nasazení ventilátoru



- Vložte o-kroužek ventilátoru do dílu Filter-Bracket (držák filtru).
- Vložte vysokotlaký ventilátor do držáku filtru tak, aby blower ventilátoru směřoval k šestihranným otvorům v tištěném dílu.
- Oba díly spojte pomocí dvou M4x16b zápusných šroubů.

KROK 68 Vložení HEPA filtru



🟢 Otevřete filtrační sáček a vyjměte HEPA filtr.

⚠️ **Zacházejte s filtrem opatrně.** Pokud se povrch HEPA filtru (bílý skládaný povrch) poškodí, filtr ztratí svou účinnost. Při vyjímání použitého filtru si chraňte ruce a vložte jej do plastového sáčku. Nasycený filtr není recyklovatelný.

KROK 69 Vložení HEPA filtru



🟢 Umístěte filtrační jednotku dle obrázku. Ujistěte se, že oba držáky směřjí směrem k vám a kabel míří směrem doleva.

⚠️ **Ujistěte se, že je HEPA filtr vyjmut ze sáčku.**

🟡 Zleva zasuňte HEPA filtr až na doraz do držáku filtru. Dbejte na jeho orientaci.

KROK 70 Instalace filtru

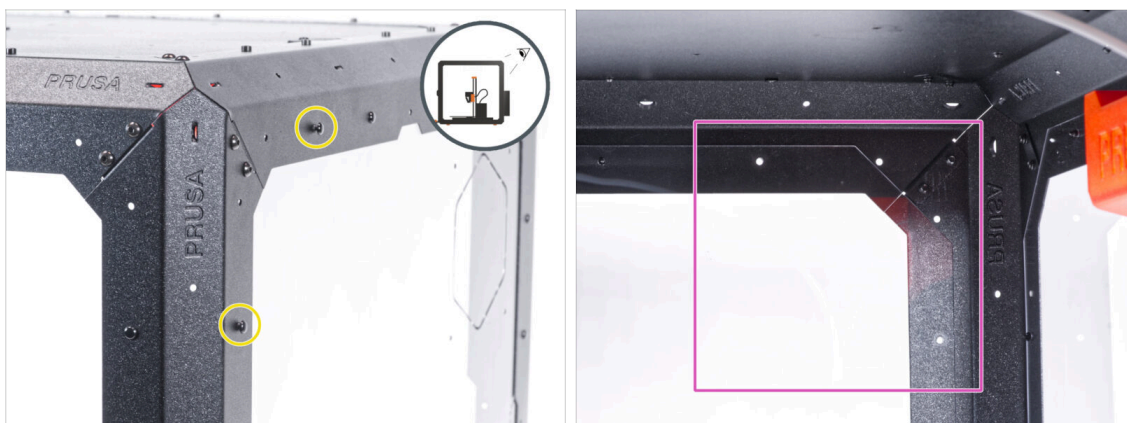

- Na zadní straně enclosure vytáhněte dva nylonové nýty v levém horním rohu.
- ⓘ Palcem nebo špičkou čelistových kleští zatlačte zevnitř na nylonové nýty. Při použití kleští dávejte pozor, abyste nepoškodili zadní panel a profil.
- Zevnitř se zaměřte na zadní pravý horní roh. Oblast, kam budeme připevňovat filtraci.

KROK 71 Instalace filtru



- Zevnitř připevněte filtraci v oblasti pravého horního rohu tak, aby tlumiče vyčnívaly otvory v zadních profilech.
- Vyčnívající šrouby filtrace na zadní straně enclosure zajistěte čtyřmi palcovými maticemi.
- Pro jistotu rukou pevně utáhněte všechny palcové matice.

KROK 72 Vedení kabelu filtru: příprava dílů

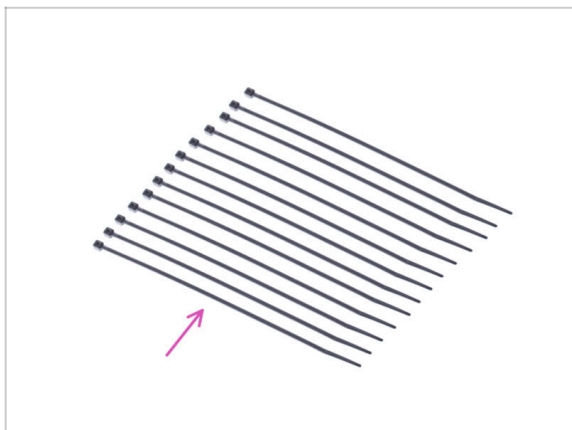

- Pro následující kroky si prosím připravte:
- ◆ Stahovací páska (13x)

KROK 73 Vedení kabelu filtru



- ◆ Uvolněte kabel filtru a nechte jej volný.
 - ◆ Protáhněte stahovací pásku skrze všechny tři perforace na horním zadním profilu. Všimněte si orientace stahovacích pásek a filtru.
 - ◆ Kabel filtrace vedte přes stahovací pásky podél horního profilu.
 - ◆ Zajistěte kabel stáhnutím všech stahovacích pásek.
- ⚠ Pásky neutahujte příliš, abyste nepoškodili kabel!**

KROK 74 Vedení kabelu filtru



- ◆ Stejným způsobem vedte filtrační kabel podél levého zadního nosného profilu a zajistěte jej čtyřmi stahovacími páskami.
 - ⚠ **Pásy neutahujte příliš, abyste nepoškodili kabel!**
- ◆ Abyste tiskárnu umístili do enclosure, vsuňte dovnitř nejprve levou stranu tiskárny.
 - ⚠ **Dávejte pozor, abyste tiskárnu nepoškrábali boční panely!**
- ◆ Umístěte tiskárnu pod úhlem (jako na obrázku) do enclosure za protiskluzové tlumiče.
 - ⓘ Jedná se pouze o dočasnou pozici tiskárny. Správnou polohu nastavíte později.

KROK 75 Instalace zdroje napájení



- ◆ Zkontrolujte, zda jsou zámky zdroje napájení (PSU-locks) stále ve stejné poloze:
 - ◆ **Na spodním rámu** otočte zámky zdroje napájení (PSU-locks) do vodorovné polohy.
 - ◆ **Na podpěře** otočte zámky zdroje napájení do svislé polohy.
- ◆ Protlačte zdroj napájení skrze otvor v zadním panelu.
- ◆ Připojte držák napájecího zdroje (PSU-holder) na všechny zámky zdroje (PSU-locks).
- ◆ Pro zamknutí sestavy zdroje napájení otočte všechny zámky zdroje o 90°.

KROK 76 Vedení kabelů



- Protáhněte tři stahovací pásky perforacemi v levém spodním profilu.
- Vytvořte z kabelu zdroje napájení smyčku tak, jak to vidíte na obrázku.
- Spojte kabelový svazek filtru a zdroje a vedte je dohromady. Oba kabely připevněte první stahovací páskou na spodním profilu.
- Vedte kabel podél spodního profilu přes stahovací pásky a utáhněte zbývající dvě stahovací pásky.

KROK 77 Vedení kabelu filtru



- Vedte kabel filtru skrze otvor ve spodním panelu směrem ven z enclosure.
- S kabelem externího zdroje napájení udělejte malou smyčku.
- Zajistěte kabel zdroje napájení pomocí stahovací pásky k perforaci na spodním profilu.

⚠ Pásky neutahujte příliš, abyste nepoškodili kabel!

KROK 78 Montáž obrazovky LCD: příprava dílů



● Pro následující kroky si prosím připravte:

- Kompletace LCD (1x)
- Šroub M3x8 (2x)
- Stahovací páska (1x)

KROK 79 Osazení LCD

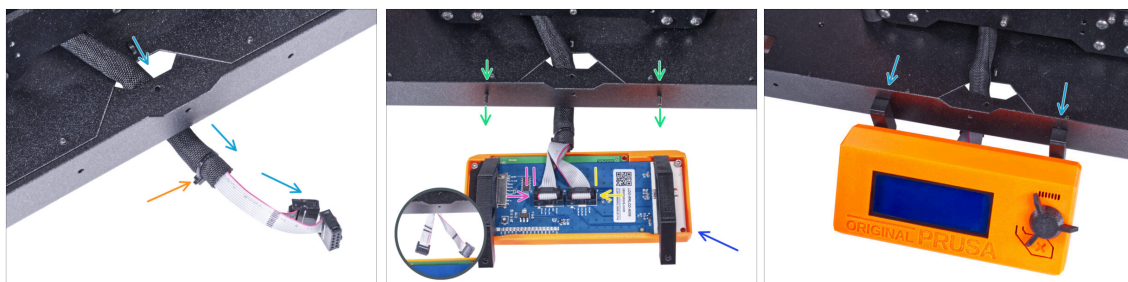

- Vedte LCD kabel skrze výřez ve spodním panelu.
 - Zajistěte textilní rukáv na svazku kabelů pomocí stahovací pásky. **Stahovací pásek příliš neutahujte, aby nedošlo k poškození kabelů!**
 - Do spodního profilu zevnitř vložte dva šrouby M3x8.
 - Umístěte jednotku LCD obrazovky blízko ke kabelům LCD, jako na obrázku. Nezapomeňte na stejnou orientaci obrazovky jako na obrázku. Pro lepší pochopení si všimněte podpěr LCD obrazovky.
- ⚠ **Všimněte si, že jsou oba kabely na jedné straně označeny pruhy. Důležité je správné připojení kabelů!**
- LCD kabel označený **DVĚMA PROUŽKY** zapojte do **levého slotu** (nazvaný EXP2) na ovladači displeje.
 - LCD kabel označený **JEDNÍM PROUŽKEM** zapojte do **pravého slotu** (nazvaný EXP1) na ovladači displeje.
- Nasadte sestavu LCD obrazovky na dva šrouby M3x8 v rámu a utáhněte je.

KROK 80 Zajistění kabelu LCD

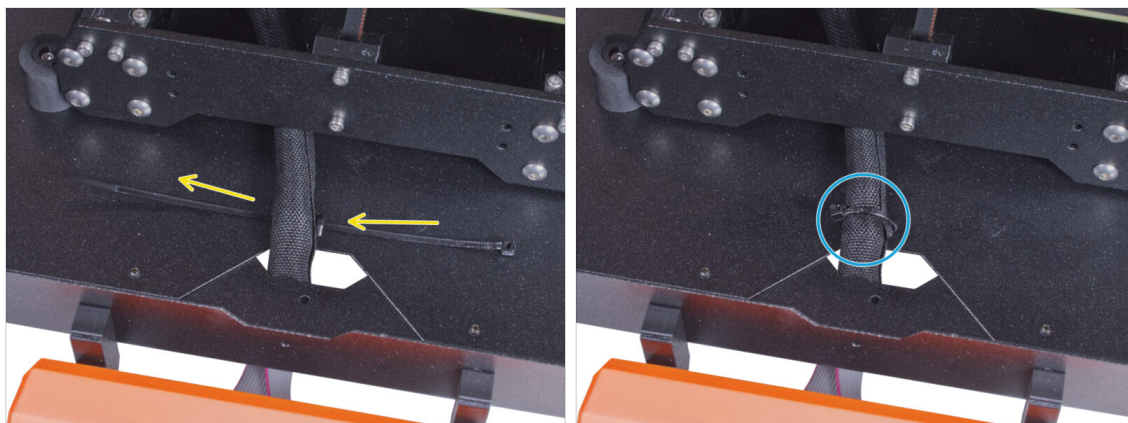

- Vedte stahovací pásku skrze perforaci ve spodním panelu a pod svazkem kabelů LCD.
- Utáhněte stahovací pásku k zajištění svazku kabelů LCD. **Stahovací pásek příliš neutahujte, aby nedošlo k poškození kabelů!**

KROK 81 Instalace desky Basic: příprava dílů



- **Pro následující kroky si prosím připravte:**
- Kryt Basic desky (1x)
- Deska Basic (1x)
- Šroub M3x12 (2x)
- Vrubkovaná pojistná podložka M3w (2x)
- Matka M3nS (2x)

KROK 82 Instalace desky Basic



- Nasadte na šroub M3x12 matku M3nS. Našroubujte ji na konec šroubu o několik otáček.
- Vsuňte šroubek s matkou do otvoru stejného tvaru uvnitř krytu desky Basic.
- Vjměte šroubek z matky.

KROK 83 Instalace desky Basic



- Stejným způsobem postupujte u obou slotů krytu desky Basic.

KROK 84 Připojení kabelu filtru

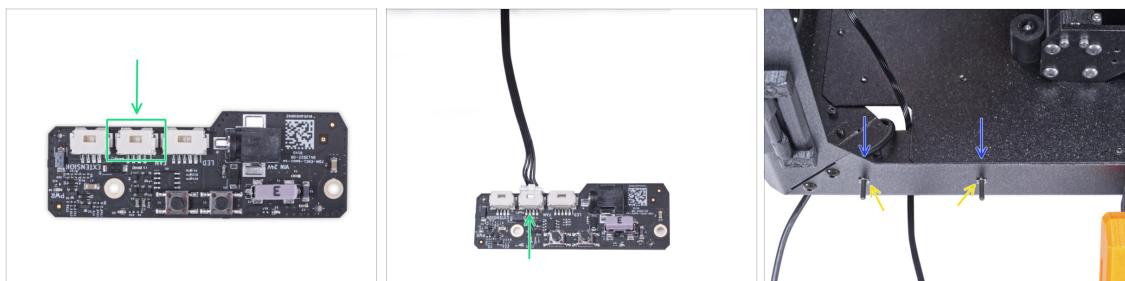

- Připojte kabel filtrace ke konektoru na desce basic.
- Do předního profilu zevnitř enclosure vložte dva šrouby M3x12.
- Připojte dvě pojistné podložky M4w ke šroubkům.

KROK 85 Montáž desky basic

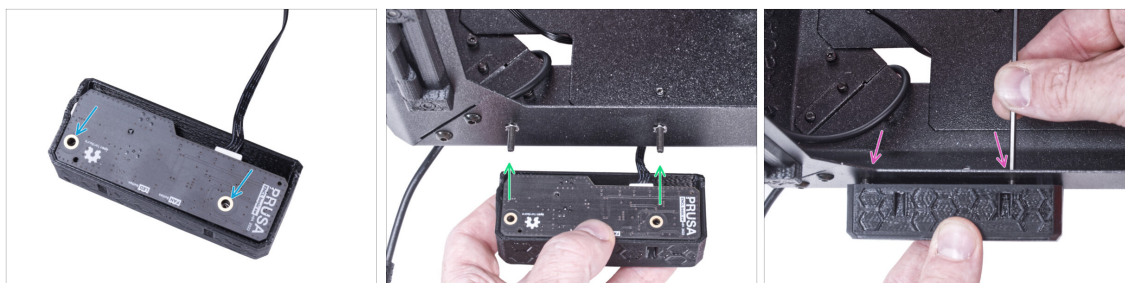

- Vložte základní desku do krytu (Basic board cover) a zarovnejte otvory obou dílů.
- Vezměte sestavu základní desky a zarovnejte její otvory se šroubky v profilu.
- Připevněte sestavu desky basic ke šroubům a šrouby dotáhněte zevnitř.

KROK 86 Připojení externího zdroje napájení

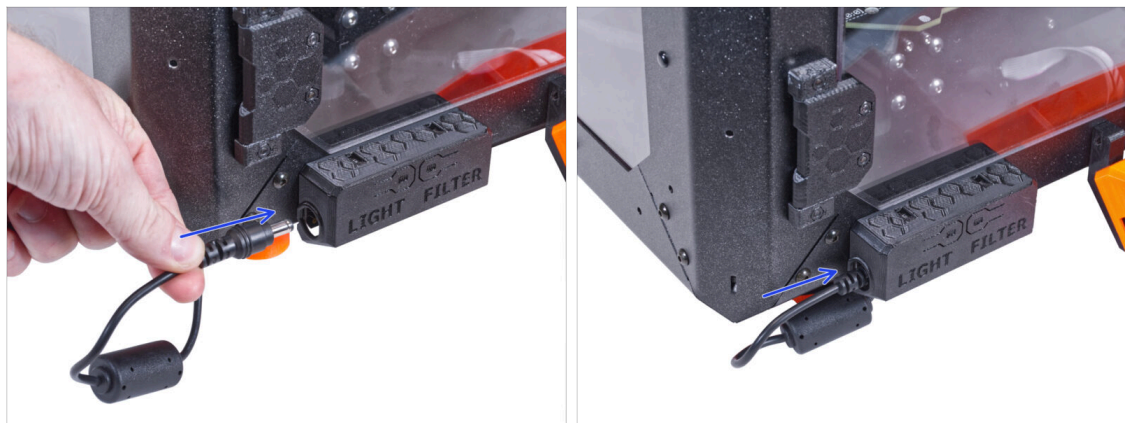

- Připojte kabel externího zdroje napájení k základní desce z levé strany.

KROK 87 Připojení PTFE trubičky

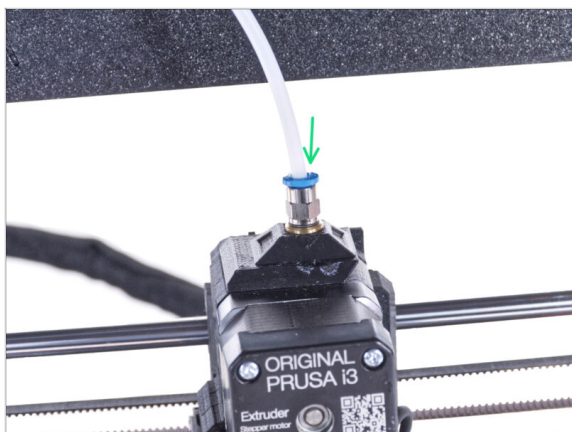

- i** Od září 2024 můžete obdržet nové černé šroubení M5-4. Sestava a funkčnost zůstávají shodné s modrým.
- 🟩 Vložte volný konec PTFE trubičky do šroubení QSM-M5 na extruderu. Zasuňte ji až nadoraz.

KROK 88 Připojení napájecího kabelu: příprava dílů



- 🟩 **Pro následující kroky si prosím připravte:**
- 🟩 Napájecí kabel Y-rozdvojka (1x)

KROK 89 Připojení napájecího kabelu

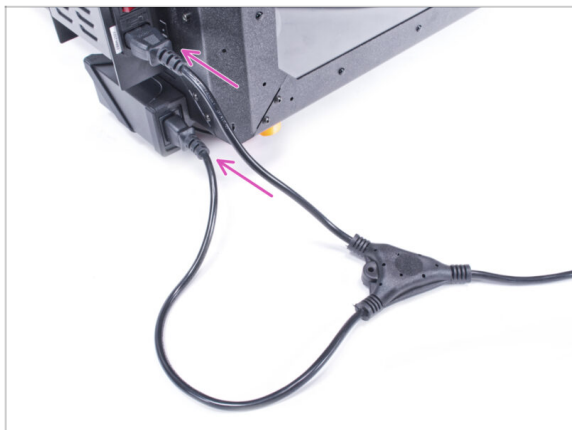

- Připojte zástrčky kabelu k externímu napájecímu zdroji a napájecímu zdroji tiskárny.
- ⓘ Na pořadí připojení nezáleží.

KROK 90 Skvělá práce!

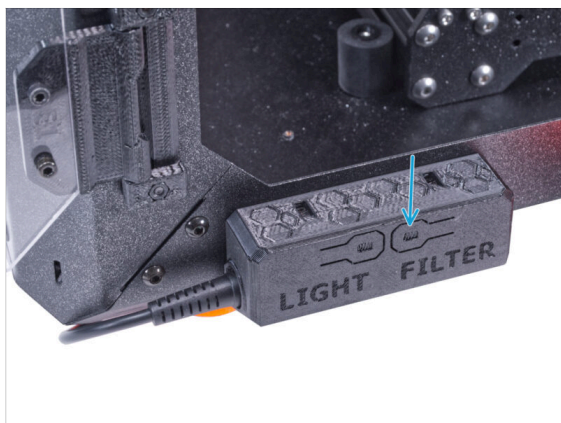

- Zkontrolujte, zda funguje správně. Stiskněte tlačítko FILTER na panelu základní desky a zkontrolujte, zda se otáčí ventilátor filtru. Dvířka skříně nechte otevřená, ventilátor je snadno slyšet.
- **Skvělá práce!** Úspěšně jste nainstalovali Pokročilý filtrační systém.

Mechanický zámek (doplňěk)

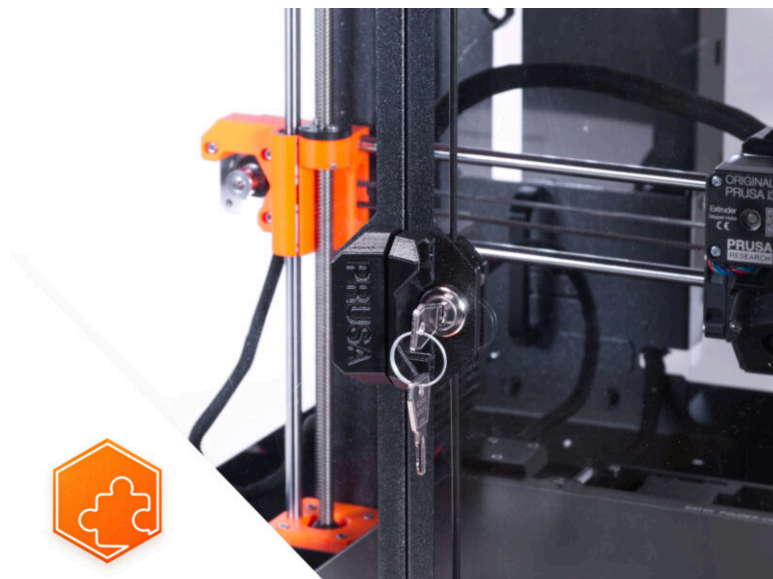

KROK 1 Úvod



- Tento návod se zabývá instalací **Mechanického zámku** na **Original Prusa Enclosure**.
- ⓘ Dodávaný spojovací materiál obsahuje další náhradní díly.
- Všechny tisknutelné díly jsou k dispozici ke stažení na adrese [Printables.com](https://www.printables.com) pro případ, že by byl díl poškozen nebo chyběl.

KROK 2 Nářadí potřebné k této kapitole

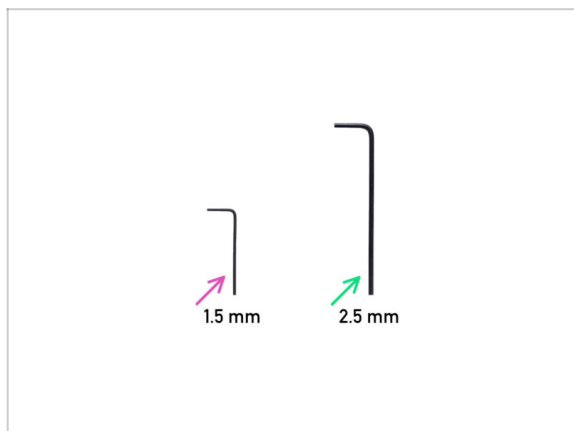

- **Pro tuto kapitolu si prosím připravte:**
- ◆ 1,5mm inbusový klíč
- ◆ 2,5mm inbusový klíč *není součástí balení tohoto doplňku*

KROK 3 Odstranění panelu dvířek



🟡 Otevřete pravý panel dveří a povolte všechny čtyři šrouby na závěsech.

⬛ Odstraňte panel dvířek.

⚠️ **Vyvarujte se poškrábání panelu dvířek při manipulaci.**

📘 Pro následující kroky doporučujeme použít kus látky, nebo jakoukoli měkkou podložku, pro ochranu panelu dveří před poškrábáním.

KROK 4 Demontáž panelu dvířek

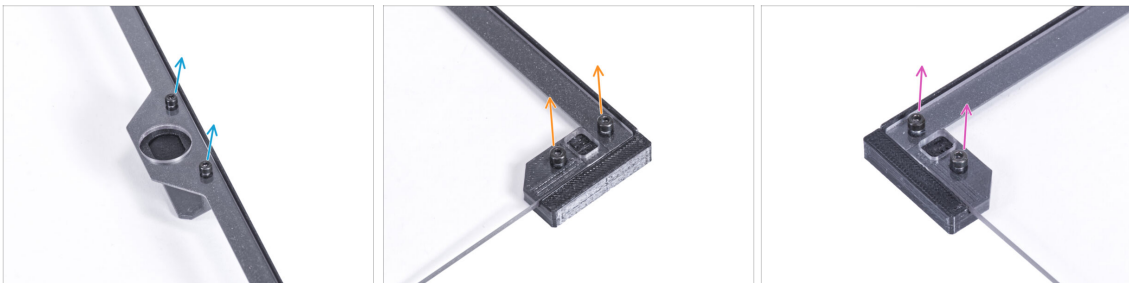

📘 Doporučujeme položit dveřní panel na kus látky nebo na jakoukoli měkkou podložku.

🟢 Na panelu dveří povolte dva šrouby upevňující madlo dveří a vyjměte je z panelu.

🟡 Vyšroubujte dva šroubky upevňující dvířkový magnet A (door magnet A) a vyjměte je z panelu.

🟣 Vyšroubujte dva šroubky upevňující dvířkový magnet B (door magnet B) a vyjměte je z panelu.

⬛ Vyjměte panel dvířek z obložení dvířek.

KROK 5 Sestavení vložky zámku: příprava dílů



● Pro následující kroky si prosím připravte:

- Matka krytu zámku (1x)
- Kryt zámku (1x)
- Obložení dveří (1x) *které jste odstranili dříve*
- Montážní klíč zámku (1x)

KROK 6 Sestavení krytu zámku

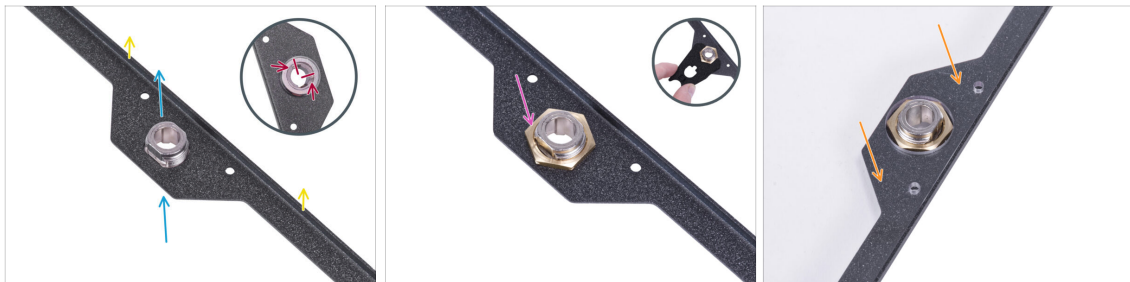

- Dveřní obložení směřujte podle obrázku. Ohnutá hrana obložení musí směřovat nahoru.
- Vložte kryt zámku zespoda do otvoru steného tvaru.
- Z opačné strany orientujte pouzdro zámku podle prvního obrázku. Pro lepší orientaci použijte zářezy v pouzdře.
- Zajistěte kryt zámku utažením matky krytu zámku. Pro snadnější utažení použijte zámkový klíč.
- Umístěte panel dveří do obložení dveří.

KROK 7 Montáž úchytů dvířek: příprava dílů



- Pro následující kroky si prosím připravte:
- Lock Door Holder A (držák zámku dveří A) (1x)
- Lock Door Holder B (držák zámku dveří B) (1x)
- Šroub M3x18 (4x)
- Matka M3n (4x)
- Magnet 20 x 6 x 2 mm (2x)
- Rod guide (vodítka tyče) (2x)

KROK 8 Montáž úchytů dvířek



- Do výřezu držáku zámku dveří A (Lock Door Holder A) vložte magnet 20 x 6 x 2 mm.
- **i** Na polaritě ani orientaci magnetu nezáleží.
- Zasuňte magnet až na doraz. Magnet musí být zcela v rovině se zbytkem.
- Stejný postup opakujte u druhého magnetu a dílu držáku zámku dveří (Lock Door Holder B).
- Do každého držáku zámku dveří (Lock Door Holder) vložte dvě matky M3n.

KROK 9 Montáž úchytů zámku

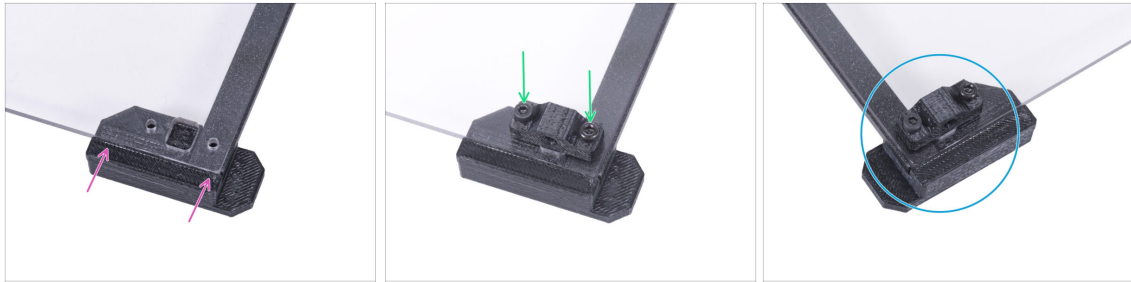

⚠ Šrouby v panelu dveří příliš neutahujte! Panel by mohl prasknout.

- ◆ Připevněte díl Lock Door Holder A zesponu k panelu dveří a obložení dveří. Zarovnejte ji s okrajem panelu.
- ◆ Připevněte vodítko tyče k panelu dvěma šrouby M3x18. Na orientaci dílu nezáleží.
- ◆ Opakujte proces s horním dílem (Lock Door Holder B).

KROK 10 Sestavení mechanismu zámku: příprava dílů

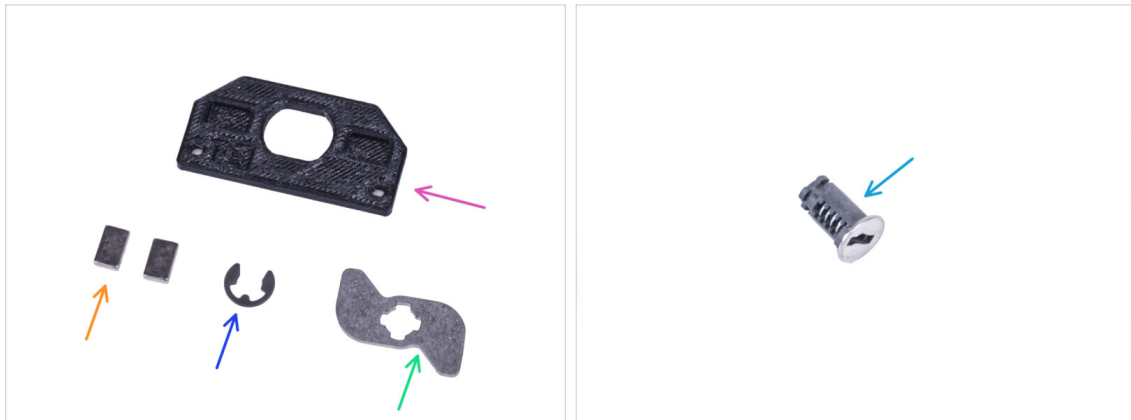

⬛ Pro následující kroky si prosím připravte:

- ◆ Lock mount (držák zámku) (1x)
- ◆ Magnet 10 x 6 x 2 mm (2x)
- ◆ Podložka E-clip (1x)
- ◆ Mechanický zámek (1x)
- ◆ Zámek (1x)

KROK 11 Sestavení mechanismu zámku

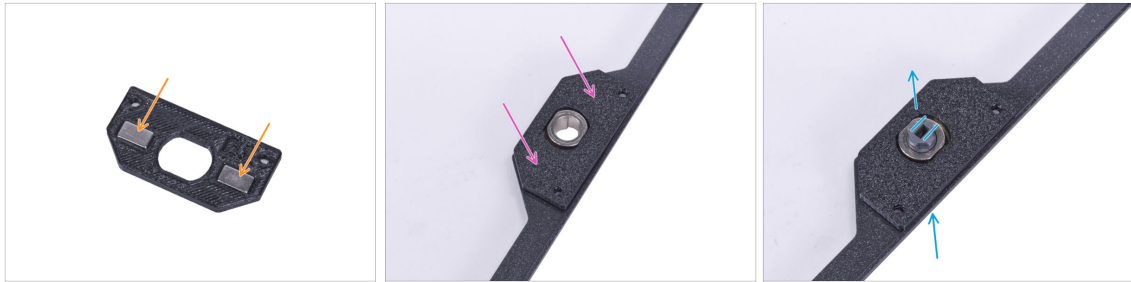

- 🟠 Vložte dva magnety 10 x 6 x 2 do otvorů v dílu lock mount (držáku zámku). Na orientaci magnetů nezáleží.
- 🟡 Připevněte díl lock mount k panelu dveří.
- 🟢 Ze spodní strany zasuňte zámek otvorem v sestavě panelu dveří. Zkontrolujte správnou orientaci zámku.

KROK 12 Sestavení mechanismu zámku



- 🟢 Na mechanismus zámku nasadte kryt zámku. Dbejte na správnou orientaci dílu.
- 🟢 Nasadte E-clip podložku na mechanismus zámku proti zámku. Nasadte montážní klíč zámku na šroub a podložku.
- 🟡 Pomocí montážního klíče zámku zatlačte E-clip podložku na zámek a zajistěte.

KROK 13 Montáž tyčí: příprava dílů

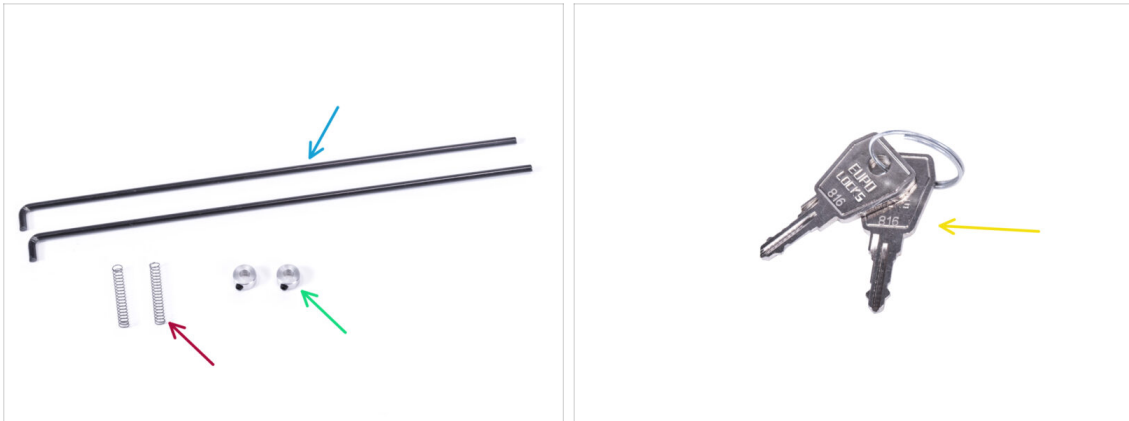

Pro následující kroky si prosím připravte:

- Mechanical Lock Rod (zajišťovací tyč) (2x)
- Pružinka 0,3 x 4 x 25 mm (2x)
- Upevňovací objímka tyče (2x)
- Klíč (2x)

i Jeden z klíčů můžete z kroužku vyjmout a ponechat si ho jako náhradní.

KROK 14 Montáž tyčí



- Vyhledejte drážku na klíči zámku. Umístěte tyč vedle drážky.
- Na každou tyč nasadte upevňovací límec. Šroub zatím nedotahujte.
- Nasadte tyč do drážky a posuňte upevňovací límec tyče až k okraji klíče zámku.
- Utáhněte stavěcí šroub v upevňovací objímce tyče.
- Nasuňte pružinku na tyč.
- Stejně postupujte i u další tyče.

KROK 15 Montáž tyčí



- 🔵 Vložte klíč do zámku.
- 🟢 Otočením klíče mechanismus "zamkněte".
- 🟠 Na opačné straně zkontrolujte, zda je orientace mechanického zámku stejná jako na obrázku.

KROK 16 Montáž tyčí



- 🔵 Vezměte jednu z tyčí a vložte její konec s pružinkou do "nižšího" vodička tyče.
- 🟢 Připojte konec tyče tvaru "L" k mechanismu zámku ve stejné orientaci, jakou vidíte na obrázku.
- ⬛ Porovnejte výsledný vzhled s třetím obrázkem.

KROK 17 Montáž tyčí



- Vezměte druhou tyč a vložte její konec s pružinkou do "vyššího" vodítka tyče.
- Připojte konec tyče tvaru "L" k mechanismu zámku ve stejné orientaci, jakou vidíte na obrázku.

KROK 18 Kryt mechanismu zámku: příprava dílů



- Pro následující kroky si prosím připravte:
- Lock cover (kryt zámku) (1x)
- Rukojeť s otvorem pro zámek (1x)
- Šroub M3x18 (2x)
- Matka M3nS (2x)

KROK 19 Kryt mechanismu zámku



- Vložte dvě matky M3nS zcela do rukojeti s pojistným otvorem.
- Namontujte držák s otvorem pro zámek na obložení dveří na straně s klíčem. Zarovnejte otvory v držáku s otvory v panelu.
- Přidržte úchyt rukou.
- Na mechanismus zámku nasadte kryt zámku.
- Všechny díly zajistěte pomocí dvou M3x18 šroubků.

KROK 20 Instalace západky tyče: příprava dílů

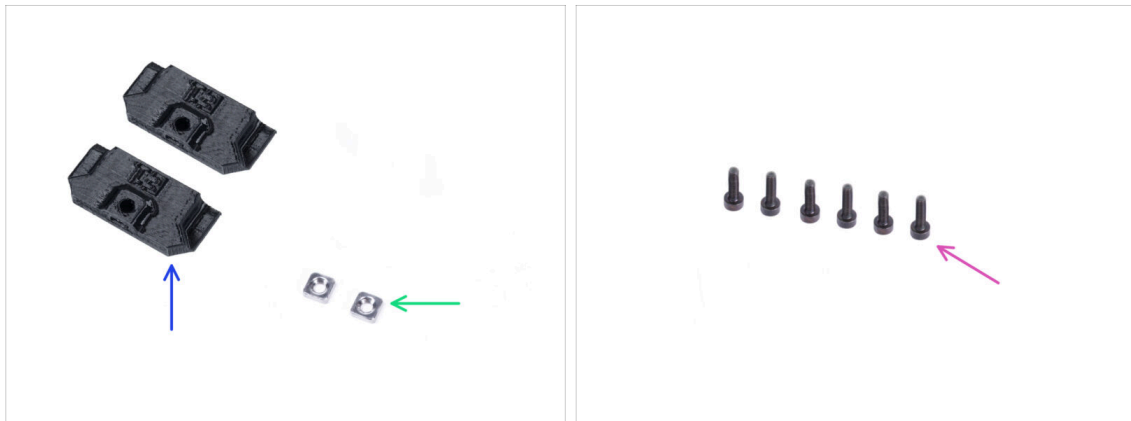

- Pro následující kroky si prosím připravte:
- Rod latch (západka tyče) (2x)
- Matka M3nS (2x)
- Šroub M3x8 (6x)

KROK 21 Instalace západky tyče

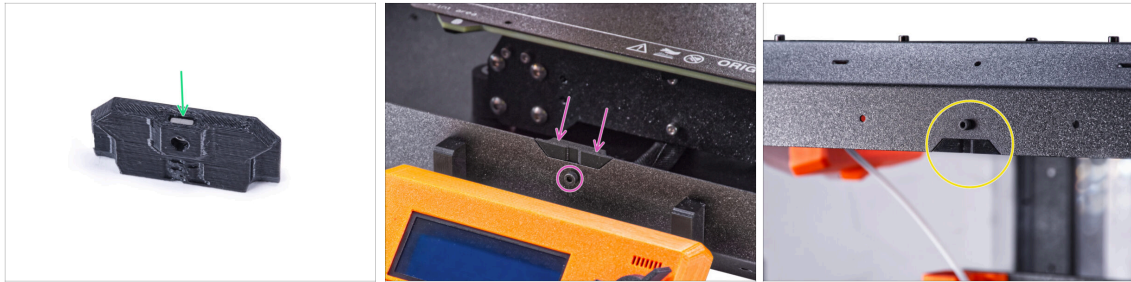

- Vložte matici M3nS až na doraz do každé západky tyče.
- Nasadte západku tyče do zářezu v předním spodním profilu a upevněte ji šroubem M3x8.
- Nasadte druhou západku tyče do zářezu v předním spodním profilu a upevněte ji šroubem M3x8.

KROK 22 Připojení panelu dvířek



⚠ Šrouby v panelu dvířek příliš neutahujte! Panel by mohl prasknout.

- Nasadte panel dvířek na panty dvířek. **Ujistěte se, že je úchyt na vnější straně panelu.**
- Zajistěte sestavu dvířek utažením dvou šoubků M3x8 v každém pantu.
- Otočte klíčem a zamkněte dvířka. Zkuste za "zamčená" dvířka zatáhnout, abyste se ujistili, že zámek funguje správně.

KROK 23 A je to!



- ◆ **Gratulujeme!** Právě jste úspěšně nainstalovali mechanický zámek.

Rychloupínací kabel zdroje - MK3S+ černý zdroj (doplňěk)

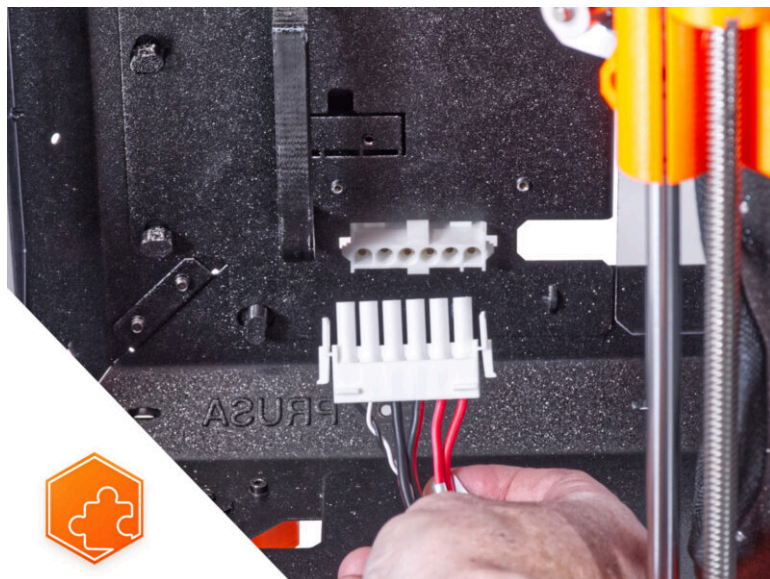

KROK 1 Úvod

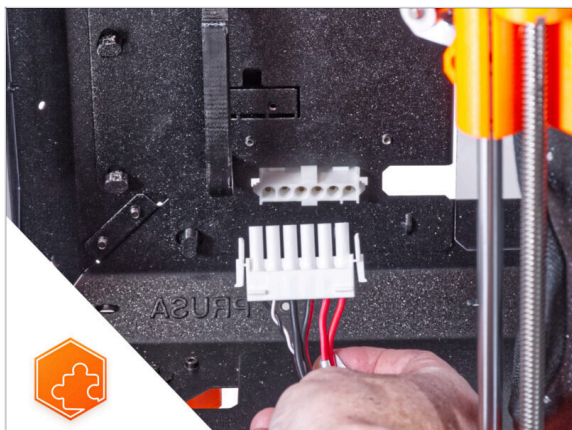

- Tento návod se zabývá instalací **Rychloupínacího konektoru zdroje** na **Original Prusa Enclosure**.
- ⚠ **Tento doplněk není kompatibilní s tiskárnou Original Prusa MK4.**
- ⚠ **Tento doplněk není kompatibilní se stříbrným zdrojem napájení.**
- ⓘ Zaupte si kompatibilní černý zdroj napájení z našeho **E-shopu**.

KROK 2 Nářadí potřebné k této kapitole

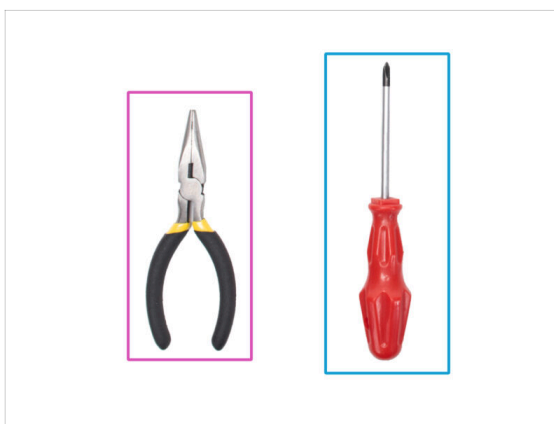
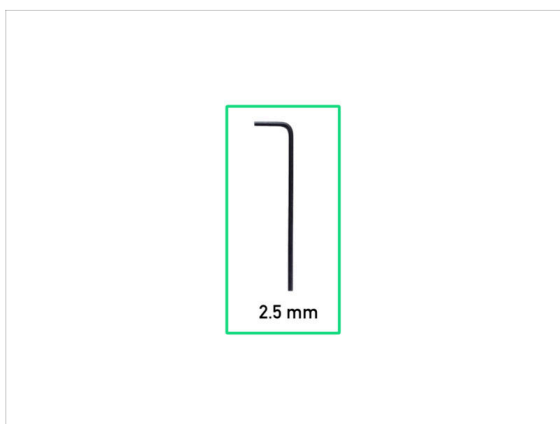

- ⓘ Nářadí není součástí balení tohoto doplňku.
- **Pro tuto kapitolu si prosím připravte:**
 - 2,5mm inbusový klíč
 - Čelistové nebo štípací kleště
 - Křížový šroubovák PH2

KROK 3 Vyjmutí LCD displeje



- Opatrně odřízněte stahovací pásku zajišťující svazek LCD kabelů.
- Povolte dva šrouby upevňující sestavu LCD displeje.
- Odpojte oba kabely obrazovky LCD z LCD.
- Svazek kabelů od LCD prostrčte skrz otvor ve spodním panelu v enclosure.

KROK 4 Vyjmutí tiskárny

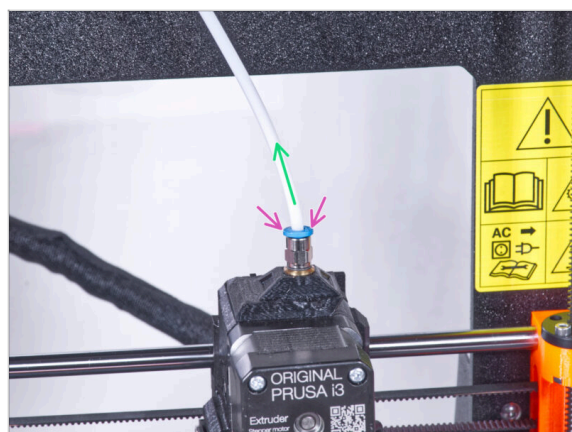

- Stlačte modrou objímku na šroubení QSM-M5.
- Vyjměte PTFE trubičku ze šroubení.

KROK 5 Vyjmutí tiskárny



- Otevřete dvířka enclosure.
- Umístěte tiskárnu pod úhlem (jako na obrázku) do enclosure za protiskluzové tlumiče.
- "Odemkněte" všechny zámky zdroje napájení (PSU-lock). Uchopte sestavu zdroje za rukojeť a vyjměte ji ze zadního panelu.
- Umístěte zdroj na vyhřívanou podložku zakrytou látkou. Otočte jej úchytem zdroje napájení směrem nahoru.

KROK 6 Vyjmutí tiskárny

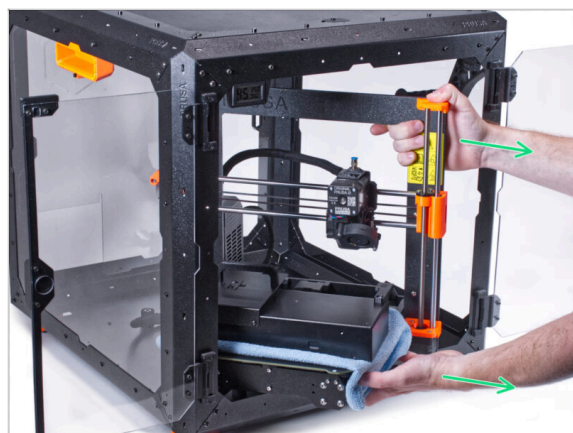

- Opatrně vyjměte tiskárnu z enclosure.
- ⚠ **Dávejte pozor, abyste nepoškrábali tiskárnu a enclosure.**
- Tiskárnu odložte stranou. Budete ji potřebovat později.

KROK 7 Odpojení zdroje



- Na úchytu zdroje napájení odřízněte stahovací pásku zajišťující kabel zdroje.
- Na druhé straně sestavy napájecího zdroje povolte dva šrouby upevňující kryt zdroje a ten sejměte.
- Pomocí křížového šroubováku povolte všechny šrouby na kabelech zdroje napájení. **Šrouby není třeba vyndávat.**
- Odpojte všechny kabely zdroje napájení od svorek.
- Odpojte kabel power panic ze zdroje napájení.
- Odpojený zdroj umístěte prozatím stranou. Vraťte se k němu později.

KROK 8 Odpojení kabelů zdroje

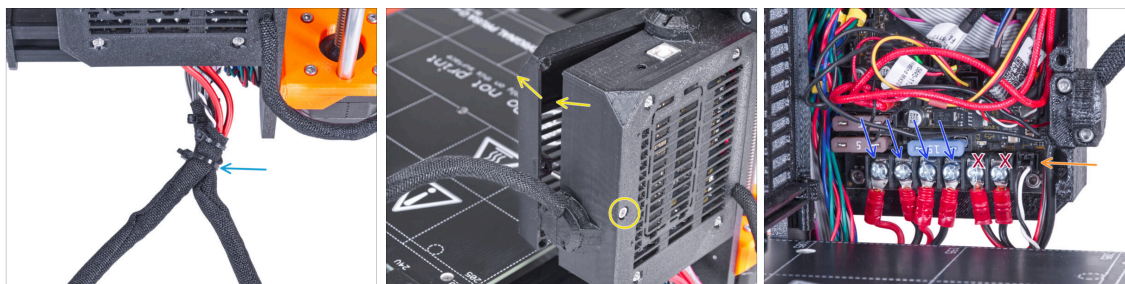

- Ustříhněte stahovací pásku spojující oba kabelové svazky.
- Na zadní straně skříňky Einsy povolte šroub a otevřete dvířka skříňky elektroniky.
- Pomocí křížového šroubováku povolte šrouby upevňující kabely zdroje napájení (první čtyři zleva). A vyjměte všechny kabely ze svorek.
- ⚠ Neodpojujte napájecí kabely vyhřívané podložky (poslední dva kabely)!**
- Odpojte Power panic kabel z desky elektroniky.
- Ponechejte kryt elektroniky otevřený.

KROK 9 Odpojení kabelů zdroje

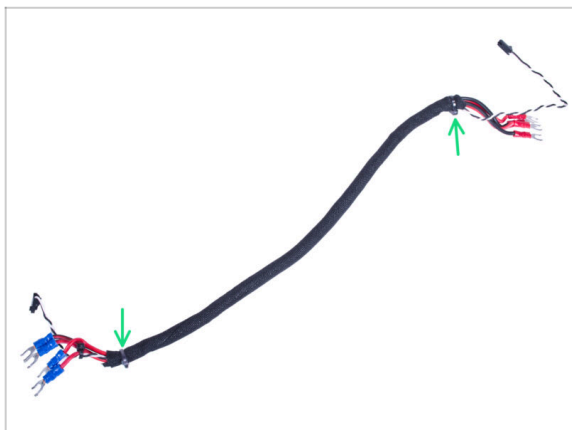

- Přestříhnete stahovací pásky na obou koncích textilního rukávu a odstraňte rukáv ze svazku kabelů.
- ⓘ Tento svazek kabelů již nebudete potřebovat. Doporučujeme jej však nevyhazovat. Ponechte si jej jako náhradní.

KROK 10 Instalace rychloupínacího kabelu: příprava dílů

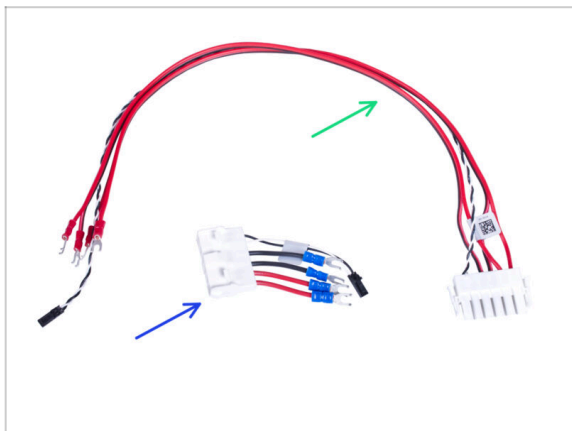

- Pro následující kroky si prosím připravte:
- Rychloupínací kabel - Strana tiskárny (1x)
- Rychloupínací kabel - Černá strana zdroje (1x)

KROK 11 Instalace rychloupínacího kabelu

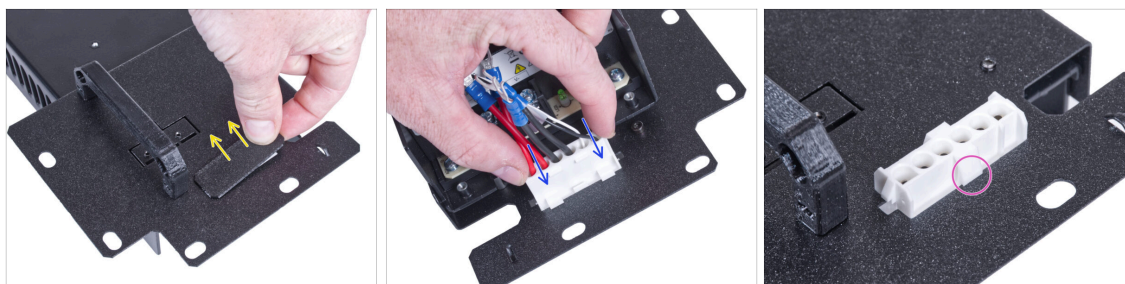

- Vyměňte záslepku z úchytu zdroje.
- Vložte rychloupínací kabel - Černá strana zdroje do otvoru v držáku zdroje.
- Z opačné strany držáku napájecího zdroje (PSU holder) zkontrolujte, zda jsou západky na konektoru zacvaknuté do plechu.

KROK 12 Zapojení kabelů zdroje napájení

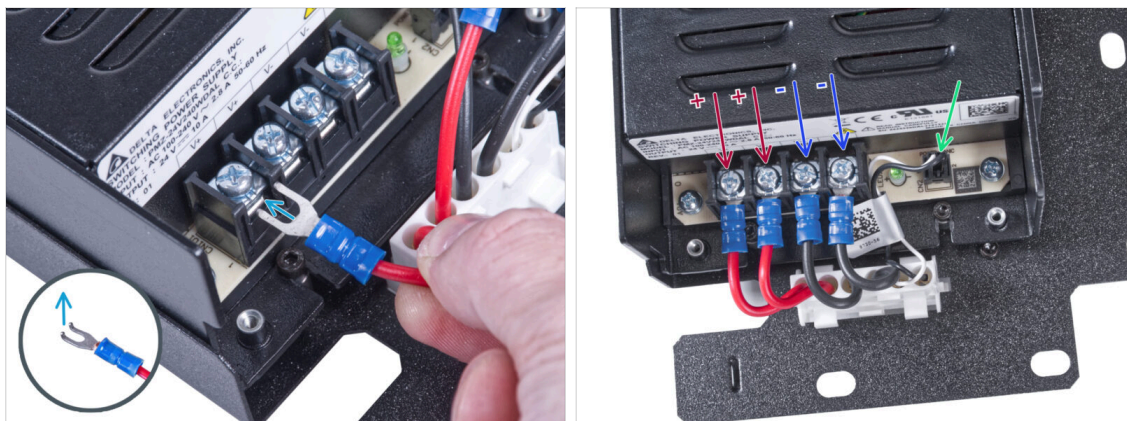

- Vezměte první **kladný** (červený) vodič z kabelu Quick Release - Černý konektor na straně PSU a připojte jej k první svorce zleva na PSU. Ohnutá část konektoru směřuje nahoru. Zatlačte ji pod čtvercovou podložku až na doraz.
- **Tento způsob použijte pro všechny kabely zdroje napájení a připojte je v následujícím pořadí:**
 - **KLADNÝ** (červený) drát
 - **KLADNÝ** (červený) drát
 - **ZÁPORNÝ** - (černý) drát
 - **ZÁPORNÝ** - (černý) drát
- ⚠ **Znovu zkontrolujte zapojení kabelů!** Červený kabel je v prvním slotu a černý kabel je ve třetím slotu. Ujistěte se, že jsou kabely správně utažené. V opačném případě riskujete poškození tiskárny!
- Připojte kabel power panic ke zdroji napájení.

KROK 13 Zakrytí zdroje napájení: příprava dílů



- **Pro následující kroky si prosím připravte:**
 - PSU-cover (1x) *který jste dříve odmontovali*
 - Šroub M3x10 (2x) *dříve vyjmutý*

KROK 14 Zakrytí zdroje napájení

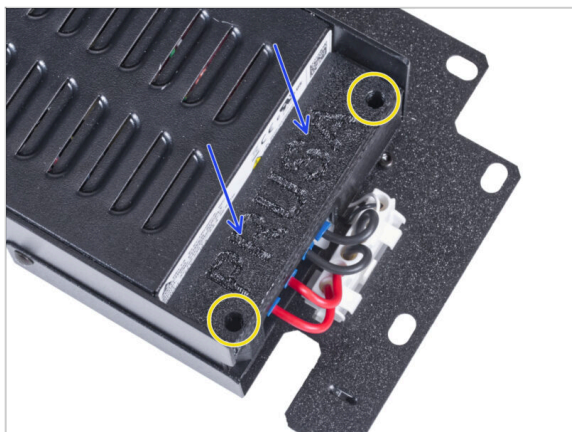

- Shora nasuňte kryt kabelů. Ujistěte se, že logo "PRUSA" směřuje nahoru.
- Kryt přišroubujte pomocí dvou šroubů M3x10. Berte v potaz, že díry jsou poměrně hluboké.

KROK 15 Připojení kabelů ke zdroji

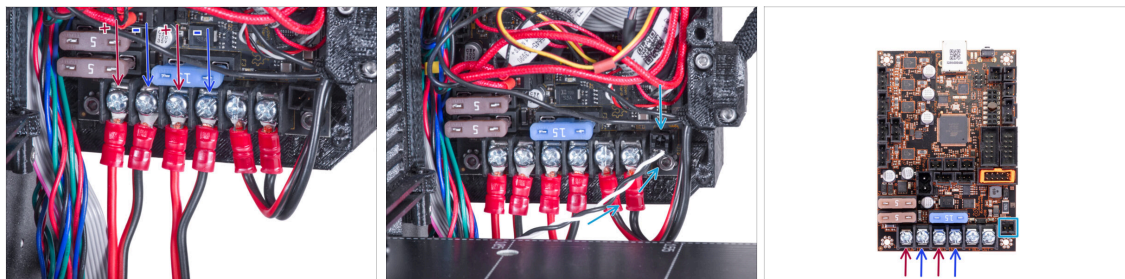

- Připojte rychloupínací napájecí kabely k desce Einsy v následujícím pořadí (zleva):
 - KLADNÝ (červený) drát
 - ZÁPORNÝ - (černý,černo/červený) drát
 - KLADNÝ (červený) drát
 - ZÁPORNÝ - (černý,černo/červený) drát
- Připojte kabel power panic k desce Einsy.
- ⚠ Zkontrolujte zapojení kabelů podle posledního obrázku.

KROK 16 Uspořádání kabelů

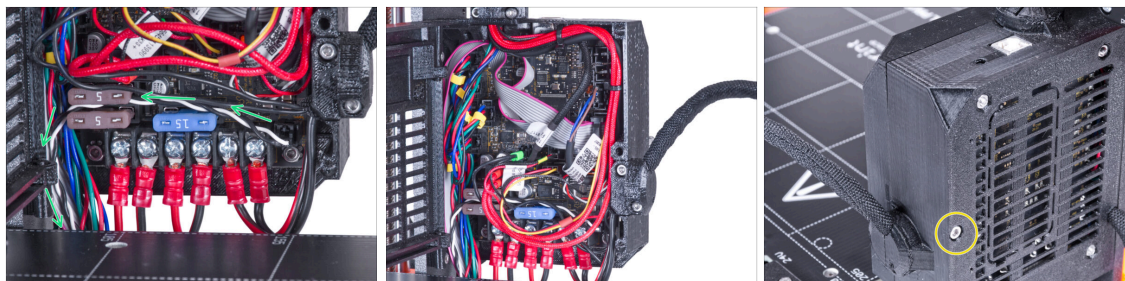

- Vedte kabel power panic podle obrázku.
- ⬛ Uspořádejte všechny kabely tak, jako to vidíte na obrázku.
- Zavřete box s elektronikou a zajistěte jej pomocí šroubu M3x40.
- ⚠ **Dávejte pozor, abyste neskřípli kabely!**

KROK 17 Zakrytí rychloupínacího kabelu: příprava dílů

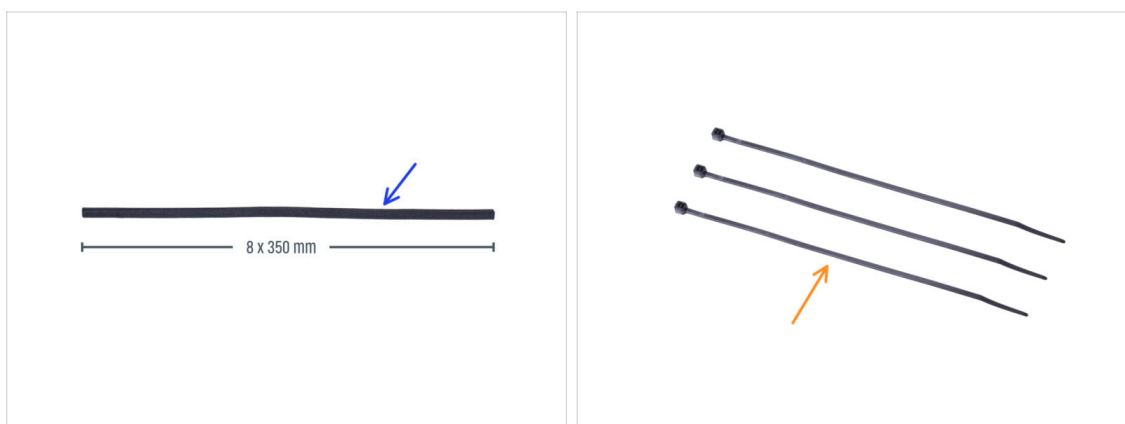

- ⬛ **Pro následující kroky si prosím připravte:**
- Textilní rukáv 8 x 350 mm (1x) který jste odstranili dříve
- Stahovací páska (3x)

KROK 18 Zakrytí rychloupínacího kabelu

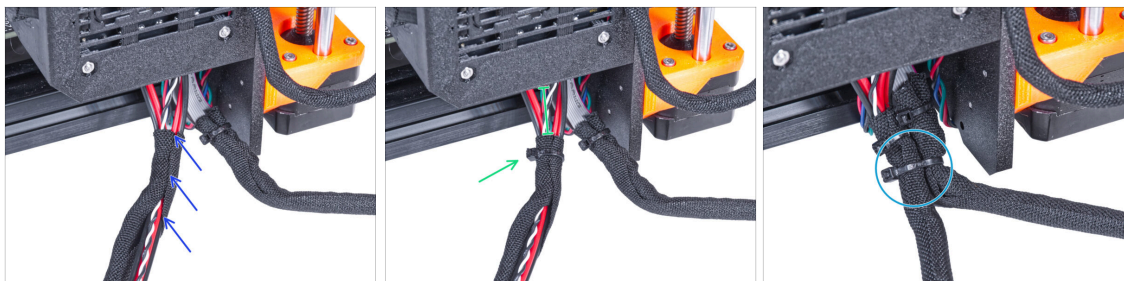

- Směrem od elektroniky omotejte rychloupínací kabel (včetně černého&bílého kabelu Power Panic) textilním rukávem.
- Ponechte 2-5 cm elektroniky nezakryté. Zajistěte konec textilního rukávu pomocí stahovací pásky.
- Spojte kabelový svazek LCD obrazovky a kabelový svazek zdroje napájení a zajistěte je dohromady pomocí stahovací pásky.

 **Stahovací pásku neutahujte příliš! Mohla by poškodit kabely.**

KROK 19 Zakrytí rychloupínacího kabelu

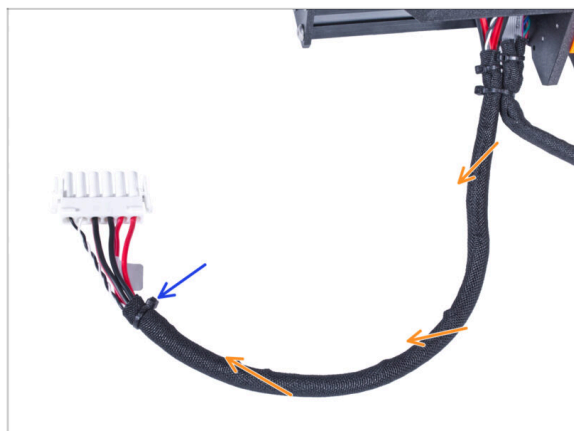

- Celý kabelový svazek omotejte textilním rukávem a mírně ho stočte, ale **nepřekrucujte kabely uvnitř.**
- Zajistěte konec textilního rukávu pomocí stahovací pásky.

KROK 20 Instalace zdroje napájení



- Nyní připravte kryt na pracovní ploše.
- Zkontrolujte, zda jsou zámky zdroje napájení (PSU-locks) stále ve stejné poloze:
 - **Na spodním rámu** otočte zámky zdroje napájení (PSU-locks) do vodorovné polohy.
 - **Na podpěře** otočte zámky zdroje napájení do svislé polohy.
- Protlačte zdroj napájení skrze otvor v zadním panelu.
- Připojte držák napájecího zdroje (PSU-holder) na všechny zámky zdroje (PSU-locks).
- Pro zamknutí sestavy zdroje napájení otočte všechny zámky zdroje o 90°.

KROK 21 Instalace tiskárny

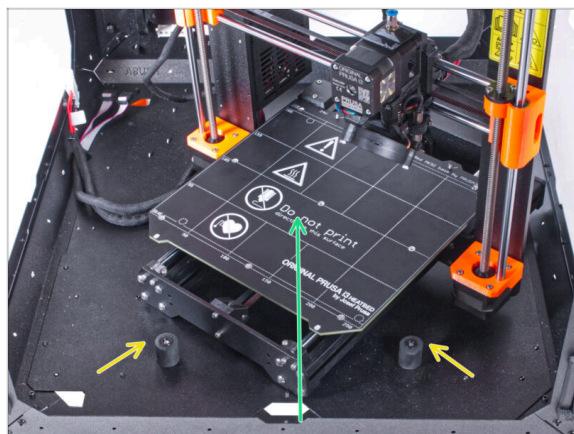

- Abyste tiskárnu umístili do enclosure, vsuňte dovnitř nejprve levou stranu tiskárny.
- ⚠ **Dávejte pozor, abyste tiskárnu nepoškrábali boční panely!**
- Umístěte tiskárnu pod úhlem (jako na obrázku) do enclosure za protiskluzové tlumiče.
- ⓘ Jedná se pouze o dočasnou pozici tiskárny. Správnou polohu nastavíte později.

KROK 22 Připojení rychloupínacího kabelu

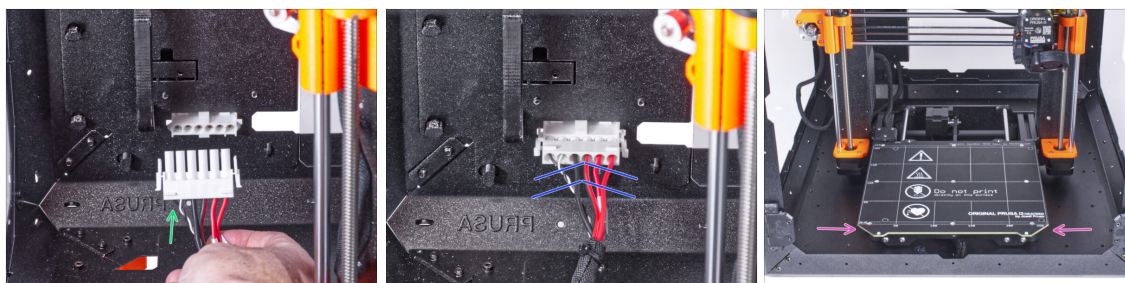

- Uchopte rychloupínací kabel z tiskárny, přičemž power panic kabel je vlevo.
- Připojte konektor k rychloupínacímu kabelu v držáku napájecího zdroje.
- Změňte polohu tiskárny podle toho, jako to vidíte na obrázku. Umístěte ji do středu enclosure a nastavte správnou polohu:

KROK 23 Montáž obrazovky LCD: příprava dílů



- Pro následující kroky si prosím připravte:**
- Kompletace LCD (1x)
- Vroubkovaný šroub M3x8 (2x)

KROK 24 Osazení LCD

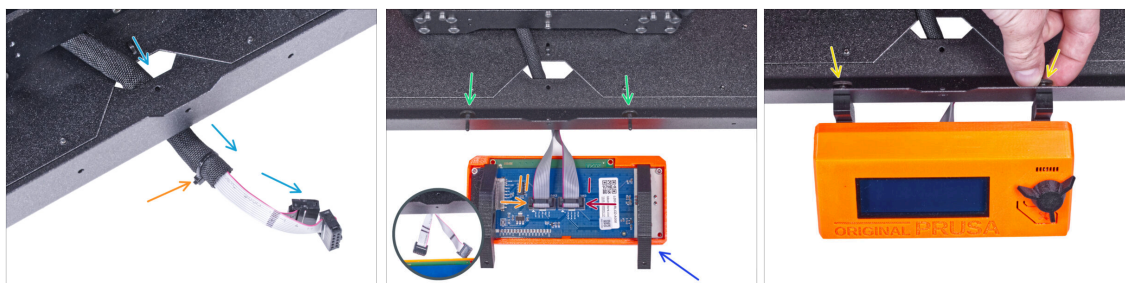

- Vedte LCD kabel skrze výřez ve spodním panelu.
 - Zajistěte textilní rukáv na svazku kabelů pomocí stahovací pásky. **Stahovací pásek příliš neutahujte, aby nedošlo k poškození kabelů!**
 - Do spodního profilu zevnitř vložte dva palcové šrouby M3x8.
 - Umístěte jednotku LCD obrazovky blízko ke kabelům LCD, jako na obrázku. Nezapomeňte na stejnou orientaci obrazovky jako na obrázku. Pro lepší pochopení si všimněte podpěr LCD obrazovky.
- ⚠ **Všimněte si, že jsou oba kabely na jedné straně označeny pruhy. Důležité je správné připojení kabelů!**
- LCD kabel označený **DVĚMA PROUŽKY** zapojte do **levého slotu** (nazvaný EXP2) na ovladači displeje.
 - LCD kabel označený **JEDNÍM PROUŽKEM** zapojte do **pravého slotu** (nazvaný EXP1) na ovladači displeje.
 - Nasadte sestavu LCD obrazovky na dva šrouby M3x8 v rámu a utáhněte je.

KROK 25 Připojení PTFE trubičky

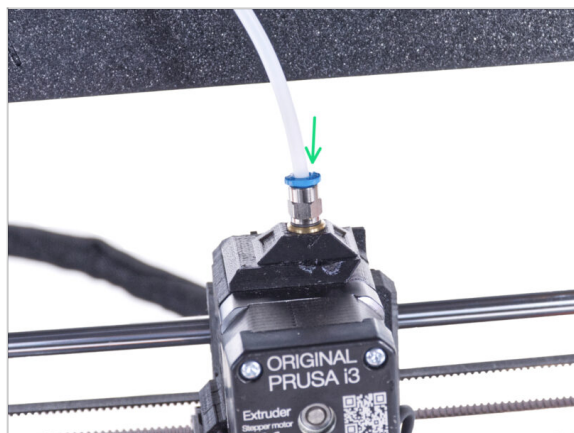

- Vložte volný konec PTFE trubičky do šroubení QSM-M5 na extruderu. Zasuňte ji až nadoraz.

KROK 26 Skvělá práce!

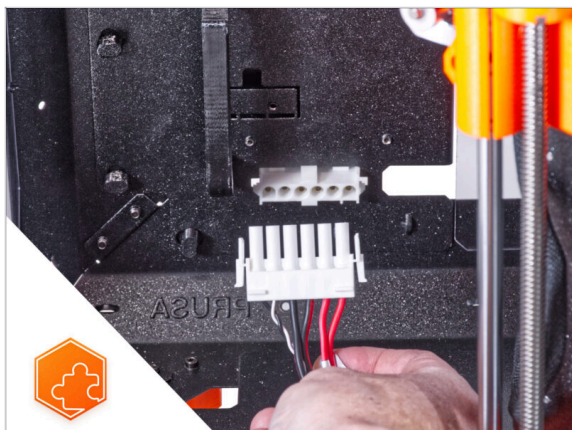

- ◆ **Dobrá práce!** Právě jste úspěšně nainstalovali rychloupínací kabel na Original Prusa Enclosure.

Rychloupínací kabel zdroje - MK4/MK3.9 černý zdroj (doplňěk)

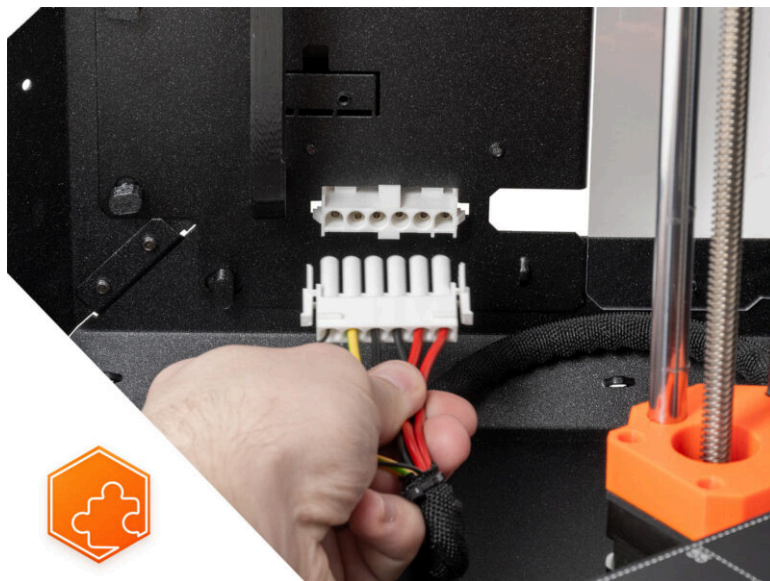

KROK 1 Úvod

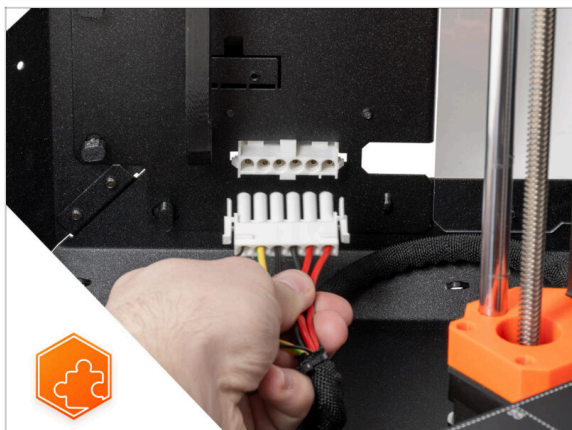

- Tento návod se zabývá instalací **Rychloupínacího konektoru zdroje** na **Original Prusa Enclosure**.
- ⚠ **Tento doplněk je kompatibilní s tiskárnou Original Prusa MK4 a MK3.9.**
- ⚠ **Tento doplněk není kompatibilní se stříbrným zdrojem napájení.**
- ⓘ Zaupte si kompatibilní černý zdroj napájení z našeho **E-shopu**.

KROK 2 Nářadí potřebné k této kapitole

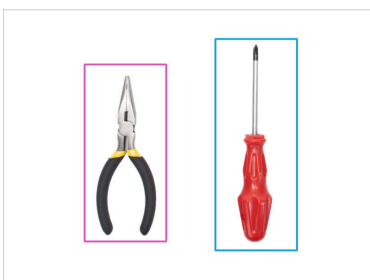
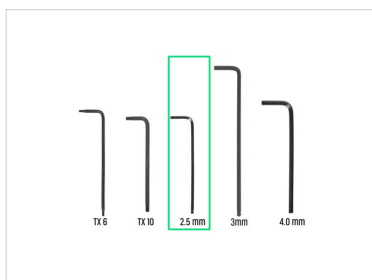

- ⓘ Nářadí není součástí balení tohoto doplňku.
- **Pro tuto kapitolu si prosím připravte:**
 - Inbusový klíč 2,5 mm
 - Čelistové nebo štípací kleště
 - Křížový šroubovák PH2
 - Hadřík na prach (pro zakrytí vyhřívané podložky)

KROK 3 Vyjmutí xLCD

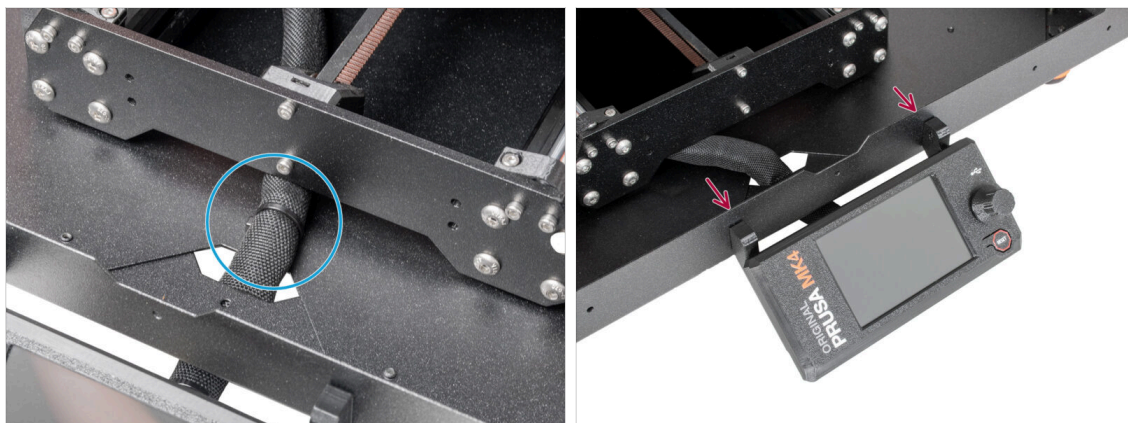

- Opatrně odřízněte stahovací pásku zajišťující svazek xLCD kabelů.
- Povolte dva šrouby upevňující sestavu xLCD displeje.
- ⓘ Buďte opatrní, xLCD je stále připojen.

KROK 4 Odstranění xLCD kabelů

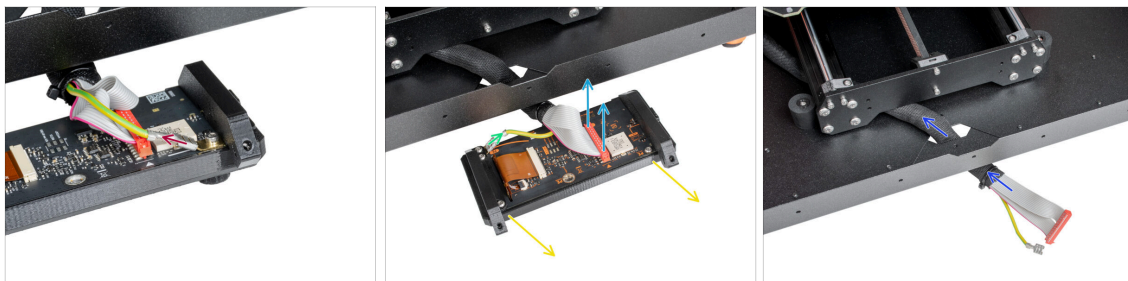

- Kabely PE xLCD jsou ve dvou verzích, odpojte kabel PE:
 - **Verze A:** odpojte kabel PE z horní PE Faston.
 - **Verze B:** odpojte kabel PE ze spodní PE Faston.
- Pro obě verze - jemně odpojte kabel LCD.
- Odstraňte sestavu xLCD a odložte ji stranou. Použijeme ji později.
- Svazek kabelů od xLCD prostrčte skrz otvor ve spodním panelu v enclosure.

KROK 5 Vyjmutí PTFE trubičky



- i** Od září 2024 můžete obdržet nové černé šroubení M5-4. Sestava a funkčnost zůstávají shodné s modrým.
- ◆ Stlačte modrou objímku na šroubení QSM-M5.
- ◆ Vyjměte PTFE trubičku ze šroubení.

KROK 6 Vyjmutí tiskárny



- ◆ Otevřete dvířka enclosure.
- ◆ Umístěte tiskárnu pod úhlem (jako na obrázku) do enclosure za protiskluzové tlumiče.
- ◆ "Odemkněte" všechny zámky zdroje napájení (PSU-lock). Uchopte sestavu zdroje za rukojeť a vyjměte ji ze zadního panelu.
- ◆ Umístěte zdroj na vyhřívanou podložku zakrytou látkou. Otočte jej úchytem zdroje napájení směrem nahoru.

KROK 7 Vyjmutí tiskárny

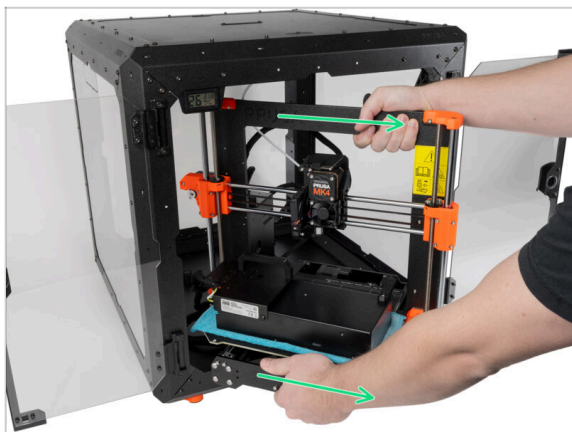

- 🟢 Opatrně vyjměte tiskárnu z enclosure.
- ⚠️ **Dávejte pozor, abyste nepoškrábali tiskárnu a enclosure.**
- ⬛ Tiskárnu odložte stranou. Budete ji potřebovat později.

KROK 8 Odpojení zdroje napájení



- 🟢 Na úchytu zdroje napájení odřízněte stahovací pásku zajišťující kabel zdroje.
- 🟡 Na druhé straně sestavy napájecího zdroje povolte dva šrouby upevňující kryt zdroje a ten sejměte.
- 🟣 Pomocí křížového šroubováku povolte všechny šrouby na kabelech zdroje napájení. **Šrouby není třeba vyndavat.**
- 🟠 Odpojte všechny kabely zdroje napájení od svorek.
- 🔴 Pomocí křížového šroubováku odšroubujte šroubek držící PE kabel.
- 🟡 Odpojte kabel power panic ze zdroje napájení.
- ⬛ Odpojený zdroj umístěte prozatím stranou. Vráťte se k němu později.

KROK 9 rukáv na svazek kabelů xLCD

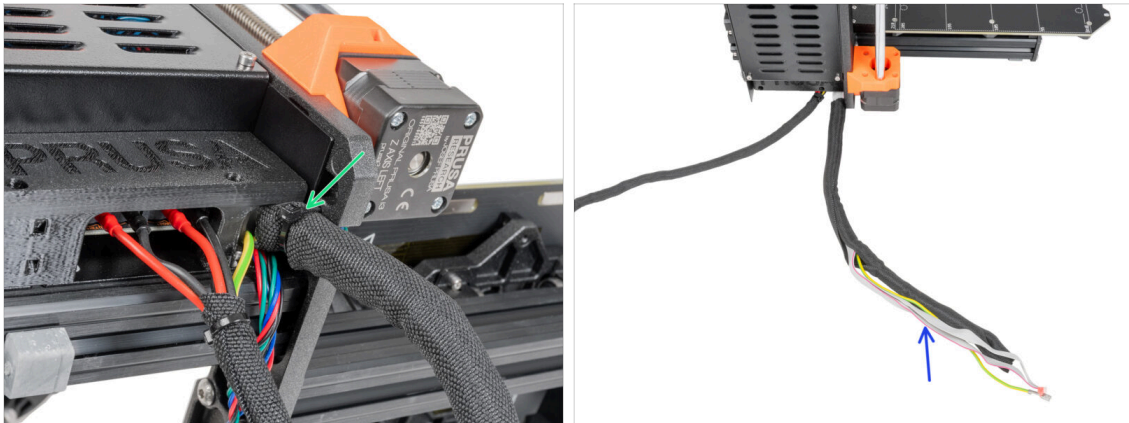

- Odřízněte všechny stahovací pásky, které drží svazek kabelu xLCD.
- Sundejte 450mm textilní rukáv ze svazku kabelů xLCD. Rukáv položte poblíž, použijete ho později.

KROK 10 kryt krabičky na xBuddy



- Odřízněte stahovací pásku spojující napájecí kabely.
- Z přední strany krabičky na xBuddy povolte čtyři šrouby M3x6 a uvolněte kryt xBuddy pomocí 2,5mm inbusového klíče. Sundejte kryt.
- Pomocí 2,5mm inbusového klíče povolte dva šrouby M3x10, které drží díl el-box-cover. Sejměte kryt.

KROK 11 Odpojení kabelů zdroje

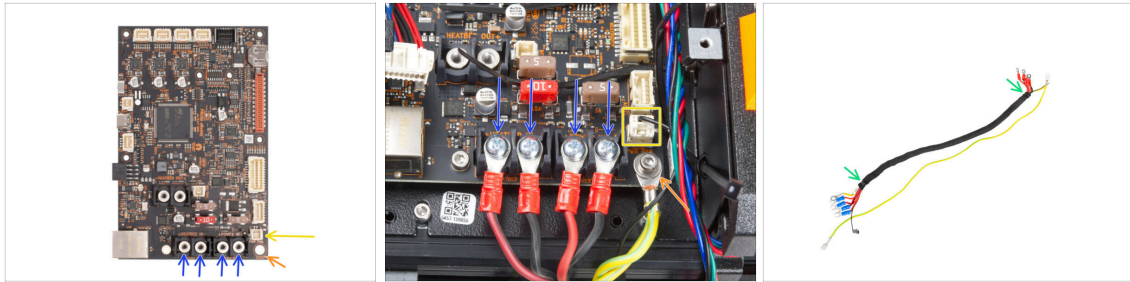

- Pomocí křížového šroubováku povolte šrouby upevňující kabely zdroje napájení. A vyjměte všechny kabely ze svorek. **Šrouby si ponechejte na později!**
- Odpojte Power panic kabel z desky elektroniky.
- Pomocí 2,5mm inbusového klíče vyšroubujte šroub M3x6 a odstraňte PE kabel s podložkou. **Podložku a šroub si nechte na později!**
- Přestříhněte stahovací pásky na obou koncích textilního rukávu a odstraňte rukáv ze svazku kabelů. **Rukáv si nechte na později!**
- ⓘ Tento svazek kabelů již nebudete potřebovat. Doporučujeme jej však nevyhazovat. Ponechte si jej jako náhradní.
- Ponechejte kryt elektroniky otevřený.

KROK 12 Instalace rychloupínacího kabelu: příprava dílů

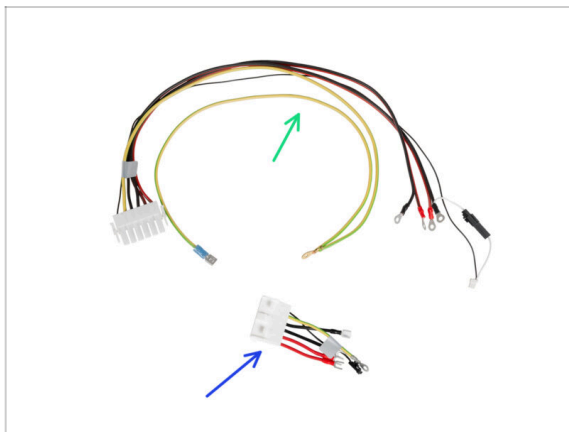

- **Pro následující kroky si prosím připravte:**
- Rychloupínací kabel - Strana tiskárny (1x)
- Rychloupínací kabel - Černá strana zdroje (1x)

KROK 13 Rychloupínací kabel: power panic



- Vezměte rychloupínací kabel - Strana tiskárny (1x)
- ⓘ **Tiskárny MK4 mohou mít dvě verze kabelu Power panic** (odpojili jste jej od zdroje napájení). Typ kabelu Power panic ovlivňuje způsob přípravy Rychloupínacího kabelu zdroje.
- **Zkontrolujte, jakou verzi Power panic kabelu máte a postupujte podle příslušných pokynů:**
 - **Single kabel (černý):** připojovací konektory musí zůstat odpojené.
 - **Dual-(černý a bílý):** připojte obě přípojky.
- Ponechte rychloupínací kabel stranou. Budete ho potřebovat později.

KROK 14 Instalace rychloupínacího kabelu

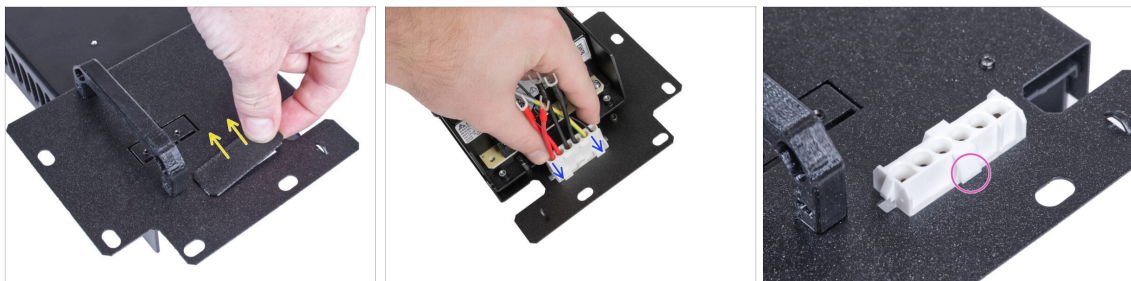

- Vyměňte zásleпку z úchytu zdroje.
- Vložte rychloupínací kabel - Černá strana zdroje do otvoru v držáku zdroje.
- Z opačné strany držáku napájecího zdroje (PSU holder) zkontrolujte, zda jsou západky na konektoru zacvaknuté do plechu.

KROK 15 Zapojení kabelů zdroje napájení

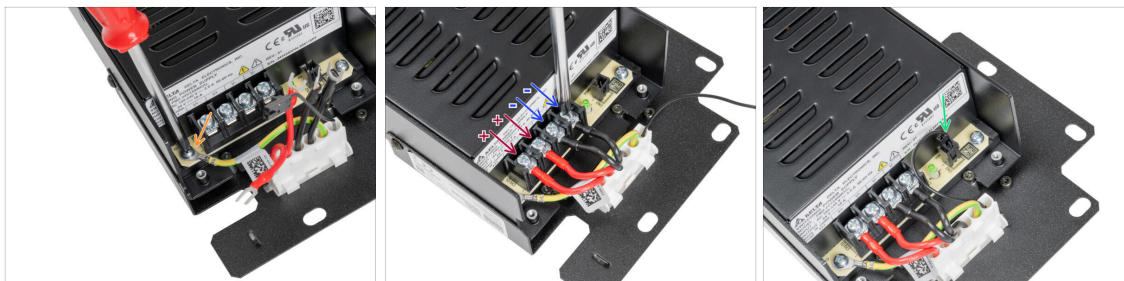

- Povolte šroub na zdroji napájení a poté připojte PE kabel od rychloupínacího kabelu k tomuto šroubku.
- **Připojte všechny kabely zdroje napájení. Tento způsob použijte pro všechny kabely zdroje napájení a připojte je v následujícím pořadí:**
 - **KLADNÝ** (červený) drát
 - **KLADNÝ** (červený) drát
 - **ZÁPORNÝ** - (černý) drát
 - **ZÁPORNÝ** (černý) drát
- ⚠ **Znovu zkontrolujte zapojení kabelů!** Červený kabel je v prvním slotu a černý kabel je ve třetím slotu. Ujistěte se, že jsou kabely správně utažené. V opačném případě riskujete poškození tiskárny!
- Připojte kabel power panic ke zdroji napájení.

KROK 16 Zakrytí zdroje napájení: příprava dílů



- **Pro následující kroky si prosím připravte:**
 - PSU-cover (1x) *který jste dříve odmontovali*
 - Šroub M3x10 (2x) *dříve vyjmutý*

KROK 17 Zakrytí zdroje napájení



- Shora nasuňte kryt kabelů. Ujistěte se, že logo "PRUSA" směřuje nahoru.
- Kryt přišroubujte pomocí dvou šroubů M3x10. Berte v potaz, že díry jsou poměrně hluboké.

KROK 18 Zapojení kabelů zdroje napájení: příprava dílů

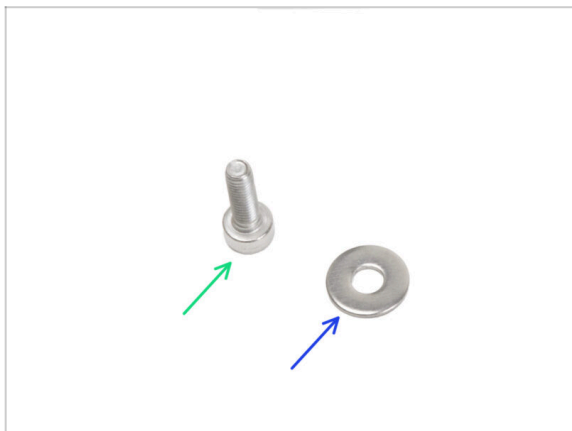

- Pro následující kroky si prosím připravte:**
- Šroub M3x6 (1x)
- Podložka M3w (1x)

KROK 19 Zapojení kabelů zdroje napájení

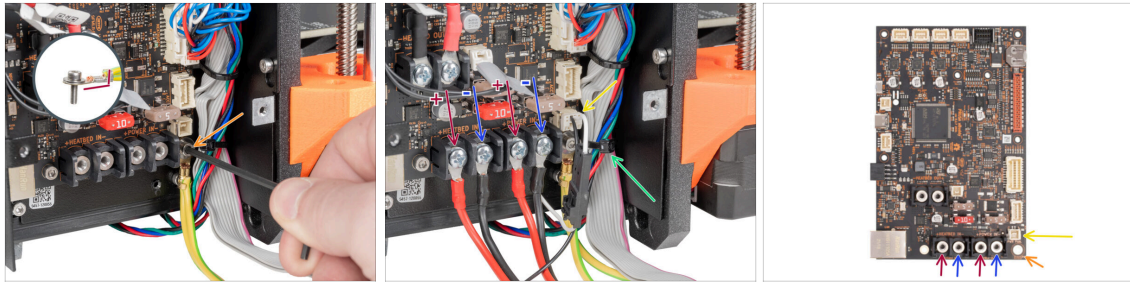

- S pomocí 2,5mm inbusového klíče zajistíte PE kabel šroubkem M3x6 s podložkou.

⚠ Dbejte na správnou orientaci konektoru PE.

- Připojte Rychloupínací kabel - Strana tiskárny k desce xBuddy v následujícím pořadí (zleva):

- KLADNÝ (červený) drát
- ZÁPORNÝ - (černý, černý) drát
- KLADNÝ (červený) drát
- ZÁPORNÝ - (černý, černý) drát

- Připojte kabel power panic k desce xBuddy.

- Odřízněte stahovací pásku, které drží kabel xLCD.

⚠ Zkontrolujte zapojení kabelů podle posledního obrázku.

KROK 20 Zakrytí krabičky xBuddy: příprava dílů



- Pro následující kroky si prosím připravte:

- xBuddybox-cover (1x)
- Šroub M3x6 (4x)
- EI-box-cover (1x)
- Šroub M3x10 (2x)

KROK 21 Zakrytí krabičky xBuddy: spodní kryt

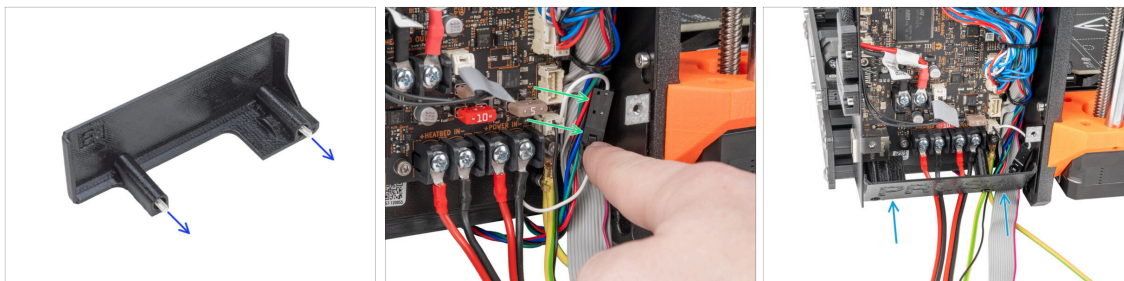

⚠ Budte opatrní, neskřípněte žádný kabel!

- 🔵 Prostrčte dva šrouby M3x10 skrz díl el-box-cover.
- 🟢 Umístěte konektor power panic na pravou stranu box na xBuddy.
- 🟢 Opatrně vložte díl el-box-cover do jeho polohy podle popisu.

KROK 22 Zakrytí krabičky na xBuddy: dotažení spodního krytu

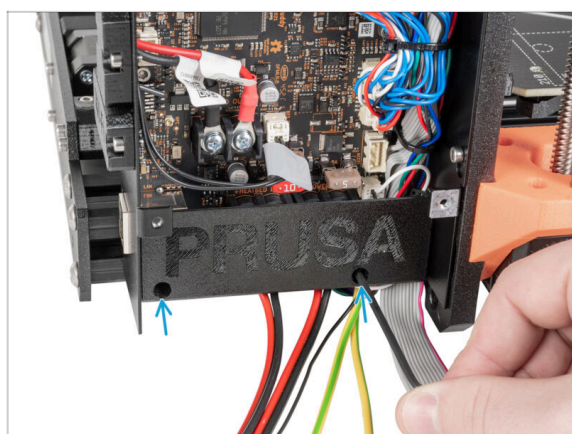

- 🔵 Pomocí 2,5mm inbusového klíče dotáhněte dva šrouby M3x10.

KROK 23 kryt krabičky na xBuddy

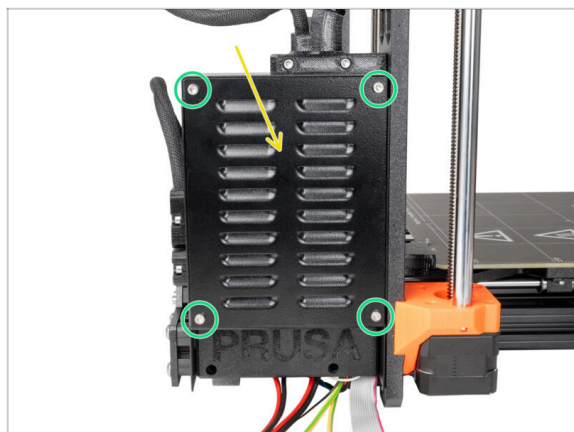

⚠ Dávejte pozor, abyste neskrípili kabely!

- 🟡 Zavřete krabičku na xBuddy.
- 🟢 Vložte čtyři šroubky M3x6 a utáhněte je pomocí 2,5mm inbusového klíče.

KROK 24 Zakrytí rychloupínacího kabelu: příprava dílů



- Pro následující kroky si prosím připravte:
- 🟡 Textilní rukáv 8 x 350 mm (1x) který jste odstranili dříve
- 🟠 Stahovací páska (2x)

KROK 25 Zakrytí rychloupínacího kabelu

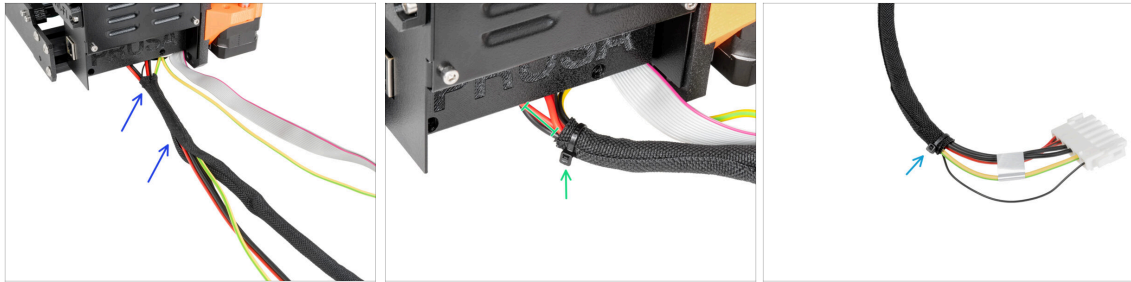

- Směrem od elektroniky omotejte rychloupínací kabel (včetně černého kabelu Power Panic) textilním rukávem.
- ⚠ **Stahovací pásku neutahujte příliš! Mohla by poškodit kabely.**
- Ponechte 2-5 cm elektroniky nezakryté. Zajistěte konec textilního rukávu pomocí stahovací pásky.
- Druhý konec zajistěte stahovacím páskem.

KROK 26 Zakrytí kabelů xLCD: příprava dílů



- **Pro následující kroky si prosím připravte:**
 - Textilní rukáv 13 x 400 mm (1x)
 - Stahovací pásky (1x)

KROK 27 Zakrytí svazku kabelů xLCD obrazovky

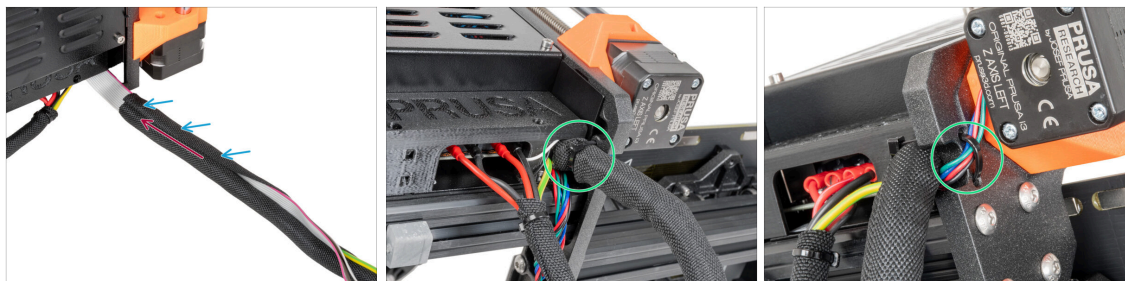

- Z elektroniky zabalte kabely xLCD a PE do textilního rukávu.
 - Zatlačte textilní rukáv do blízkosti krabičky s elektronikou.
 - Obalte kabelový svazek xLCD po celé délce.
 - Pomocí stahovacího pásku vytvořte smyčku skrz kruhové otvory v rámu kolem kabelů motoru a svazku kabelů xLCD.
- i** Nezapomeňte na levý kabel motoru osy Z na přední straně rámu! Podívejte se na detail na obrázku.

KROK 28 Instalace zdroje napájení



- Nyní připravte kryt na pracovní ploše.
- Zkontrolujte, zda jsou zámky zdroje napájení (PSU-locks) stále ve stejné poloze:
 - **Na spodním rámu** otočte zámky zdroje napájení (PSU-locks) do vodorovné polohy.
 - **Na podpěře** otočte zámky zdroje napájení (PSU-lock) do svislé polohy.
- Protlačte zdroj napájení skrze otvor v zadním panelu.
- Připojte držák napájecího zdroje (PSU-holder) na všechny zámky zdroje (PSU-locks).
- Pro zamknutí sestavy zdroje napájení otočte všechny zámky zdroje o 90°.

KROK 29 Instalace tiskárny

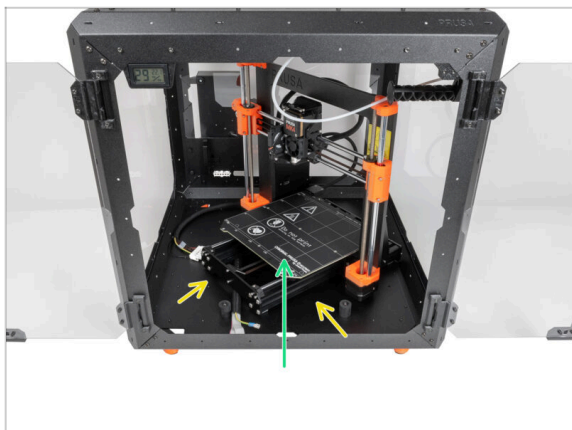

- Abyste tiskárnu umístili do enclosure, vsuňte dovnitř nejprve levou stranu tiskárny.
- ⚠ **Dávejte pozor, abyste tiskárnu nepoškrábali boční panely!**
- Umístěte tiskárnu pod úhlem (jako na obrázku) do enclosure za protiskluzové tlumiče.
- ⓘ Jedná se pouze o dočasnou pozici pro tiskárnu. Skutečnou polohu nastavíte později.

KROK 30 Připojení rychloupínacího kabelu

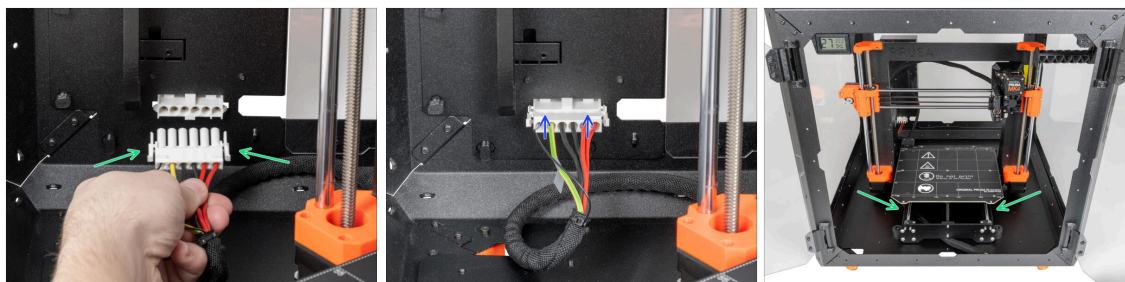

- Uchopte rychloupínací kabel z tiskárny, přičemž power panic kabel je vlevo.
- Připojte konektor k rychloupínacímu kabelu v držáku napájecího zdroje.
- ⓘ Konektor rychloupínacího kabelu lze zapojit pouze v jedné orientaci.
- Změňte polohu tiskárny podle toho, jako to vidíte na obrázku. Umístěte ji do středu enclosure a nastavte správnou polohu:

KROK 31 Montáž obrazovky xLCD: příprava dílů



Pro následující kroky si prosím připravte:

- Sestava xLCD (1x)
- Vrubkovaný šroub M3x8 (2x)
- Stahovací páska (2x)

KROK 32 Verze A: Osazení xLCD

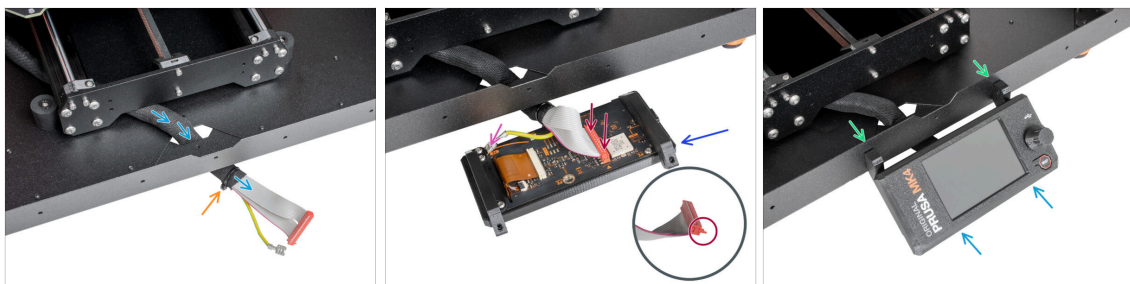

- Vedte kabel xLCD skrze výřez ve spodním panelu.
- Zajistěte textilní rukáv na svazku kabelů pomocí stahovací pásky. **Stahovací pásek příliš neutahujte, aby nedošlo k poškození kabelů!**
- Umístěte jednotku xLCD obrazovky blízko ke kabelům xLCD, jako na obrázku. Nezapomeňte na stejnou orientaci obrazovky xLCD jako na obrázku. Pro lepší pochopení si všimněte podpěr xLCD obrazovky.
 - Připojte kabel xLCD k desce xLCD. Všimněte si bezpečnostní západky na konektoru kabelu xLCD. Musí být zasunuta na straně slotu xLCD označeného oranžovým trojúhelníkem na desce.
 - Vezměte konec PE kabelu se čtvercovým konektorem. Zasuňte konektor na PE Faston až dolů.
- Do spodního profilu zevnitř zatlačte dva šrouby M3x8.
- Nasadte sestavu xLCD na dva šrouby M3x8 v rámu a utáhněte je.

KROK 33 Verze B: Osazení xLCD

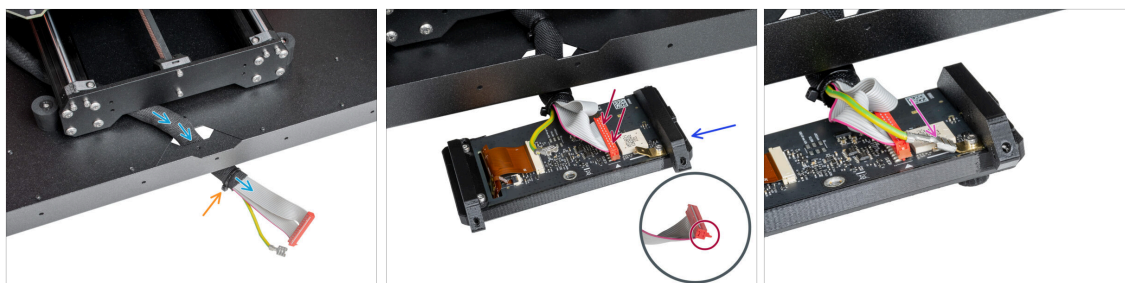

- Vedte kabel xLCD skrze výřez ve spodním panelu.
- Zajistěte textilní rukáv na svazku kabelů pomocí stahovací pásky. **Stahovací pásek příliš neutahujte, aby nedošlo k poškození kabelů!**
- Umístěte jednotku xLCD obrazovky blízko ke kabelům xLCD, jako na obrázku. Nezapomeňte na stejnou orientaci obrazovky xLCD jako na obrázku. Pro lepší pochopení si všimněte podpěr xLCD obrazovky.
 - Připojte kabel xLCD k desce xLCD. Všimněte si bezpečnostní západky na konektoru kabelu xLCD. Musí být zasunuta na straně slotu xLCD označeného oranžovým trojúhelníkem na desce.
 - Vezměte konec PE kabelu se čtvercovým konektorem. Zasuňte konektor na PE Faston až dolů.

KROK 34 Osazení xLCD



- Přitlačte dva stavěcí šrouby skrz spodní desku k xLCD. Zajistěte to ručním dotažením šroubů.
- Nasadte sestavu xLCD na dva šrouby M3x8 v rámu a utáhněte je.

KROK 35 Zajištění kabelu xLCD

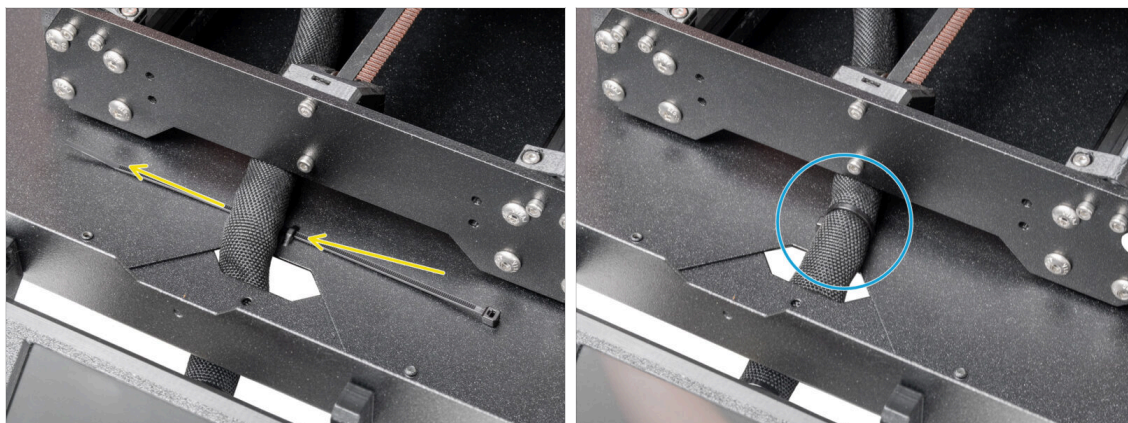

- Vedte stahovací pásku skrze perforaci ve spodním panelu a pod svazkem kabelů xLCD.
- Utáhněte stahovací pásku k zajištění svazku kabelů xLCD. **Stahovací pásek příliš neutahujte**, aby nedošlo k poškození kabelů!

KROK 36 Připojení PTFE trubičky



- ⓘ Od září 2024 můžete obdržet nové černé šroubení M5-4. Sestava a funkčnost zůstávají shodné s modrým.
- Vložte volný konec PTFE trubičky do šroubení QSM-M5 na extruderu. Zasuňte ji až nadoraz.

KROK 37 Skvělá práce!

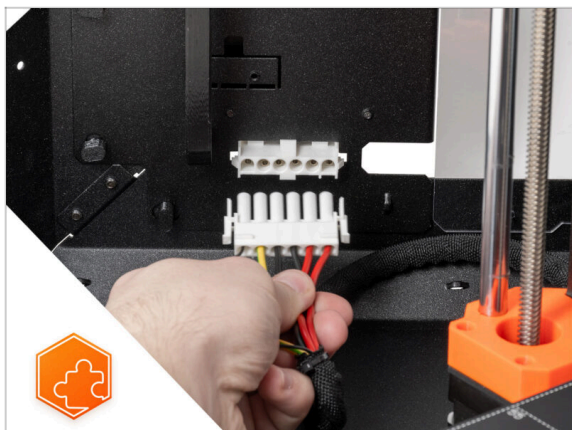

- ◆ **Dobrá práce!** Právě jste úspěšně nainstalovali rychloupínací kabel na Original Prusa Enclosure.

Bílý LED pásek (doplňěk)

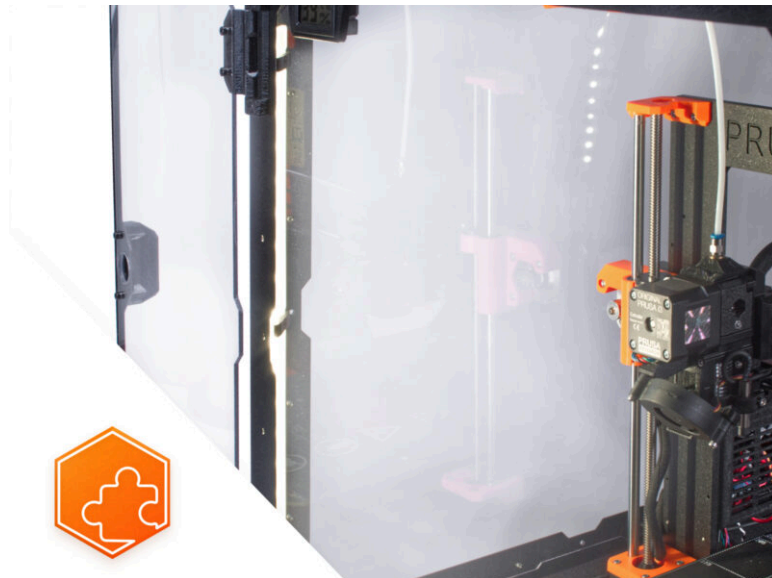

KROK 1 Úvod

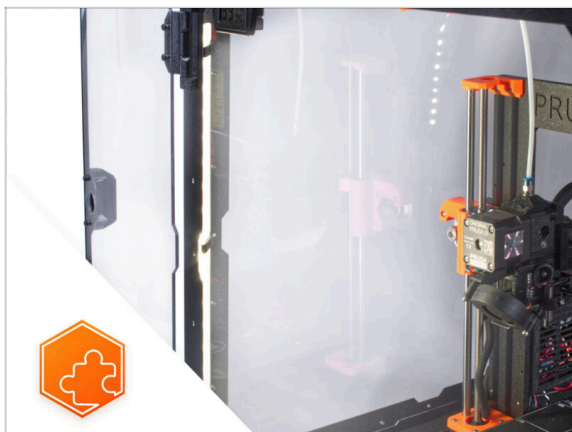

- ◆ Tento návod se zabývá instalací **Bílého LED pásku na Original Prusa Enclosure**.
- ⓘ Další náhradní díly jsou součástí dodávaného spojovacího materiálu.

KROK 2 Jiný externí zdroj napájení

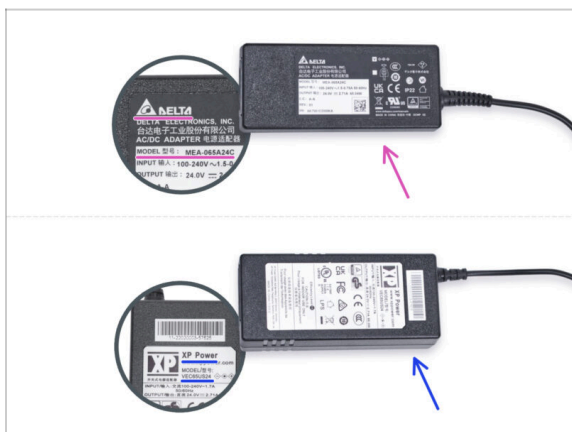

- ⓘ Doplňěk LED osvětlení je odeslán se dvěma typy externího zdroje napájení, každý od jiného výrobce. Funkce obou verzí je stejná, avšak proces instalace se mírně liší.
- ◆ Na štítku externího zdroje napájení zkontrolujte, jaký model máte, a postupujte podle příslušných pokynů:
 - ◆ **Externí zdroj napájení model Delta MEA-065A24C:** přejděte na [Úvod - Externí zdroj napájení Delta](#)
 - ◆ **Externí zdroj napájení model XP Power VEC65US24:** přejděte na [Úvod - Externí zdroj napájení XP Power](#)

KROK 3 Úvod - Externí napájecí zdroj Delta



- ◆ Následující kroky se zaměřují na instalaci **bílého LED pásku** s externím zdrojem napájení **PSU Delta model MEA-065A24C**.
- ◆ **Než začnete příslušenství sestavovat, VYTISKNĚTE SI VŠECHNY POTŘEBNÉ PLASTOVÉ DÍLY!** Díly External-PSU-bracket-DELTA a Basic-board-cover jsou k dispozici ke stažení na webu [Printables.com](https://www.printables.com)
- ⓘ Poznámka: Držák externího zdroje napájení DELTA je určen k montáži externího zdroje napájení do enclosure. Není však nezbytně nutný.

KROK 4 Nářadí potřebné k této kapitole

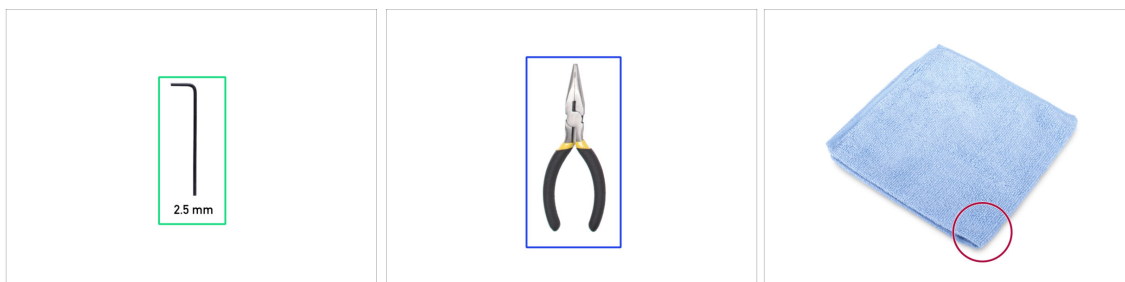

- ⓘ Nářadí není součástí balení tohoto doplňku.
- ◆ **Pro tuto kapitolu si prosím připravte:**
- ◆ 2,5mm inbusový klíč
- ◆ Čelistové kleště (ke zkrácení stahovacích pásků)
- ◆ Kus hadříku nebo látky o velikosti alespoň 15 x 15 cm

KROK 5 Montáž externího zdroje napájení (volitelné): příprava dílů



i Poznámka: Držák externího zdroje napájení DELTA je určen k montáži externího zdroje napájení do enclosure. Není však nezbytně nutný. Pokud nechcete instalovat držák externího zdroje napájení, přejděte na [Příprava tiskárny](#).

■ Pro následující kroky si prosím připravte:

- Externí napájecí zdroj Delta(1x)
- Šroub M3x8 (1x)
- Matka M3nS (1x)
- External PSU bracket (Držák externího zdroje napájení) (1x)

KROK 6 Montáž externího zdroje napájení (volitelné)



- Vložte matici M3nS do držáku externího zdroje napájení. Pomocí inbusového klíče zatlačte matici až na doraz do tištěného dílu a zarovnejte matici s otvorem v dílu.

KROK 7 Sestavení držáku externího zdroje napájení (volitelné)



- Vložte externí napájecí zdroj do držáku externího napájecího zdroje a zasuňte jej až na doraz. Dbejte na jeho správnou orientaci.
- Vedte externí kabel jednotky napájení jako na obrázku a připevněte ferit kabelu do svorky na tištěném dílu.

KROK 8 Příprava tiskárny



- Otevřete dvířka enclosure.
- Umístěte tiskárnu pod úhlem (jako na obrázku) do enclosure za protiskluzové tlumiče.
- "Odemkněte" všechny zámky zdroje napájení (PSU-lock). Uchopte sestavu zdroje za rukojeť a vyjměte ji ze zadního panelu.
- Umístěte zdroj na vyhřívanou podložku zakrytou látkou. Otočte jej úchytem zdroje napájení směrem nahoru.

KROK 9 Vedení kabelu externího zdroje napájení

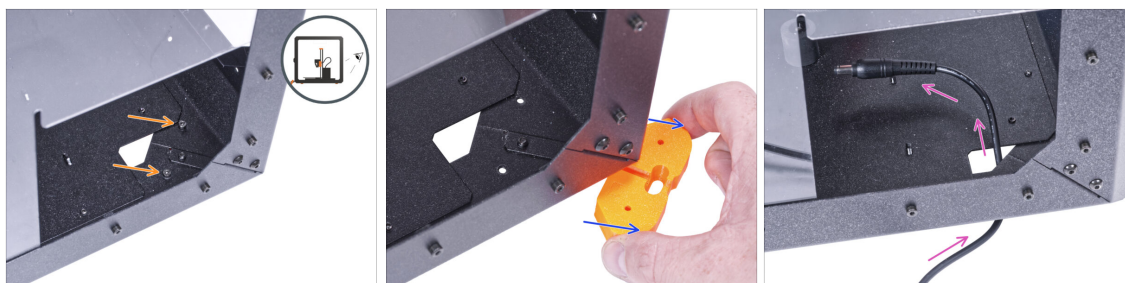

- ⚠ **Při manipulaci pod enclosurem dávejte pozor, abyste si neskřípli prsty.**
- ⓘ Pokud je pro vás manipulace s enclosurem kvůli jeho hmotnosti obtížná, můžete tiskárnu vyndat.
- ⬛ Otočte enclosure zadní stranou směřující k vám.
- 🟡 Obdélníkovým otvorem v zadním panelu povolte dva šrouby upevňující patku ke spodnímu panelu.
- 🔵 Vyměňte nožičku zpod enclosure. **Díl nevyhazujte**, budete ho potřebovat později.
- 🟡 Vedte kabel zdroje napájení skrze otvor ve spodním panelu směrem do enclosure.

KROK 10 Vedení kabelu externího zdroje napájení

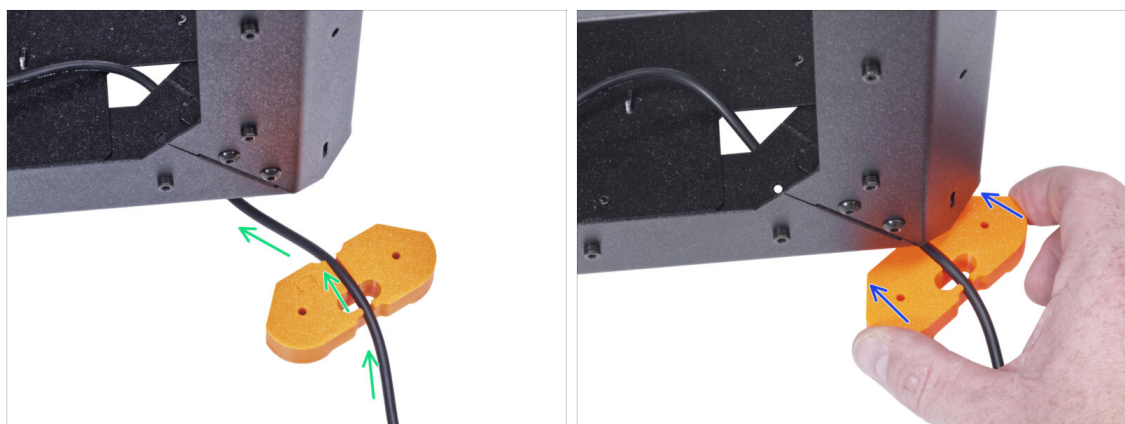

- ⚠ **Při manipulaci pod enclosurem dávejte pozor, abyste si neskřípli prsty.**
- 🟢 Vedte kabel externího zdroje napájení skrz kanálek v držáku nohou. **Dbejte na orientaci držáku nohou.**
- 🔵 Zasuňte díl feet bracket s kabelem pod roh enclosure.

KROK 11 Vedení kabelu externího zdroje napájení

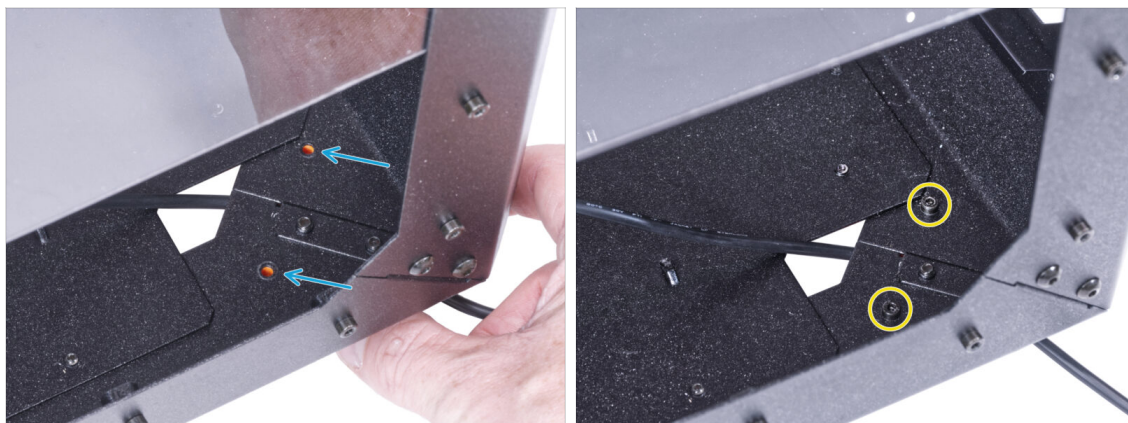

⚠ Při manipulaci pod enclorem **dávejte pozor, abyste si neskršplli prsty.**

- ➡ Zarovnejte otvory v dílu feet bracket (držáku nohou) s otvory ve spodním profilu.
- Zajistěte držák nohou pomocí dvou šroubků M3x12.

KROK 12 Montáž externího zdroje napájení (volitelné)



- Následující instrukce popisují montáž externího zdroje napájení k enclosure. Pokud nechcete montovat externí zdroj k enclosure, přejděte k **Instalaci zdroje napájení.**
- ➡ Do otvoru ve spodním profilu zevnitř, vedle loga PRUSA, vložte šroub M3x8.
- ➡ Připojte externí napájecí zdroj k profilu. Zarovnejte ji proti šroubu.
- Utáhněte šroub M3x8 na vnitřní straně pro upevnění externího zdroje napájení.

KROK 13 Instalace zdroje napájení



- Zkontrolujte, zda jsou zámky zdroje napájení (PSU-locks) stále ve stejné poloze:
 - **Na spodním rámu** otočte zámky zdroje napájení (PSU-locks) do vodorovné polohy.
 - **Na podpěře** otočte zámky zdroje napájení do svislé polohy.
- Protlačte zdroj napájení skrze otvor v zadním panelu.
- Připojte držák napájecího zdroje (PSU-holder) na všechny zámky zdroje (PSU-locks).
- Pro zamknutí sestavy zdroje napájení otočte všechny zámky zdroje o 90°.

KROK 14 Vedení kabelu externího zdroje napájení

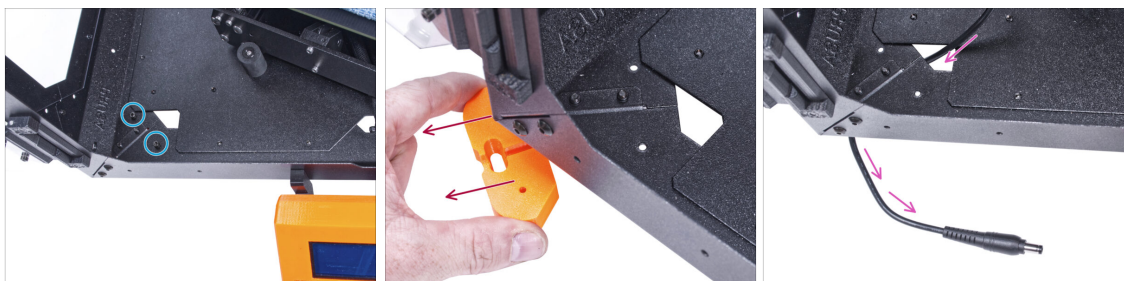

- ⚠ **Při manipulaci pod enclosure dávejte pozor, abyste si neskržili prsty.**
- Odstraňte dva šrouby upevňující levou přední nohu.
- Vyměňte nožičku z enclosure. **Díl nevyhazujte**, budete ho potřebovat později.
- Vedte kabel externího zdroje napájení skrze otvor ve spodním panelu směrem ven z enclosure.

KROK 15 Vedení kabelu externího zdroje napájení

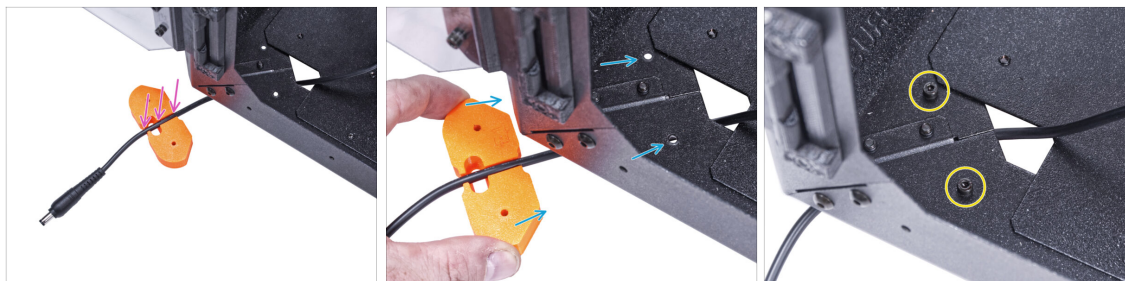

⚠ Při manipulaci pod enclosurem **dávejte pozor, abyste si neskrípili prsty.**

- ◆ Vedte kabel externího zdroje napájení skrz kanálek v držáku nohou.
- ◆ Zasuňte díl feet bracket s kabelem pod roh enclosure a zarovnejte otvory v tomto dílu s otvory ve spodním profilu.
- ◆ Zajistěte držák nohou pomocí dvou šroubků M3x12.
- ◆ Prozatím ponechejte kabel externího zdroje napájení volně. Připojte ho později.

KROK 16 Sestavení LED pásku: příprava dílů



i Od listopadu 2024 můžete obdržet novou desku LED Stick, kterou lze doplnit dalším LED páskem.

◆ Pro následující kroky si prosím připravte:

- ◆ LED difuzér (1x)
- ◆ LED Stick Board (1x)
- ◆ Držák desky LED (LED Stick bracket) (3x)
- ◆ Šroub M3x18 (3x)
- ◆ Matka M3n (3x)

KROK 17 Sestavení LED pásku

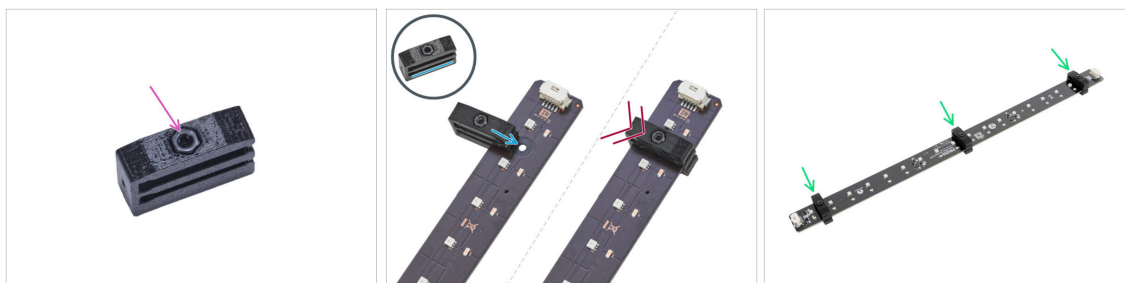

- ◆ Vložte matku M3n do každého držáku LED pásky.
 - ⚠ **Matice musí být zcela zapuštěna do tištěného dílu a musí být v jedné rovině s povrchem dílu. Nedostatečné zapuštění matice může způsobit problémy při montáži do skříně.**
- ◆ Nasuňte spodní drážku držáku LED Stick na desku LED stick board a zarovnejte držák s prvním otvorem v desce LED co nejbližší k (bílému) konektoru LED stick.
 - ⚠ **Vyvarujte se posouvání držáku po čipech a diodách! Může dojít k jeho fatálnímu poškození.**
- ◆ Zasuňte držák LED až na doraz na desku LED Stick board.
- ◆ Tento postup použijte pro všechna tři držáky LED pásku.

KROK 18 Sestavení LED pásku



- ◆ Odstraňte ochranné fólie z obou stran LED difuzéru.
- ◆ Vložte LED difuzor do držáků LED pásku. Použijte horní slot.
 - ⓘ Na orientaci LED difuzéru nezáleží. Díl je symetrický.

KROK 19 Montáž LED pásku



- Vložte tři šrouby M3x18 zvenku do otvorů v levém předním podpěrném profilu.
- Zvenitř enclosure nasadte sestavu LED pásku na šrouby M3x18.
- Utáhněte všechny tři šrouby M3x18, abyste zajistili sestavu LED pásků.

KROK 20 Připojení LED pásku: příprava dílů

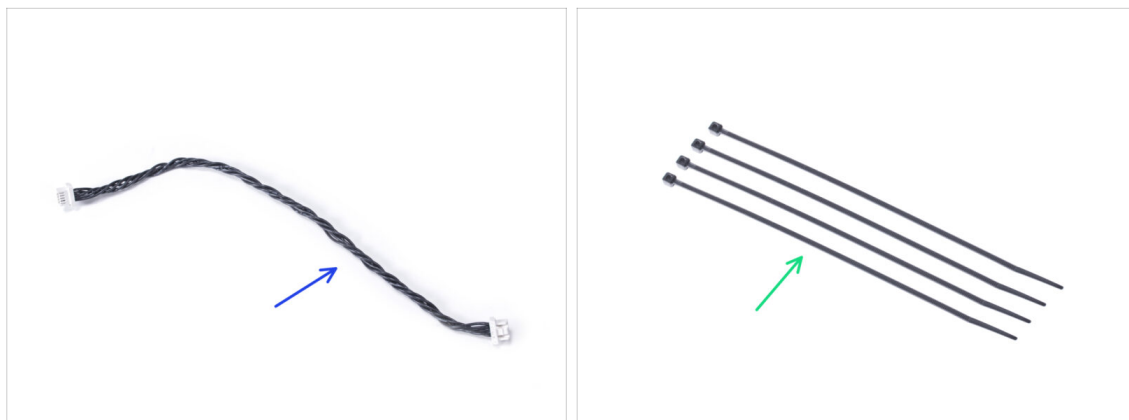

- Pro následující kroky si prosím připravte:
- Kabel LED světla (1x)
- Stahovací páska (4x)

KROK 21 Vedení kabelů



- Protáhněte tři stahovací pásky perforacemi v levém spodním profilu.
- Vytvořte z kabelu zdroje napájení smyčku tak, jak to vidíte na obrázku.
- Zajistěte externí kabel pomocí stahovací pásky ke spodnímu profilu.
- Vedte kabel podél spodního profilu přes stahovací pásky a utáhněte zbývající dvě stahovací pásky.

⚠ Pásky neutahujte příliš, abyste nepoškodili kabel!

KROK 22 Zapojení LED kabelu



- Připojte LED kabel ke konektoru na spodní straně LED pásku.
- Vedte kabel LED světla skrze otvor ve spodním panelu směrem ven z enclosure.
- Vedte stahovací pásku skrze perforaci ve spodním levém profilu a stáhněte k sobě kabel LED světla a kabel externího zdroje napájení.

⚠ Pásky neutahujte příliš, abyste nepoškodili kabel!

- Změňte polohu tiskárny podle toho, jako to vidíte na obrázku. Umístěte ji do středu enclosure a nastavte správnou polohu:

KROK 23 Instalace desky Basic: příprava dílů



● Pro následující kroky si prosím připravte:

- Kryt Basic desky (1x)
- Deska Basic (1x)
- Šroub M3x12 (2x)
- Vroubkovaná pojistná podložka M3w (2x)
- Matka M3nS (2x)

KROK 24 Instalace desky Basic



- Nasadte na šroub M3x12 matku M3nS. Našroubujte ji na konec šroubu o několik otáček.
- Vsuňte šroubek s matkou do otvoru stejného tvaru uvnitř krytu desky Basic.
- Vyměňte šroubek z matky.

KROK 25 Instalace desky Basic



- Stejným způsobem postupujte u obou slotů krytu desky Basic.

KROK 26 Zapojení LED kabelu

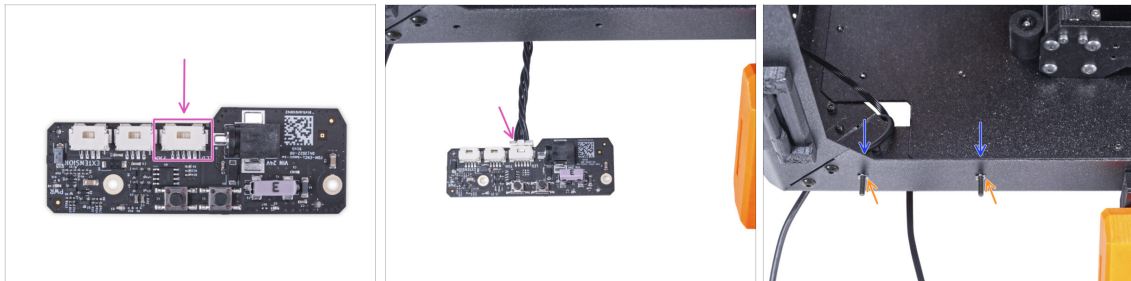

- Připojte kabel LED ke konektoru na desce basic.
- Do předního profilu zevnitř enclosure vložte dva šrouby M3x12.
- Připojte dvě pojistné podložky M4w ke šroubkům.

KROK 27 Montáž desky basic

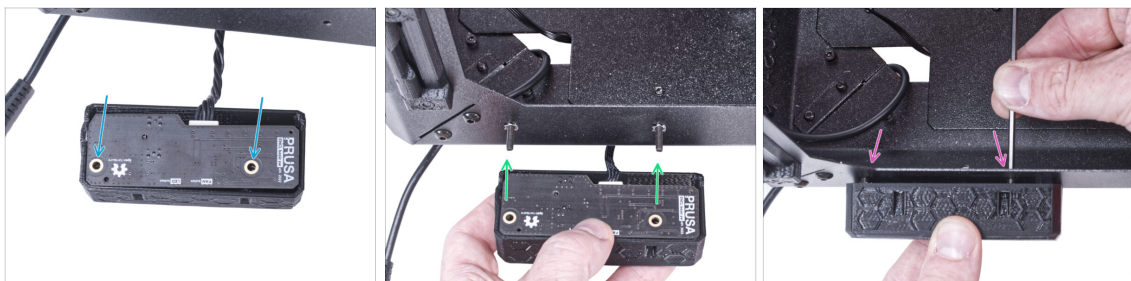

- Vložte základní desku do krytu (Basic board cover) a zarovnejte otvory obou dílů.
- Vezměte sestavu základní desky a zarovnejte její otvory se šroubky v profilu.
- Přípevněte sestavu desky basic ke šroubům a šrouby dotáhněte zevnitř.

KROK 28 Připojení externího zdroje napájení

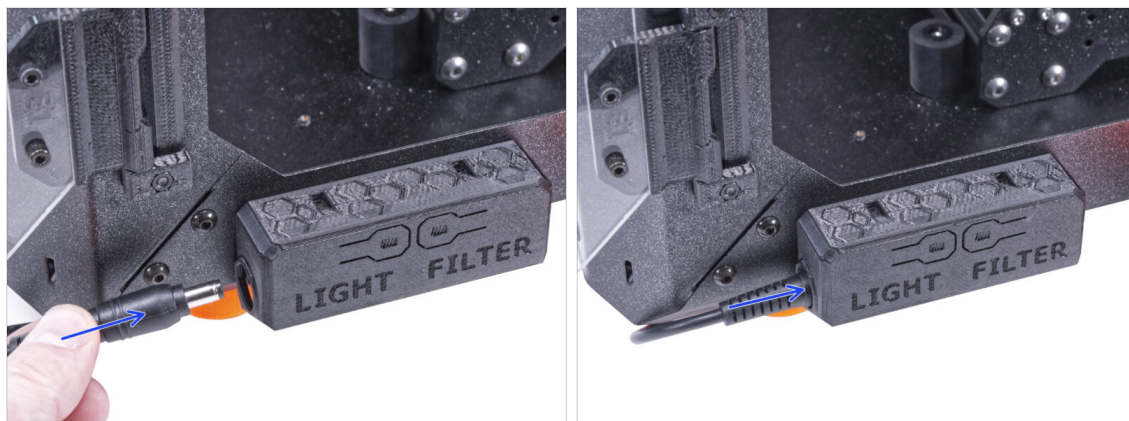

- Připojte kabel externího zdroje napájení k základní desce z levé strany.

KROK 29 Připojení napájecího kabelu: příprava dílů



- Pro následující kroky si prosím připravte:
- Napájecí kabel Y-rozdvojka (1x)

KROK 30 Připojení napájecího kabelu

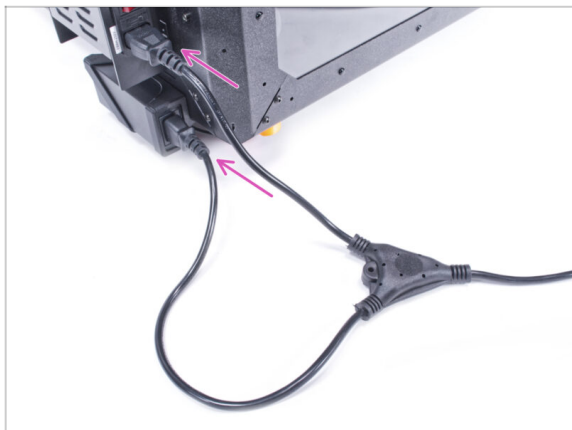

- Připojte zástrčky kabelu k externímu napájecímu zdroji a napájecímu zdroji tiskárny.
- ⓘ Na pořadí připojení nezáleží.

KROK 31 To je vše!

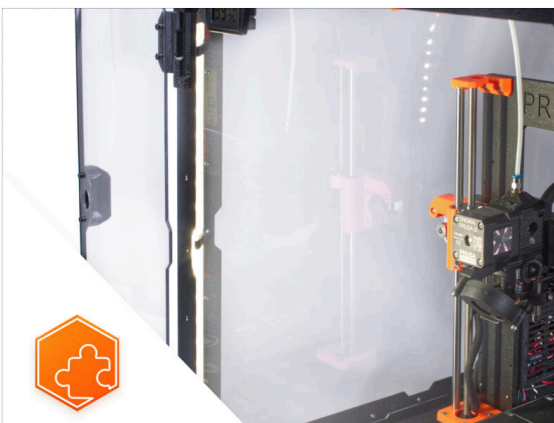
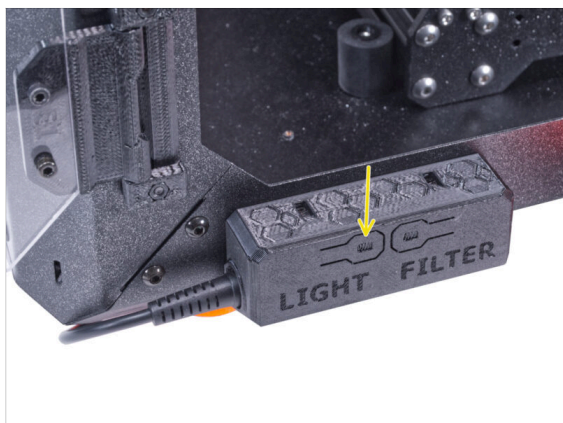

- Zkontrolujte, zda funguje jak má. Stiskněte tlačítko LIGHT na panelu základní desky a zkontrolujte, zda se rozsvítilo vnitřní LED osvětlení.
- **Skvělá práce!** Právě jste úspěšně nainstalovali LED pásek.
- ⓘ Následující kroky se zaměřují na instalaci bílého LED pásku s externím zdrojem napájení XP Power model VEC65US24.

KROK 32 Úvod - Externí napájecí zdroj XP Power



- ◆ Následující kroky se zaměřují na instalaci **bílého LED pásku** s externím zdrojem napájení **PSU XP Power model VEC65US24**.
- ◆ **Než začnete příslušenství sestavovat, VYTISKNĚTE SI VŠECHNY POTŘEBNÉ PLASTOVÉ DÍLY!** Díly *External-PSU-bracket-XP* a *Basic-board-cover* jsou k dispozici ke stažení na webu [Printables.com](https://www.printables.com)
- ⓘ Poznámka: *Držák externího zdroje napájení XP* je určen k montáži externího zdroje napájení do enclosure. Není však nezbytně nutný.

KROK 33 Nářadí potřebné k této kapitole

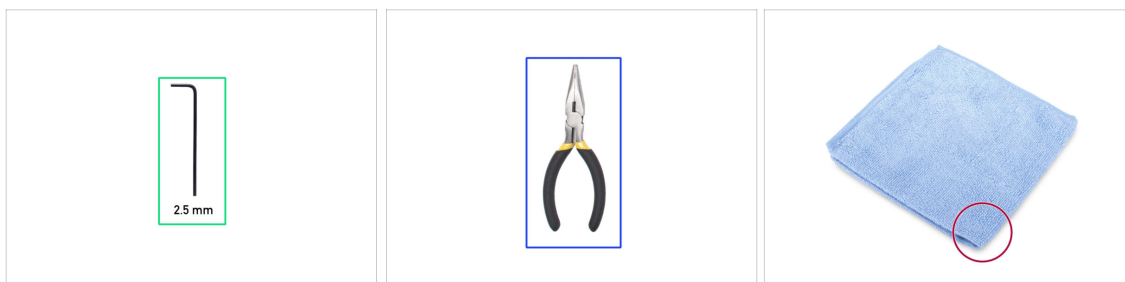

- ⓘ Nářadí není součástí balení tohoto doplňku.
- ◆ **Pro tuto kapitolu si prosím připravte:**
- ◆ 2,5mm inbusový klíč
- ◆ Čelistové kleště (ke zkrácení stahovacích pásků)
- ◆ Kus hadříku nebo látky o velikosti alespoň 15 x 15 cm

KROK 34 Návrh

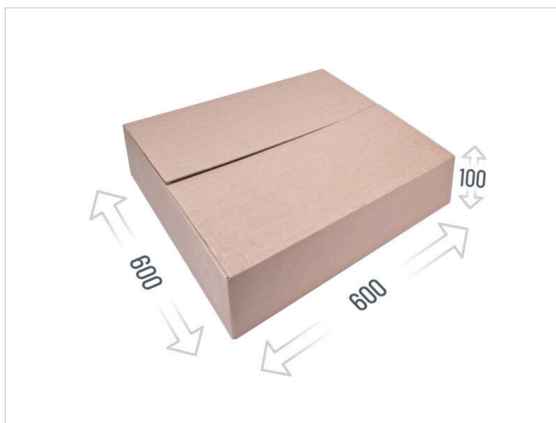
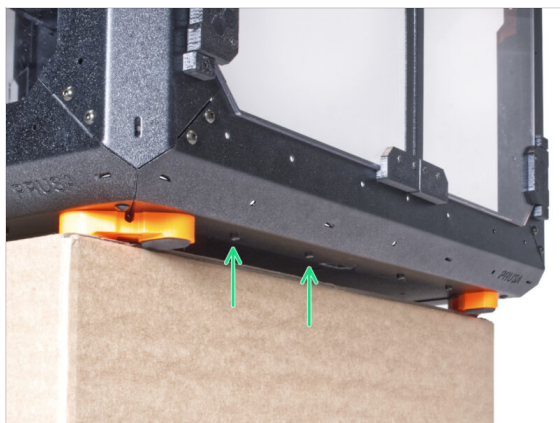

- ◆ V následujících krocích budete potřebovat přístup k spodní části enclosure. Toho dosáhnete, když bude jeden ze spodních okrajů rámu mimo pracovní plochu. Doporučujeme použít kartonovou krabici a enclosure na ni položit.
- ◆ Velikost boxu musí být nejméně 600 x 600 x 100 mm.
- i Tip: můžete použít původní krabici z balení Enclosure.
- ⚠ Zatím nepokládejte enclosure na krabici. Vyčkejte na instrukce.

KROK 35 Montáž externího zdroje napájení (volitelné): příprava dílů



- i Poznámka: Držák externího zdroje napájení XP je určen k montáži externího zdroje napájení do enclosure. Není však nezbytně nutný. Pokud nechcete instalovat držák externího zdroje napájení, přejděte na [Vyjmutí LCD](#).
- ◆ **Pro následující kroky si prosím připravte:**
 - ◆ Externí napájecí zdroj XP Power (1x)
 - ◆ Šroub M3x8 (1x)
 - ◆ Matka M3nS (1x)
 - ◆ External PSU bracket-XP (Držák externího zdroje napájení) (1x)

KROK 36 Montáž externího zdroje napájení (volitelné)



- Vložte matici M3nS do držáku externího zdroje napájení XP. Pomocí inbusového klíče zatlačte matici až na doraz do tištěného dílu a zarovnejte matici s otvorem v dílu.

KROK 37 Sestavení držáku externího zdroje napájení (volitelné)



- Vložte externí napájecí zdroj do držáku externího napájecího zdroje XP a zasuňte jej až na doraz. Dbejte na jeho správnou orientaci.
- Vedte kabel externího zdroje napájení skrz kanálek v držáku.

KROK 38 Vyjmutí LCD displeje



- Opatrně odřízněte stahovací pásku zajišťující svazek LCD kabelů.
- Povolte dva šrouby upevňující sestavu LCD displeje.
- Odpojte oba kabely obrazovky LCD z LCD.
- Svazek kabelů od LCD prostrčte skrz otvor ve spodním panelu v enclosure.

KROK 39 Vyjmutí tiskárny

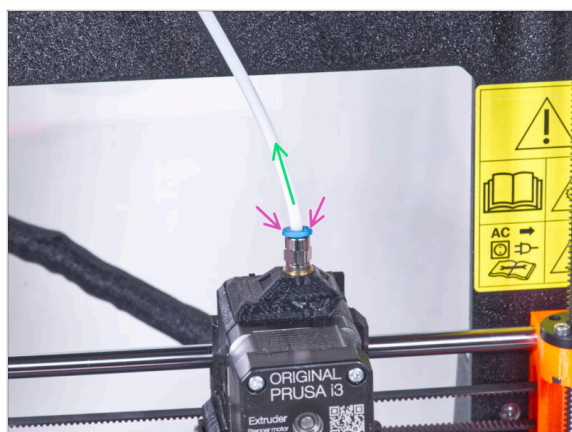

- ⓘ Od září 2024 můžete obdržet nové černé šroubení M5-4. Sestava a funkčnost zůstávají shodné s modrým.
- Stlačte modrou objímku na šroubení QSM-M5.
- Vyměňte PTFE trubičku ze šroubení.

KROK 40 Příprava tiskárny

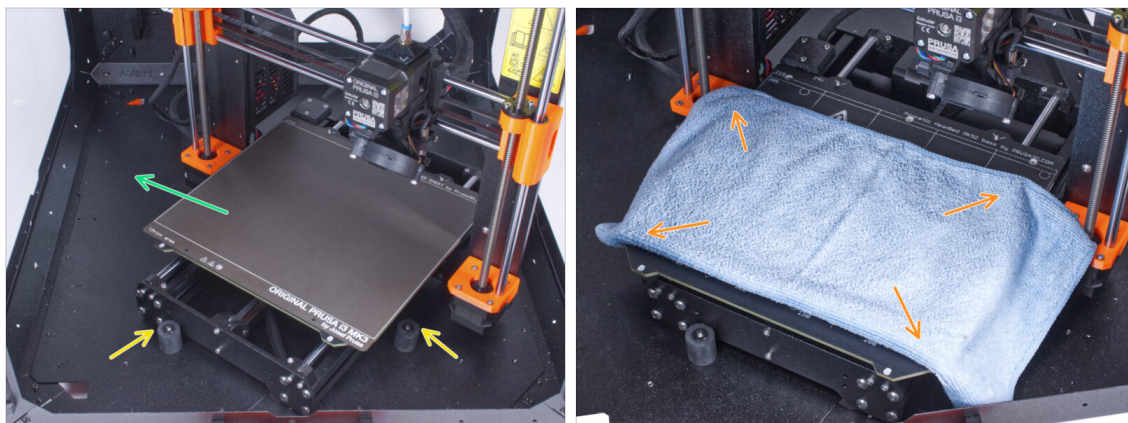

- Umístěte tiskárnu pod úhlem (jako na obrázku) do enclosure za protiskluzové tlumiče.
- ⓘ Jedná se pouze o dočasnou pozici tiskárny. Správnou polohu nastavíte později.
- Ocelový tiskový plát sundejte z vyhřívané podložky.
- Na vyhřívanou podložku rozprostřete kus látky.

KROK 41 Příprava tiskárny



- Umístěte tiskárnu pod úhlem (jako na obrázku) do enclosure za protiskluzové tlumiče.
- "Odemkněte" všechny zámky zdroje napájení (PSU-lock). Uchopte sestavu zdroje za rukojeť a vyjměte ji ze zadního panelu.
- Umístěte zdroj na vyhřívanou podložku zakrytou látkou. Otočte jej úchytem zdroje napájení směrem nahoru.

KROK 42 Vyjmutí tiskárny

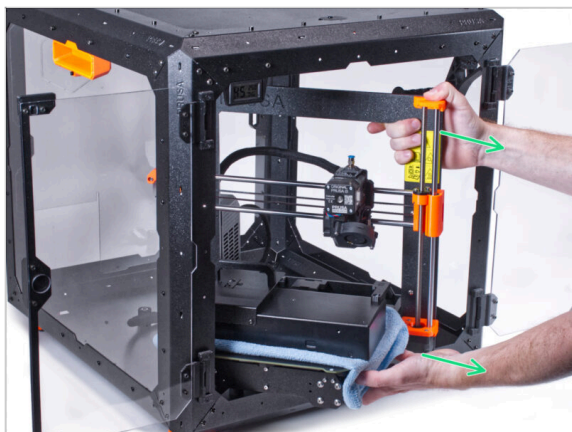

- Opatrně vyjměte tiskárnu z enclosure.
- ⚠ **Dávejte pozor, abyste nepoškrábali tiskárnu a enclosure.**
- Tiskárnu odložte stranou. Budete ji potřebovat později.

KROK 43 Uvolnění spodního panelu

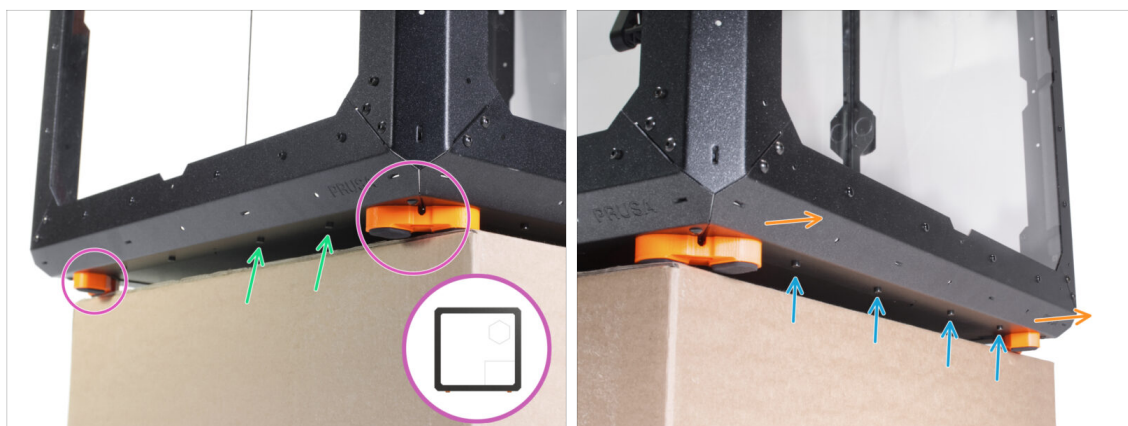

- Umístěte enclosure na kartonovou krabici tak, aby zadní strana enclosure (strana s otvorem na zdroj v zadním panelu) přes krabici přečnívala.
- Je nutné, aby obě nohy na levé straně stály na jedné antivibrační podložce. Viz detail. **Nepokládejte skříň enclosure přímo na rám.**
- ⚠ **UPOZORNĚNÍ: Budte velmi opatrní a ujistěte se, že je enclosure postaven stabilně a nekýve se. V opačném případě může spadnout, zranit vás a poškodit se.**
- Zespodu povolte a vyjměte dva šrouby nejbliže pravému rohu.
- Stejným způsobem posuňte enclosure tak, aby pravá strana přesahovala přes okraj krabice.
- Ze spodního profilu povolte a vyndejte čtyři šrouby.
- Umístěte enclosure tak, aby byly všechny nožičky na povrchu.

KROK 44 Montáž externího zdroje napájení

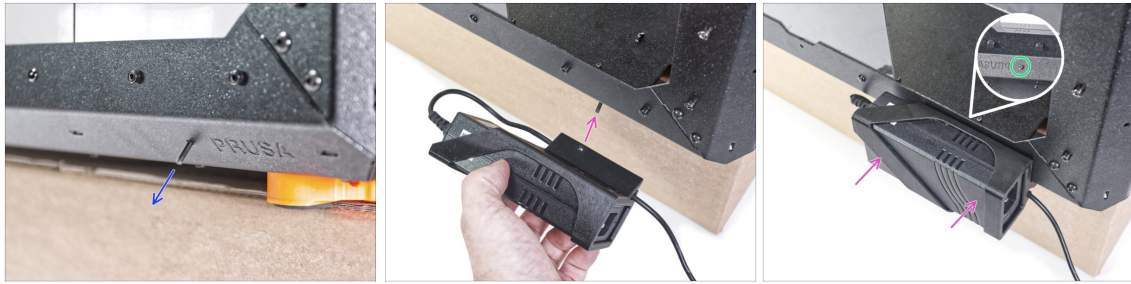

- Do otvoru ve spodním profilu zevnitř, vedle loga PRUSA, vložte šroub M3x8.
- Zarovnejte otvor pro šroub v External-PSU-bracket-XP s vyčnívajícím šroubem a připevněte jej k profilu.
- Utáhněte šroub M3x8 na vnitřní straně pro upevnění externího zdroje napájení.

KROK 45 Vedení kabelu externího zdroje napájení

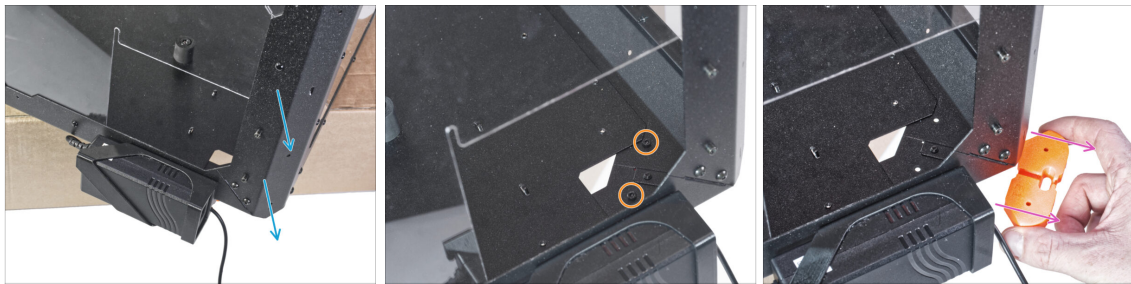

- Přesuňte zadní roh se zdrojem napájení přes okraj krabice.
- Obdélníkovým otvorem v zadním panelu povolte dva šrouby upevňující patku ke spodnímu panelu.
- Vyjměte nožičku zpod enclosure. **Díl nevyhazujte**, budete ho potřebovat později.

KROK 46 Vedení kabelu externího zdroje napájení

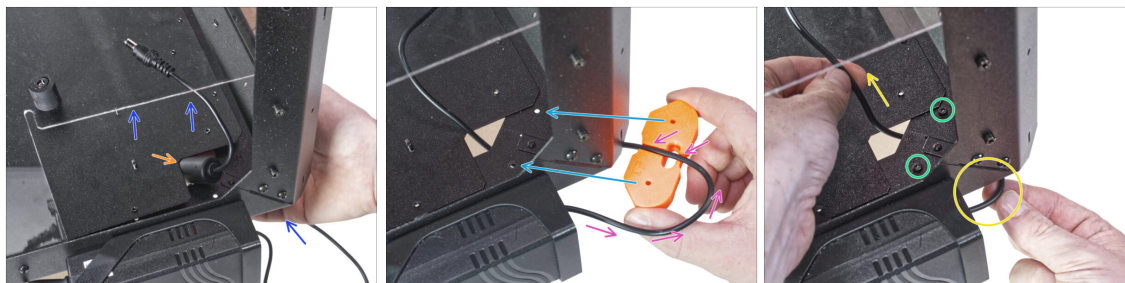

- ◆ Lehce nadzvedněte spodní panel ze spodní strany.
- ◆ Ze spodní strany prostrčte kabel PSU s feritovou kuličkou (válcovou částí) otvorem ve spodním panelu do skříně (enclosure).
- ◆ Vedte kabel zdroje napájení kanálkem v držáku nožiček. Podívejte se na správnou orientaci dílu.
- ◆ Zachovejte orientaci držáku nožiček a připevněte jej na jeho místo na spodu enclosure. Zarovnejte otvory v dílu s otvorem ve spodním rámu enclosure.
- ◆ Zkontrolujte, zda kabel nevypadl z drážky.
- ◆ Zajistěte držák nohou pomocí dvou šroubků M3x12.
- ◆ Jemným tahem kabelu tam a zpět zkontrolujte, zda nedošlo k jeho přiskřípnutí. Ponechte si zbylý kabel, jak je znázorněno na obrázku.

KROK 47 Utažení spodního panelu

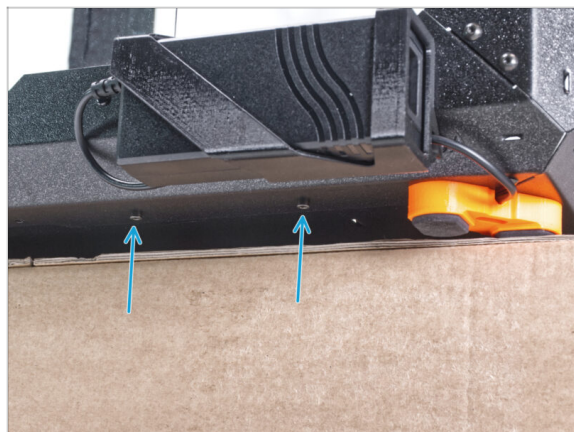

- ◆ Zadní stranu enclosure nechte přesahovat přes krabici nebo stůl. Je nutné, aby obě nohy na zadní straně stály na jedné antivibrační podložce. **Nepokládejte skříň (enclosure) přímo na rám.**
- ⚠ **UPOZORNĚNÍ: Budte velmi opatrní a ujistěte se, že je enclosure postaven stabilně a nekýve se. V opačném případě může spadnout, zranit vás a poškodit se.**
- ◆ Zajistěte zesponu spodní panel pomocí dvou šroubků M3x4.
- ◆ Umístěte enclosure tak, aby byly všechny nožičky na povrchu.

KROK 48 Uvolnění spodního panelu



- ◆ Umístěte enclosure na kartonovou krabici tak, aby přední strana enclosure přes krabici přečnívala.
- ◆ Je nutné, aby obě nohy na přední straně stály na jedné antivibrační podložce.
Nepokládejte skříň (enclosure) přímo na rám.
- ⚠ **UPOZORNĚNÍ: Budte velmi opatrní a ujistěte se, že je enclosure postaven stabilně a nekýve se. V opačném případě může spadnout, zranit vás a poškodit se.**
- ◆ Zespodu tiskárny povolte první dva šrouby zleva.
- ◆ Přesuňte levý přední roh přes okraj krabice nebo stolu.

KROK 49 Vedení kabelu externího zdroje napájení

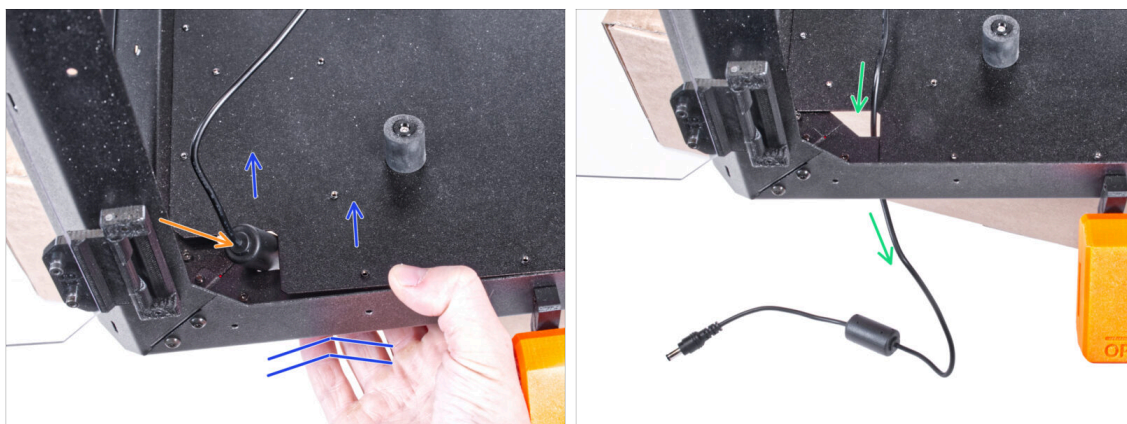

- ◆ Lehce nadzvedněte spodní panel ze spodní strany.
- ⚠ **Dávejte pozor, abyste si neskřípli prsty!**
- ◆ Otvorem prostrčte feritovou kuličku (válcovitou část) na kabelu externího zdroje napájení.
- ◆ Vedte externí kabel srkze otvor. Prozatím ho ponechejte volně.

KROK 50 Vedení kabelu externího zdroje napájení



- Odstraňte dva šrouby upevňující držák nohou.
- Ze spodu enclosure vyjměte držák nožiček.
- V držáku nohou je kanál pro kabel. Tímto kanálem vedte kabel externího zdroje napájení. Dbejte na správnou orientaci dílu.

KROK 51 Vedení kabelu externího zdroje napájení

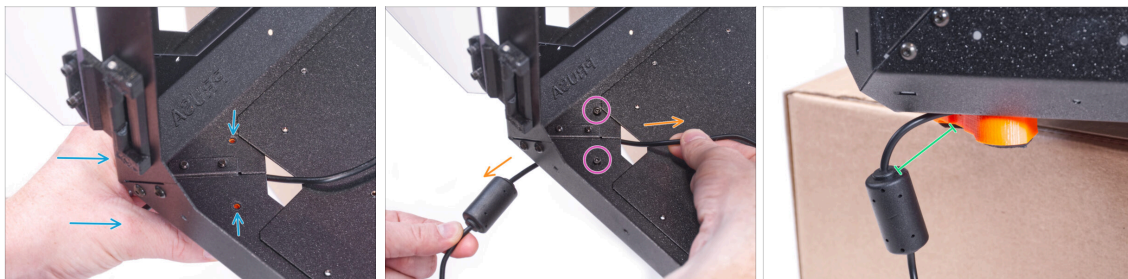

- Zachovejte orientaci držáku nožiček a připevněte jej na jeho místo na spodu enclosure. Zarovnejte otvory v dílu s otvorem ve spodním rámu enclosure.
- Zkontrolujte, zda kabel nevypadl z drážky.
- Zajistěte držák nohou pomocí dvou šroubků M3x12.
- Jemným tahem kabelu tam a zpět zkontrolujte, zda nedošlo k jeho přiskřípnutí.
- Kabel nechte natažený, jak je znázorněno na obrázku. Mezera mezi feritovou kuličkou a držákem nožiček se pohybuje mezi 2 - 5 cm.

KROK 52 Utažení spodního panelu

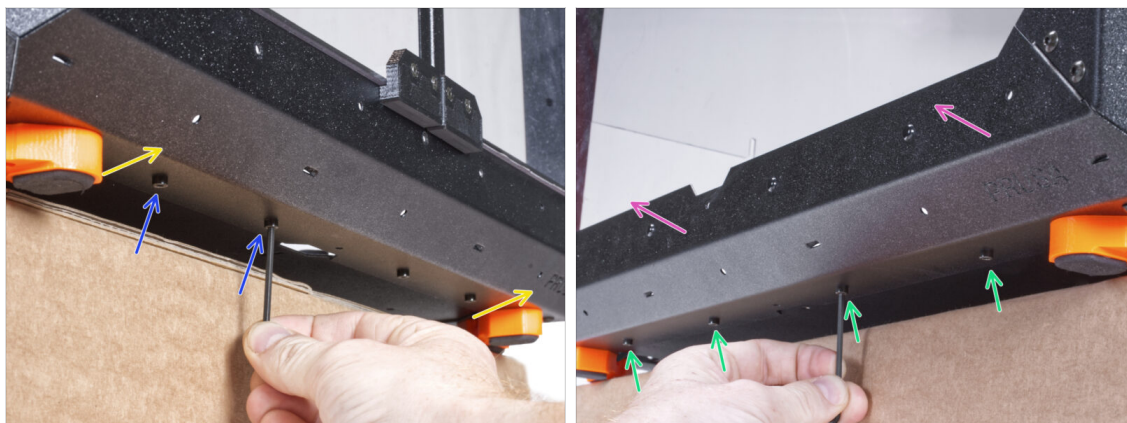

- Přední stranu enclosure nechte přesahovat přes krabici nebo stůl. Je nutné, aby obě nohy na přední straně stály na jedné antivibrační podložce. **Nepokládejte skříň (enclosure) přímo na rám.**
- ⚠ **UPOZORNĚNÍ: Budte velmi opatrní a ujistěte se, že je enclosure postaven stabilně a nekýve se. V opačném případě může spadnout, zranit vás a poškodit se.**
- Zajistěte zesponu spodní panel pomocí dvou šroubů M3x4.
- Přední stranu enclosure nechte přesahovat přes krabici nebo stůl. Je nutné, aby obě nohy na levé straně stály na jedné antivibrační podložce. Nepokládejte skříň (enclosure) přímo na rám.
- Zajistěte zesponu spodní panel pomocí čtyř šroubů M3x4.
- Nyní postavte enclosure na všechny nohy na pracovní stůl a odstraňte karton. Ten již nebudeme potřebovat.

KROK 53 Vložení tiskárny

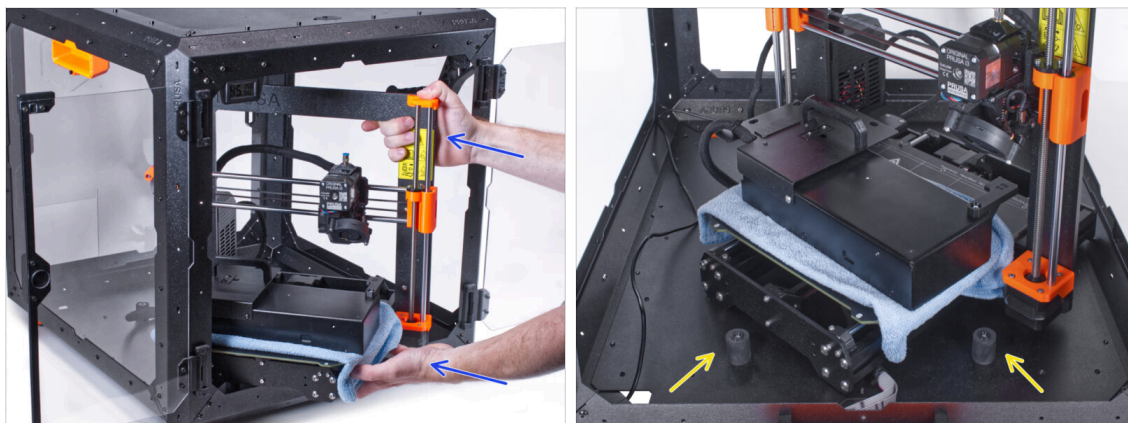

- Abyste tiskárnu umístili do enclosure, vsuňte dovnitř nejprve levou stranu tiskárny.
- ⚠ **Dávejte pozor, abyste tiskárnou nepoškrábali boční panely!**
- Umístěte tiskárnu pod úhlem (jako na obrázku) do enclosure za protiskluzové tlumiče.
- ⓘ Jedná se pouze o dočasnou pozici tiskárny. Správnou polohu nastavíte později.

KROK 54 Instalace zdroje napájení



- Zkontrolujte, zda jsou zámky zdroje napájení (PSU-locks) stále ve stejné poloze:
- **Na spodním rámu** otočte zámky zdroje napájení (PSU-locks) do vodorovné polohy.
- **Na podpěře** otočte zámky zdroje napájení do svislé polohy.
- Protlačte zdroj napájení skrze otvor v zadním panelu.
- Připojte držák napájecího zdroje (PSU-holder) na všechny zámky zdroje (PSU-locks).
- Pro zamknutí sestavy zdroje napájení otočte všechny zámky zdroje o 90°.

KROK 55 Vedení kabelu externího zdroje napájení: příprava dílů



- Pro následující kroky si prosím připravte:
- Stahovací páska (3x)

KROK 56 Vedení kabelu externího zdroje napájení



- Protáhněte tři stahovací pásky perforacemi v levém spodním profilu.
- Vytvořte z kabelu zdroje napájení smyčku tak, jak to vidíte na obrázku.
- Zajistěte externí kabel pomocí stahovací pásky ke spodnímu profilu.
- Vedte kabel podél spodního profilu přes stahovací pásky a utáhněte zbývající dvě stahovací pásky.

 **Pásy neutahujte příliš, abyste nepoškodili kabel!**

KROK 57 Sestavení LED pásku: příprava dílů



● Pro následující kroky si prosím připravte:

- LED difuzér (1x)
- LED Stick Board (1x)
- Držák desky LED (LED Stick bracket) (3x)
- Šroub M3x18 (3x)
- Matka M3n (3x)

KROK 58 Sestavení LED pásku

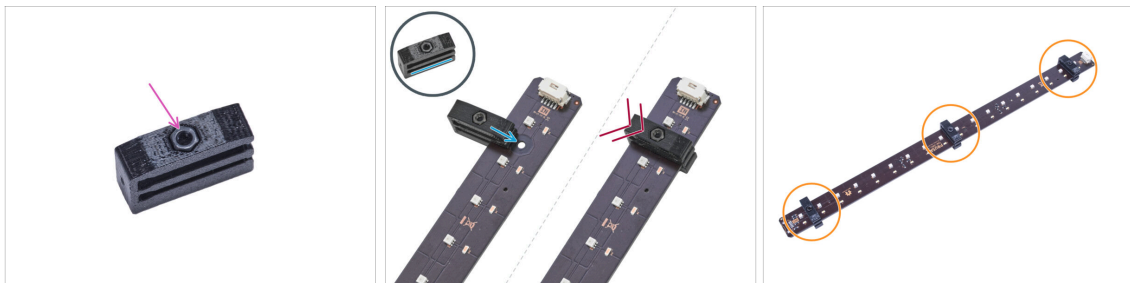

- Vložte matku M3n do každého držáku LED pásky.

⚠ **Matice musí být zcela zapuštěna do tištěného dílu a musí být v jedné rovině s povrchem dílu. Nedostatečné zapuštění matice může způsobit problémy při montáži do skříně.**

- Nasuňte spodní drážku držáku LED Stick na desku LED stick board a zarovnejte držák s prvním otvorem v desce LED co nejbližší k (bílému) konektoru LED stick.

⚠ **Vyvarujte se posouvání držáku po čipech a diodách! Může dojít k jeho fatálnímu poškození.**

- Zasuňte držák LED až na doraz na desku LED Stick board.
- Tento postup použijte pro všechna tři držáky LED pásku.

KROK 59 Sestavení LED pásku

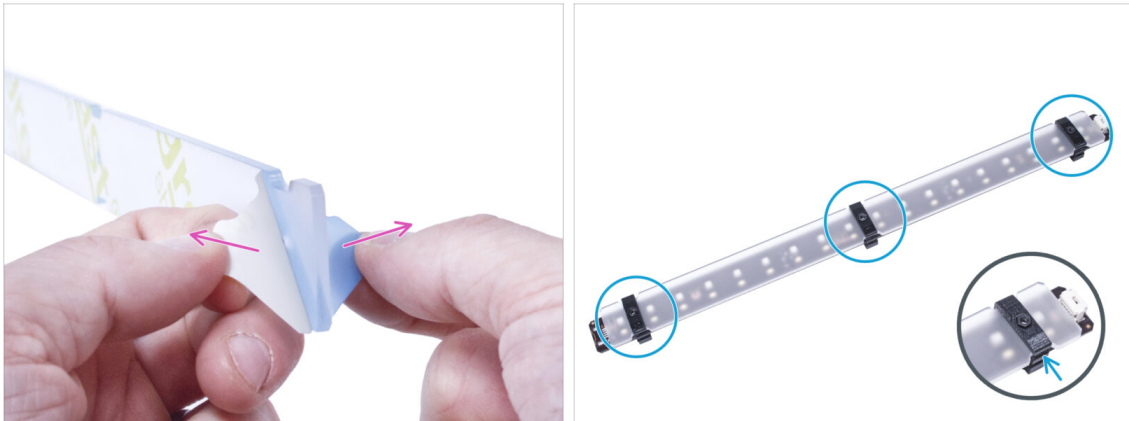

- ◆ Odstraňte ochranné fólie z obou stran LED difuzéru.
- ◆ Vložte LED difuzor do držáků LED pásku. Použijte horní slot.
- ⓘ Na orientaci LED difuzéru nezáleží. Díl je symetrický.

KROK 60 Montáž LED pásku



- ◆ Vložte tři šrouby M3x18 zvenku do otvorů v levém předním podpěrném profilu.
- ◆ Zevnitř enclosure nasadte sestavu LED pásku na šrouby M3x18.
- ◆ LED konektor musí směřovat dolů.
- ◆ Utáhněte všechny tři šrouby M3x18, abyste zajistili sestavu LED pásků.

KROK 61 Připojení LED pásku: příprava dílů



● Pro následující kroky si prosím připravte:

- Kabel LED světla (1x)
- Stahovací páska (1x)

KROK 62 Zapojení LED kabelu



- Připojte LED kabel ke konektoru na spodní straně LED pásku.
 - Vedte kabel LED světla skrze otvor ve spodním panelu směrem ven z enclosure.
 - Vedte stahovací pásku skrze perforaci ve spodním levém profilu a stáhněte k sobě kabel LED světla a kabel externího zdroje napájení.
- ⚠ **Pásky neutahujte příliš, abyste nepoškodili kabel!**
- Změňte polohu tiskárny podle toho, jako to vidíte na obrázku. Umístěte ji do středu enclosure a nastavte správnou polohu:

KROK 63 Montáž obrazovky LCD: příprava dílů



● Pro následující kroky si prosím připravte:

- Kompletace LCD (1x)
- Šroub M3x8 (2x)
- Stahovací páska (1x)

KROK 64 Osazení LCD

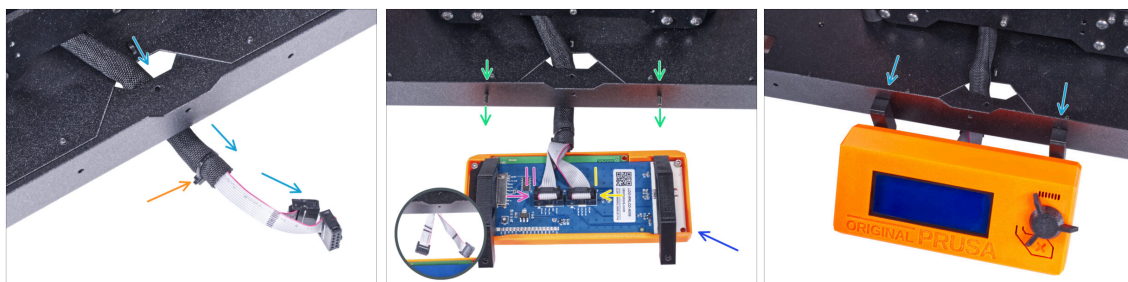

- Vedte LCD kabel skrze výřez ve spodním panelu.
 - Zajistěte textilní rukáv na svazku kabelů pomocí stahovací pásky. **Stahovací pásek příliš neutahujte, aby nedošlo k poškození kabelů!**
 - Do spodního profilu zevnitř vložte dva šrouby M3x8.
 - Umístěte jednotku LCD obrazovky blízko ke kabelům LCD, jako na obrázku. Nezapomeňte na stejnou orientaci obrazovky jako na obrázku. Pro lepší pochopení si všimněte podpěr LCD obrazovky.
- ⚠ **Všimněte si, že jsou oba kabely na jedné straně označeny pruhy. Důležité je správné připojení kabelů!**
- LCD kabel označený **DVĚMA PROUŽKY** zapojte do **levého slotu** (nazvaný EXP2) na ovladači displeje.
 - LCD kabel označený **JEDNÍM PROUŽKEM** zapojte do **pravého slotu** (nazvaný EXP1) na ovladači displeje.
 - Nasaďte sestavu LCD obrazovky na dva šrouby M3x8 v rámu a utáhněte je.

KROK 65 Zajistění kabelu LCD

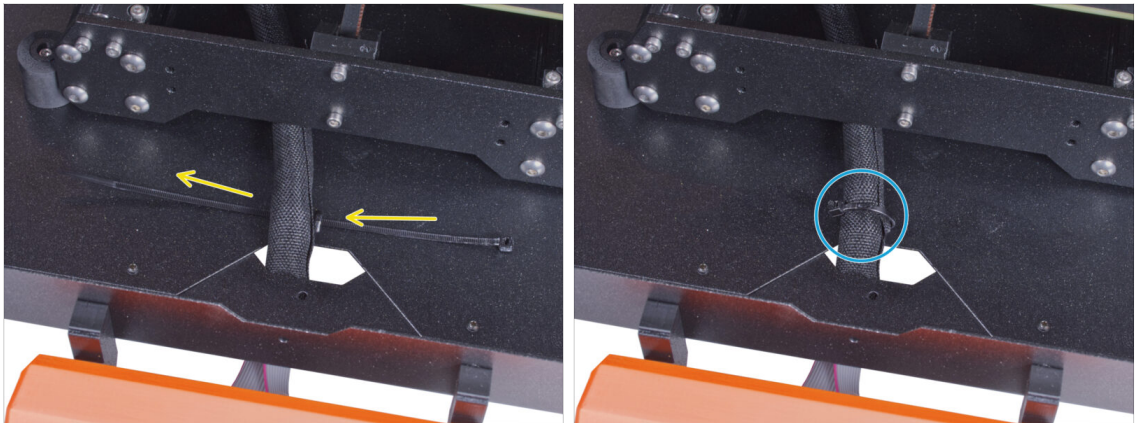

- Vedte stahovací pásku skrze perforaci ve spodním panelu a pod svazkem kabelů LCD.
- Utáhněte stahovací pásku k zajištění svazku kabelů LCD. **Stahovací pásek příliš neutahujte**, aby nedošlo k poškození kabelů!

KROK 66 Instalace desky Basic: příprava dílů



- **Pro následující kroky si prosím připravte:**
- Kryt Basic desky (1x)
- Deska Basic (1x)
- Šroub M3x12 (2x)
- Vrubkovaná pojistná podložka M3w (2x)
- Matka M3nS (2x)

KROK 67 Instalace desky basic



- Nasadte na šroub M3x12 matku M3nS. Našroubujte ji na konec šroubu o několik otáček.
- Vsuňte šroubek s matkou do otvoru stejného tvaru uvnitř krytu desky Basic.
- Vyměňte šroubek z matky.

KROK 68 Instalace desky Basic



- Stejným způsobem postupujte u obou slotů krytu desky Basic.

KROK 69 Zapojení LED kabelu

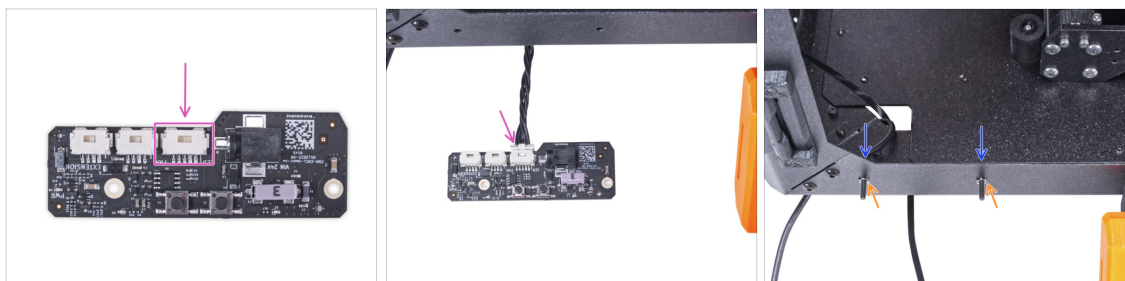

- Připojte LED kabel ke konektoru na desce basic.
- Do předního profilu zevnitř enclosure vložte dva šrouby M3x12.
- Připojte dvě pojistné podložky M4w ke šroubkům.

KROK 70 Montáž desky basic

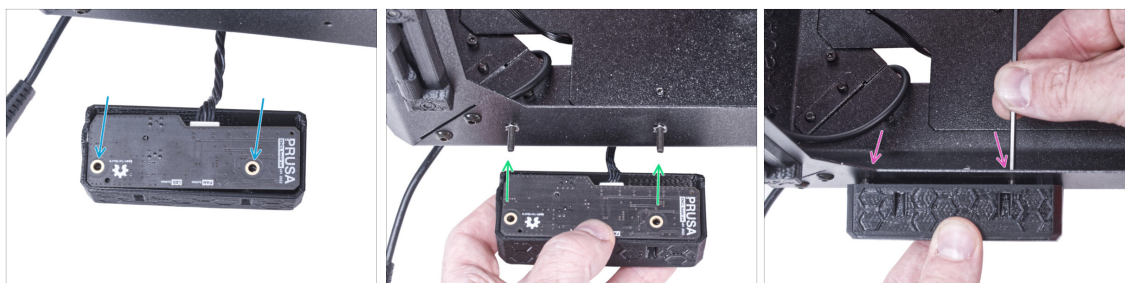

- Vložte základní desku do krytu (Basic board cover) a zarovnejte otvory obou dílů.
- Vezměte sestavu základní desky a zarovnejte její otvory se šroubky v profilu.
- Připevněte sestavu desky basic ke šroubům a šrouby dotáhněte zevnitř.

KROK 71 Připojení externího zdroje napájení

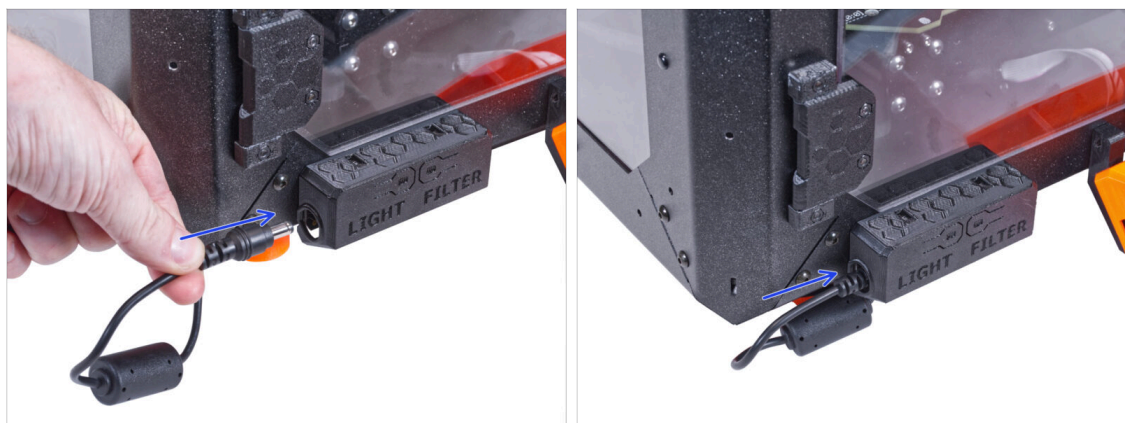

- Připojte kabel externího zdroje napájení k základní desce z levé strany.

KROK 72 Připojení PTFE trubičky

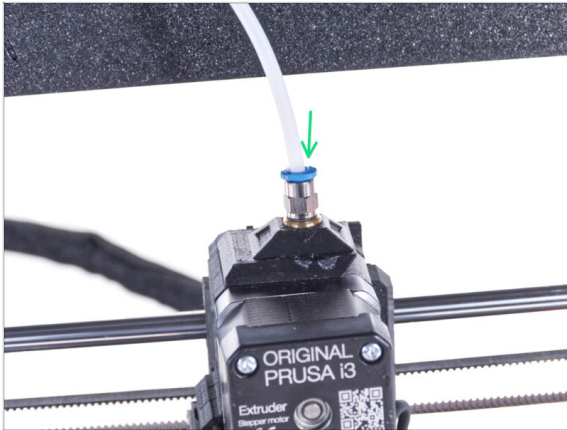

- ⓘ Od září 2024 můžete obdržet nové černé šroubení M5-4. Sestava a funkčnost zůstávají shodné s modrým.
- 🟩 Vložte volný konec PTFE trubičky do šroubení QSM-M5 na extruderu. Zasuňte ji až nadoraz.

KROK 73 Připojení napájecího kabelu: příprava dílů



- ⬛ Pro následující kroky si prosím připravte:
- 🟦 Napájecí kabel Y-rozdvojka (1x)

KROK 74 Připojení napájecího kabelu

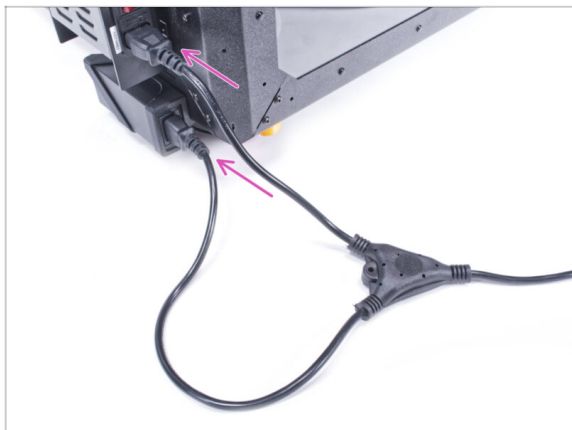

- Připojte zástrčky kabelu k externímu napájecímu zdroji a napájecímu zdroji tiskárny.
- ⓘ Na pořadí připojení nezáleží.

KROK 75 To je vše!

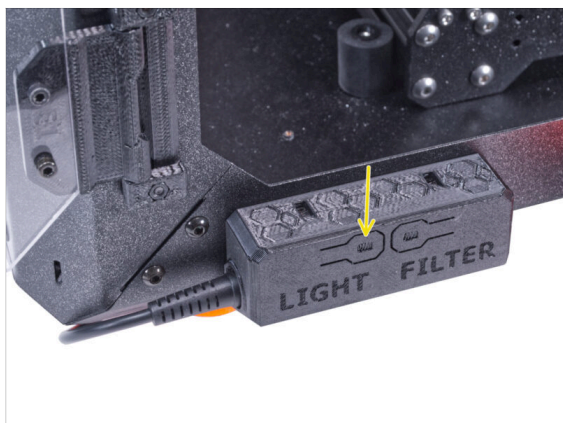

- Zkontrolujte, zda funguje jak má. Stiskněte tlačítko LIGHT na panelu základní desky a zkontrolujte, zda se rozsvítilo vnitřní LED osvětlení.
- **Skvělá práce!** Právě jste úspěšně nainstalovali LED pásek.





