

# Indice

|  |    |
|--|----|
| <b>1. Introduzione</b>   | 15 |
| Passo 1 - Informazioni sulle variazioni dell'Enclosure                                 | 16 |
| Passo 2 - Informazioni importanti  | 16 |
| Passo 3 - Attrezzi inclusi per il montaggio della Enclosure                            | 17 |
| Passo 4 - Attrezzi necessari per la preparazione della stampante (non inclusi)         | 17 |
| Passo 5 - Guida alle etichette   | 18 |
| Passo 6 - Utilizza le etichette come riferimento                                       | 18 |
| Passo 7 - Visualizza immagini ad alta risoluzione                                      | 19 |
| Passo 8 - Datti una ricompensa   | 19 |
| Passo 9 - Come completare l'assemblaggio correttamente                                 | 20 |
| Passo 10 - Parti opzionali   | 21 |
| Passo 11 - Hai aggiornato a MK4/S & MK3.9/S?   | 21 |
| Passo 12 - Add-on  | 22 |
| Passo 13 - Supporto bobina   | 22 |
| Passo 14 - Siamo qui per te!   | 23 |
| Passo 15 - MK3S+ o MK4/S & 3.9/S   | 24 |
| <b>2A. Preparare la stampante (MK4/S &amp; 3.9/S)</b>                                  | 25 |
| Passo 1 - Attrezzi necessari per questo capitolo                                       | 26 |
| Passo 2 - Preparare la stampante   | 26 |
| Passo 3 - Scollegare i cavi xLCD   | 27 |
| Passo 4 - Rimozione delle clip del cavo xLCD   | 27 |
| Passo 5 - Rimuovere i cavi xLCD  | 28 |
| Passo 6 - Rimuovere i cavi xLCD  | 28 |
| Passo 7 - Rimuovere il display xLCD  | 29 |
| Passo 8 - Sganciare l'alimentatore   | 29 |
| Passo 9 - Rimozione dell'alimentatore  | 30 |
| Passo 10 - Guidare i cavi: preparazione delle parti                                    | 30 |
| Passo 11 - Guidare i cavi  | 31 |
| Passo 12 - Guidare i cavi  | 31 |
| Passo 13 - Montare il supporto della cornice della stampante: preparazione delle parti | 32 |
| Passo 14 - Montare il supporto della cornice della stampante                           | 32 |
| Passo 15 - Montare il supporto della cornice della stampante                           | 33 |
| Passo 16 - Coprire i cavi dell'alimentatore: preparazione delle parti                  | 33 |
| Passo 17 - Coprire i cavi dell'alimentatore  | 34 |
| Passo 18 - Coprire i cavi xLCD: preparazione delle parti                               | 34 |
| Passo 19 - Coprire i cavi xLCD   | 35 |
| Passo 20 - Raccordo QSM: preparazione dei componenti                                   | 35 |
| Passo 21 - Installare il nuovo raccordo QSM  | 36 |
| Passo 22 - MK4S xLCD: preparazione dei componenti                                      | 36 |
| Passo 23 - Preparazione degli adattatori del display xLCD MK4S                         | 37 |
| Passo 24 - Fissaggio degli adattatori MK4S   | 37 |
| Passo 25 - Versione A: Smontare il display xLCD  | 38 |
| Passo 26 - Versione B: Smontare il display xLCD  | 38 |
| Passo 27 - Versione A: Smontare il display xLCD  | 39 |
| Passo 28 - Versione B: Smontare il display xLCD  | 39 |
| Passo 29 - Preparare il display xLCD: preparazione dei componenti                      | 40 |
| Passo 30 - Versione A: Preparazione del display xLCD: preparazione dei componenti      | 40 |
| Passo 31 - Versione B: Preparazione del display xLCD: preparazione dei componenti      | 40 |

|  |           |
|--|-----------|
| componenti .....   | 41        |
| Passo 32 - Preparare il display xLCD .....   | 41        |
| Passo 33 - Versione A: Preparazione del display xLCD .....                                   | 42        |
| Passo 34 - Versione B: Preparazione del display xLCD .....                                   | 42        |
| Passo 35 - Versione A: Installare il Faston PE .....   | 43        |
| Passo 36 - Versione B: Installare il Faston PE .....   | 43        |
| Passo 37 - Assemblare la manopola del display .....  | 44        |
| Passo 38 - È l'ora delle Haribo! .....   | 44        |
| Passo 39 - La stampante è pronta .....   | 45        |
| <b>2A. Preparare la stampante (MK3S+ Alimentatore nero) .....</b>                            | <b>46</b> |
| Passo 1 - Attrezzi necessari per questo capitolo .....                                       | 47        |
| Passo 2 - Preparare la stampante .....   | 47        |
| Passo 3 - Scollegare i cavi LCD .....  | 48        |
| Passo 4 - Rimuovere i cavi LCD .....   | 48        |
| Passo 5 - Rimuovere i cavi LCD .....   | 49        |
| Passo 6 - Rimuovere il display LCD .....   | 49        |
| Passo 7 - Sganciare l'alimentatore .....   | 50        |
| Passo 8 - Rimuovere l'alimentatore .....   | 50        |
| Passo 9 - Guidare i cavi: preparazione delle parti .....                                     | 51        |
| Passo 10 - Guidare i cavi .....  | 51        |
| Passo 11 - Guidare i cavi .....  | 52        |
| Passo 12 - Montare il supporto della cornice della stampante: preparazione delle parti ..... | 52        |
| Passo 13 - Montare il supporto della cornice della stampante .....                           | 53        |
| Passo 14 - Montare il supporto della cornice della stampante .....                           | 53        |
| Passo 15 - Coprire i cavi dell'alimentatore: preparazione delle parti .....                  | 54        |
| Passo 16 - Coprire i cavi dell'alimentatore .....  | 54        |
| Passo 17 - Coprire i cavi LCD: preparazione delle parti .....                                | 55        |
| Passo 18 - Coprire i cavi LCD .....  | 55        |
| Passo 19 - Fissare i cavi .....  | 56        |
| Passo 20 - Rimuovere la parte FS-cover .....   | 56        |
| Passo 21 - Installare il nuovo FS-cover: preparazione delle parti .....                      | 57        |
| Passo 22 - Installare il nuovo FS-cover .....  | 57        |
| Passo 23 - Smontare il display LCD .....   | 58        |
| Passo 24 - Preparare il display LCD: preparazione delle parti .....                          | 58        |
| Passo 25 - Preparare il display LCD .....  | 59        |
| Passo 26 - Preparare il display LCD .....  | 59        |
| Passo 27 - Assemblare la manopola del display .....  | 60        |
| Passo 28 - È l'ora delle Haribo! .....   | 60        |
| Passo 29 - La stampante è pronta .....   | 61        |
| <b>2B. Preparare la stampante (MK3S+ con Alimentatore argentato) .....</b>                   | <b>62</b> |
| Passo 1 - Attrezzi necessari per questo capitolo .....                                       | 63        |
| Passo 2 - Preparare la stampante .....   | 63        |
| Passo 3 - Scollegare i cavi LCD .....  | 64        |
| Passo 4 - Rimuovere i cavi LCD .....   | 64        |
| Passo 5 - Rimuovere i cavi LCD .....   | 65        |
| Passo 6 - Rimuovere il display LCD .....   | 65        |
| Passo 7 - Sganciare l'alimentatore .....   | 66        |
| Passo 8 - Rimuovere il profilato estruso corto .....   | 66        |
| Passo 9 - Riposizionare i dadi M3nE .....  | 67        |
| Passo 10 - Collegare il profilato estruso corto .....  | 67        |
| Passo 11 - Guidare i cavi: preparazione delle parti .....                                    | 68        |
| Passo 12 - Guidare i cavi .....  | 68        |
| Passo 13 - Guidare i cavi .....  | 69        |

|  |           |
|--|-----------|
| Passo 14 - Montare il supporto della cornice della stampante: preparazione delle parti ..... | 69        |
| Passo 15 - Montare il supporto della cornice della stampante .....                           | 70        |
| Passo 16 - Montare il supporto della cornice della stampante .....                           | 70        |
| Passo 17 - Coprire i cavi dell'alimentatore: preparazione delle parti .....                  | 71        |
| Passo 18 - Coprire i cavi dell'alimentatore .....  | 71        |
| Passo 19 - Coprire i cavi LCD: preparazione delle parti .....                                | 72        |
| Passo 20 - Coprire i cavi LCD .....  | 72        |
| Passo 21 - Fissare i cavi .....  | 73        |
| Passo 22 - Rimuovere la parte FS-cover .....   | 73        |
| Passo 23 - Installare il nuovo FS-cover: preparazione delle parti .....                      | 74        |
| Passo 24 - Installare il nuovo FS-cover .....  | 74        |
| Passo 25 - Smontare il display LCD .....   | 75        |
| Passo 26 - Preparare il display LCD: preparazione delle parti .....                          | 75        |
| Passo 27 - Preparare il display LCD .....  | 76        |
| Passo 28 - Preparare il display LCD .....  | 76        |
| Passo 29 - Assemblare la manopola LCD .....  | 77        |
| Passo 30 - È l'ora delle Haribo! .....   | 77        |
| Passo 31 - La stampante è pronta .....   | 78        |
| <b>3. Assemblare l'enclosure .....</b>   | <b>79</b> |
| Passo 1 - Attrezzi necessari per questo capitolo .....                                       | 80        |
| Passo 2 - Profilo LUNGO vs CORTO .....   | 80        |
| Passo 3 - Montaggio della struttura della base: preparazione delle parti .....               | 81        |
| Passo 4 - Montare la struttura della base .....  | 81        |
| Passo 5 - Assemblare la struttura della base .....   | 82        |
| Passo 6 - Montare i piedini: preparazione delle parti .....                                  | 82        |
| Passo 7 - Installazione staffa del piedino .....   | 83        |
| Passo 8 - Montare i piedini .....  | 83        |
| Passo 9 - Attaccare i tamponi anti-vibrazione .....  | 84        |
| Passo 10 - Montaggio del pannello inferiore: preparazione delle parti .....                  | 84        |
| Passo 11 - Montaggio del pannello inferiore .....  | 85        |
| Passo 12 - Fissare il pannello inferiore .....   | 85        |
| Passo 13 - Installare gli smorzatori antiscivolo: preparazione delle parti .....             | 86        |
| Passo 14 - Preparare gli smorzatori antiscivolo .....  | 86        |
| Passo 15 - Montare gli smorzatori antiscivolo .....  | 87        |
| Passo 16 - Montare i supporti: preparazione delle parti .....                                | 87        |
| Passo 17 - Montare i supporti .....  | 88        |
| Passo 18 - Montare i supporti .....  | 88        |
| Passo 19 - Montaggio della struttura superiore: preparazione delle parti .....               | 89        |
| Passo 20 - Montare la struttura superiore .....  | 89        |
| Passo 21 - Montare la struttura superiore .....  | 90        |
| Passo 22 - Montaggio del pannello superiore: preparazione delle parti .....                  | 90        |
| Passo 23 - Preparare il pannello superiore .....   | 91        |
| Passo 24 - Montaggio del pannello superiore .....  | 91        |
| Passo 25 - Installare i blocchi PSU-lock: preparazione delle parti .....                     | 92        |
| Passo 26 - Installare i blocchi PSU-lock .....   | 92        |
| Passo 27 - Montare i blocchi PSU-lock .....  | 93        |
| Passo 28 - Assemblare le cerniere: preparazione delle parti .....                            | 93        |
| Passo 29 - Assemblare le cerniere .....  | 94        |
| Passo 30 - Montare le cerniere .....   | 94        |
| Passo 31 - Montare le cerniere .....   | 95        |
| Passo 32 - Montaggio del pannello posteriore: preparazione delle parti .....                 | 95        |
| Passo 33 - Montaggio del pannello posteriore .....   | 96        |
| Passo 34 - Montaggio del pannello posteriore .....   | 96        |

|  |            |
|--|------------|
| Passo 35 - Montare il pannello laterale (destra): preparazione parti .....       | 97         |
| Passo 36 - Montare il pannello laterale (destra): .....                          | 97         |
| Passo 37 - Montare il pannello laterale (sinistra): preparazione parti .....     | 98         |
| Passo 38 - Montare il pannello laterale (sinistra) .....                         | 98         |
| Passo 39 - È l'ora delle Haribo! .....   | 99         |
| Passo 40 - Ben fatto! .....  | 99         |
| Passo 41 - Variante dell'alimentatore per MK3S+ .....                            | 100        |
| Passo 42 - Enclosure + MK4/MK3.9 .....   | 100        |
| <b>4A. Installazione della stampante (MK4/S &amp; 3.9/S) .....</b>               | <b>101</b> |
| Passo 1 - Attrezzi necessari per questo capitolo .....                           | 102        |
| Passo 2 - Montare il supporto alimentatore: preparazione delle parti .....       | 102        |
| Passo 3 - Montare il supporto alimentatore: preparazione delle parti .....       | 103        |
| Passo 4 - Montare il supporto alimentatore .....                                 | 103        |
| Passo 5 - Montare il supporto alimentatore .....                                 | 104        |
| Passo 6 - Montare il supporto alimentatore .....                                 | 104        |
| Passo 7 - Montare il supporto alimentatore .....                                 | 105        |
| Passo 8 - Montare il supporto alimentatore .....                                 | 105        |
| Passo 9 - Coprire l'alimentatore: preparazione delle parti .....                 | 106        |
| Passo 10 - Coprire l'alimentatore .....  | 106        |
| Passo 11 - Guidare il fascio di cavi dell'alimentatore .....                     | 107        |
| Passo 12 - Installare la stampante .....   | 107        |
| Passo 13 - Installare la stampante .....   | 108        |
| Passo 14 - Installare l'alimentatore .....                                       | 108        |
| Passo 15 - Installare l'alimentatore .....                                       | 109        |
| Passo 16 - Regolare la stampante .....   | 109        |
| Passo 17 - Montare il display xLCD: preparazione delle parti .....               | 110        |
| Passo 18 - Versione A: Montare il display xLCD .....                             | 110        |
| Passo 19 - Versione B: Montare il display xLCD .....                             | 111        |
| Passo 20 - Versione B: Montare il display xLCD .....                             | 111        |
| Passo 21 - Fissare il cavo xLCD .....  | 112        |
| Passo 22 - Assemblare la guida del filamento: preparazione delle parti .....     | 112        |
| Passo 23 - Assemblare la guida del filamento .....                               | 113        |
| Passo 24 - Montare la guida del filamento .....                                  | 113        |
| Passo 25 - Guidare il tubo in PTFE .....   | 114        |
| Passo 26 - Assemblare il termometro: preparazione delle parti .....              | 114        |
| Passo 27 - Assemblare il termometro .....  | 115        |
| Passo 28 - Assemblare gli sportelli: preparazione delle parti .....              | 115        |
| Passo 29 - Assemblare gli sportelli: preparazione delle parti .....              | 116        |
| Passo 30 - Assemblare i magneti degli sportelli .....                            | 116        |
| Passo 31 - Assemblare gli sportelli .....  | 117        |
| Passo 32 - Installare i magneti degli sportelli .....                            | 117        |
| Passo 33 - Montare le maniglie degli sportelli .....                             | 118        |
| Passo 34 - Installare gli sportelli .....  | 119        |
| Passo 35 - Installare i coperchi superiori .....                                 | 119        |
| Passo 36 - Installare i coperchi superiori .....                                 | 120        |
| Passo 37 - Rimuovere il braccio laterale .....                                   | 120        |
| Passo 38 - Installare il supporto bobina: preparazione delle parti .....         | 121        |
| Passo 39 - Installare il supporto bobina .....                                   | 121        |
| Passo 40 - Installazione della bobina MK4S .....                                 | 122        |
| Passo 41 - Maniglia Transport-handle (opzionale): preparazione delle parti ..... | 122        |
| Passo 42 - Installare la Maniglia Transport-handle (opzionale) .....             | 123        |
| Passo 43 - Installare la Maniglia Transport-handle (opzionale) .....             | 123        |
| Passo 44 - Datti una ricompensa .....  | 124        |
| Passo 45 - È tutto! .....  | 124        |

|  |            |
|--|------------|
| Passo 46 - Add-on Enclosure .....  | 125        |
| <b>4A. Installare la stampante (MK3S+ con Alimentatore Nero) .....</b>           | <b>126</b> |
| Passo 1 - Attrezzi necessari per questo capitolo .....                           | 127        |
| Passo 2 - Montare il supporto alimentatore: preparazione delle parti .....       | 127        |
| Passo 3 - Montare il supporto alimentatore: preparazione delle parti .....       | 128        |
| Passo 4 - Montare il supporto alimentatore .....                                 | 128        |
| Passo 5 - Montare il supporto alimentatore .....                                 | 129        |
| Passo 6 - Montare il supporto alimentatore .....                                 | 129        |
| Passo 7 - Montare il supporto alimentatore .....                                 | 130        |
| Passo 8 - Montare il supporto alimentatore .....                                 | 130        |
| Passo 9 - Coprire l'alimentatore: preparazione delle parti .....                 | 131        |
| Passo 10 - Coprire l'alimentatore .....  | 131        |
| Passo 11 - Guidare il fascio di cavi dell'alimentatore .....                     | 132        |
| Passo 12 - Installare la stampante .....   | 132        |
| Passo 13 - Installare la stampante .....   | 133        |
| Passo 14 - Installare l'alimentatore .....                                       | 133        |
| Passo 15 - Installare l'alimentatore .....                                       | 134        |
| Passo 16 - Regolare la stampante .....   | 134        |
| Passo 17 - Montare il display LCD: preparazione delle parti .....                | 135        |
| Passo 18 - Montare il display LCD .....  | 135        |
| Passo 19 - Fissare il cavo LCD .....   | 136        |
| Passo 20 - Assemblare la guida del filamento: preparazione delle parti .....     | 136        |
| Passo 21 - Assemblare la guida del filamento .....                               | 137        |
| Passo 22 - Montare la guida del filamento .....                                  | 137        |
| Passo 23 - Guidare il tubo in PTFE .....   | 138        |
| Passo 24 - Assemblare il termometro: preparazione delle parti .....              | 138        |
| Passo 25 - Assemblare il termometro .....  | 139        |
| Passo 26 - Assemblare gli sportelli: preparazione delle parti .....              | 139        |
| Passo 27 - Assemblare gli sportelli: preparazione delle parti .....              | 140        |
| Passo 28 - Assemblare i magneti degli sportelli .....                            | 140        |
| Passo 29 - Assemblare gli sportelli .....  | 141        |
| Passo 30 - Installare i magneti degli sportelli .....                            | 141        |
| Passo 31 - Montare le maniglie degli sportelli .....                             | 142        |
| Passo 32 - Installare gli sportelli .....  | 143        |
| Passo 33 - Installare i coperchi superiori .....                                 | 143        |
| Passo 34 - Installare i coperchi superiori .....                                 | 144        |
| Passo 35 - Rimuovere il braccio laterale .....                                   | 144        |
| Passo 36 - Installare il supporto bobina: preparazione delle parti .....         | 145        |
| Passo 37 - Installare il supporto bobina .....                                   | 145        |
| Passo 38 - Maniglia Transport-handle (opzionale): preparazione delle parti ..... | 146        |
| Passo 39 - Installare la Maniglia Transport-handle (opzionale) .....             | 146        |
| Passo 40 - Installare la Maniglia Transport-handle (opzionale) .....             | 147        |
| Passo 41 - Datti una ricompensa .....  | 147        |
| Passo 42 - È tutto! .....  | 148        |
| Passo 43 - Add-on Enclosure .....  | 149        |
| <b>4C. Installare la stampante (MK3S+ alimentatore argentato) .....</b>          | <b>150</b> |
| Passo 1 - Attrezzi necessari per questo capitolo .....                           | 151        |
| Passo 2 - Montare il supporto alimentatore: preparazione delle parti .....       | 151        |
| Passo 3 - Montare il supporto alimentatore: preparazione delle parti .....       | 152        |
| Passo 4 - Montare il supporto alimentatore .....                                 | 152        |
| Passo 5 - Montare il supporto alimentatore .....                                 | 153        |
| Passo 6 - Montare il supporto alimentatore .....                                 | 153        |
| Passo 7 - Montare il supporto alimentatore .....                                 | 154        |

|  |            |
|--|------------|
| Passo 8 - Montare il supporto alimentatore .....                                 | 154        |
| Passo 9 - Collegare il fermaglio SILVER-PSU-retainer .....                       | 155        |
| Passo 10 - Guidare il fascio di cavi dell'alimentatore .....                     | 155        |
| Passo 11 - Installare la stampante .....   | 156        |
| Passo 12 - Installare la stampante .....   | 156        |
| Passo 13 - Installare l'alimentatore .....                                       | 157        |
| Passo 14 - Installare l'alimentatore .....                                       | 157        |
| Passo 15 - Regolare la stampante .....   | 158        |
| Passo 16 - Montare il display LCD: preparazione delle parti .....                | 158        |
| Passo 17 - Montare il display LCD .....  | 159        |
| Passo 18 - Fissare il cavo LCD .....   | 159        |
| Passo 19 - Assemblare la guida del filamento: preparazione delle parti .....     | 160        |
| Passo 20 - Assemblare la guida del filamento .....                               | 160        |
| Passo 21 - Montare la guida del filamento .....                                  | 161        |
| Passo 22 - Guidare il tubo in PTFE .....   | 161        |
| Passo 23 - Assemblare il termometro: preparazione delle parti .....              | 162        |
| Passo 24 - Assemblare il termometro .....  | 162        |
| Passo 25 - Assemblare gli sportelli: preparazione delle parti .....              | 163        |
| Passo 26 - Assemblare gli sportelli: preparazione delle parti .....              | 163        |
| Passo 27 - Assemblare i magneti degli sportelli .....                            | 164        |
| Passo 28 - Assemblare gli sportelli .....  | 164        |
| Passo 29 - Installare i magneti degli sportelli .....                            | 165        |
| Passo 30 - Montare le maniglie degli sportelli .....                             | 166        |
| Passo 31 - Installare gli sportelli .....  | 167        |
| Passo 32 - Installare i coperchi superiori .....                                 | 167        |
| Passo 33 - Installare i coperchi superiori .....                                 | 168        |
| Passo 34 - Rimuovere il braccio laterale .....                                   | 168        |
| Passo 35 - Installare il supporto bobina: preparazione delle parti .....         | 169        |
| Passo 36 - Installare il supporto bobina .....                                   | 169        |
| Passo 37 - Maniglia Transport-handle (opzionale): preparazione delle parti ..... | 170        |
| Passo 38 - Installare la Maniglia Transport-handle (opzionale) .....             | 170        |
| Passo 39 - Installare la Maniglia Transport-handle (opzionale) .....             | 171        |
| Passo 40 - Datti una ricompensa .....  | 171        |
| Passo 41 - È tutto! .....  | 172        |
| Passo 42 - Add-on Enclosure .....  | 173        |
| <b>Registro modifiche del manuale Enclosure kit .....</b>                        | <b>174</b> |
| Passo 1 - Storico delle versioni .....   | 175        |
| Passo 2 - Modifiche al manuale (1) .....   | 175        |
| Passo 3 - Modifiche al manuale (2) .....   | 176        |
| Passo 4 - Modifiche al manuale (3) .....   | 176        |
| Passo 5 - Modifiche al manuale (4) .....   | 177        |
| <b>5. Sistema antincendio (add-on) .....</b>                                     | <b>178</b> |
| Passo 1 - Introduzione .....   | 179        |
| Passo 2 - Attrezzi necessari per questa guida .....                              | 179        |
| Passo 3 - Preparare la stampante .....   | 180        |
| Passo 4 - Preparazione componenti: .....   | 180        |
| Passo 5 - Montaggio del morsetto a P .....                                       | 181        |
| Passo 6 - Montaggio del morsetto a P .....                                       | 181        |
| Passo 7 - Installazione del sistema di soppressione automatico .....             | 182        |
| Passo 8 - Fissare il sistema di soppressione automatico .....                    | 182        |
| Passo 9 - È tutto! .....   | 183        |
| <b>6. Coperchio con cerniera (add-on) .....</b>                                  | <b>184</b> |
| Passo 1 - Introduzione .....   | 185        |

|  |            |
|--|------------|
| Passo 2 - Attrezzi necessari per questo capitolo .....                               | 185        |
| Passo 3 - Rimuovere le coperture .....   | 186        |
| Passo 4 - Rimuovere il pannello superiore .....                                      | 186        |
| Passo 5 - Installazione delle cerniere del coperchio: preparazione delle parti ..... | 187        |
| Passo 6 - Assemblare le cerniere del coperchio .....                                 | 187        |
| Passo 7 - Assemblare le cerniere del coperchio .....                                 | 188        |
| Passo 8 - Installazione delle cerniere del coperchio .....                           | 188        |
| Passo 9 - Installazione delle cerniere del coperchio .....                           | 189        |
| Passo 10 - Installazione delle cerniere del coperchio .....                          | 189        |
| Passo 11 - Installare il pannello superiore. ....                                    | 190        |
| Passo 12 - Installare le coperture: preparazione delle parti .....                   | 190        |
| Passo 13 - Installare le coperture .....   | 191        |
| Passo 14 - Montare le maniglie: preparazione delle parti .....                       | 191        |
| Passo 15 - Montare la maniglia .....   | 192        |
| Passo 16 - Montare i fermi: preparazione delle parti .....                           | 192        |
| Passo 17 - Montare i blocchi .....   | 193        |
| Passo 18 - Bloccare i fermi .....  | 193        |
| Passo 19 - Che altro? .....  | 194        |
| <b>6A. Coperchio incernierato con MMU3 .....</b>                                     | <b>195</b> |
| Passo 1 - Introduzione .....   | 196        |
| Passo 2 - Parti stampabili .....   | 196        |
| Passo 3 - Rimozione LCD .....  | 197        |
| Passo 4 - Rimozione del porta bobina .....   | 197        |
| Passo 5 - Rimozione Guida Filamenti .....  | 198        |
| Passo 6 - Rimozione Alimentatore .....   | 198        |
| Passo 7 - Rimozione stampante .....  | 199        |
| Passo 8 - Installazione MMU3 .....   | 199        |
| Passo 9 - Rimozione del Buffer .....   | 200        |
| Passo 10 - Porta bobina: Preparazione dei componenti .....                           | 200        |
| Passo 11 - Preparazione dei porta bobina 1 .....                                     | 201        |
| Passo 12 - Preparazione dei porta bobina 2 .....                                     | 201        |
| Passo 13 - Installazione dei porta bobina 1 .....                                    | 202        |
| Passo 14 - Installazione dei porta bobina 2 .....                                    | 202        |
| Passo 15 - Preparazione dei componenti della serratura interna .....                 | 203        |
| Passo 16 - Preparazione della serratura interna .....                                | 203        |
| Passo 17 - Installazione della serratura interna .....                               | 204        |
| Passo 18 - Preparazione dei componenti del supporto PTFE laterale .....              | 204        |
| Passo 19 - Preparazione del supporto PTFE laterale .....                             | 205        |
| Passo 20 - Installazione del supporto laterale in PTFE 1 .....                       | 205        |
| Passo 21 - Installazione del supporto laterale in PTFE 2 .....                       | 206        |
| Passo 22 - Rimozione delle coperture .....   | 206        |
| Passo 23 - Supporto del Buffer: preparazione dei componenti .....                    | 207        |
| Passo 24 - Installazione del supporto per Buffer .....                               | 207        |
| Passo 25 - Installazione del PTFE passante .....                                     | 208        |
| Passo 26 - Preparazione Buffer 1 .....   | 208        |
| Passo 27 - Preparazione Buffer 2 .....   | 209        |
| Passo 28 - Buffer Enclosure: preparazione dei componenti .....                       | 209        |
| Passo 29 - Installazione magneti .....   | 210        |
| Passo 30 - Gruppo Buffer Enclosure 1 .....   | 210        |
| Passo 31 - Gruppo Buffer Enclosure 2 .....   | 211        |
| Passo 32 - Gruppo Buffer Enclosure 3 .....   | 211        |
| Passo 33 - Installazione del Buffer nell'Enclosure .....                             | 212        |
| Passo 34 - Preparazione stampante .....  | 212        |
| Passo 35 - Installazione della stampante .....                                       | 213        |

|  |            |
|--|------------|
| Passo 36 - Installazione alimentatore .....  | 213        |
| Passo 37 - Posizionamento della stampante .....  | 214        |
| Passo 38 - Installazione LCD: preparazione dei componenti .....                        | 214        |
| Passo 39 - Connessione LCD .....   | 215        |
| Passo 40 - Installazione LCD .....   | 215        |
| Passo 41 - Tubi in PTFE: preparazione dei componenti .....                             | 216        |
| Passo 42 - Installazione tubo in PTFE 1 .....  | 216        |
| Passo 43 - Installazione tubo in PTFE 2 .....  | 217        |
| Passo 44 - Installazione tubo in PTFE 3 .....  | 217        |
| Passo 45 - Installazione tubo in PTFE 4 .....  | 218        |
| Passo 46 - Caricare i Filamenti .....  | 218        |
| Passo 47 - Fatto .....   | 219        |
| <b>6B. Coperchio incernierato con MMU2S .....</b>                                      | <b>220</b> |
| Passo 1 - Introduzione .....   | 221        |
| Passo 2 - Rimuovere il display LCD .....   | 221        |
| Passo 3 - Rimuovere la guida del filamento .....                                       | 222        |
| Passo 4 - Rimuovere la stampante .....   | 222        |
| Passo 5 - Rimuovere la stampante .....   | 223        |
| Passo 6 - Installare la MMU2S .....  | 223        |
| Passo 7 - Preparare la stampante (MK3S+ con MMU2S) .....                               | 224        |
| Passo 8 - Installare la stampante .....  | 224        |
| Passo 9 - Installare l'alimentatore .....  | 225        |
| Passo 10 - Regolare la stampante .....   | 225        |
| Passo 11 - Montare il display LCD: preparazione delle parti .....                      | 226        |
| Passo 12 - Montare il display LCD .....  | 226        |
| Passo 13 - Assemblare gli occhielli: preparazione delle parti .....                    | 227        |
| Passo 14 - Assemblare gli occhielli MMU-grommet .....                                  | 227        |
| Passo 15 - Montare gli occhielli MMU-grommet .....                                     | 228        |
| Passo 16 - Montare gli occhielli MMU-grommet .....                                     | 228        |
| Passo 17 - Montare gli occhielli MMU-grommet (facoltativo) .....                       | 229        |
| Passo 18 - Guidare i tubi in PTFE .....  | 229        |
| Passo 19 - Montare i piedini del buffer: preparazione delle parti .....                | 230        |
| Passo 20 - Assemblare i piedini del buffer .....                                       | 230        |
| Passo 21 - Montare i piedini del buffer .....  | 231        |
| Passo 22 - Montare i piedini del buffer .....  | 231        |
| Passo 23 - Unire il buffer .....   | 232        |
| Passo 24 - È tutto! .....  | 232        |
| <b>7. Sistema di filtraggio avanzato (add-on) .....</b>                                | <b>233</b> |
| Passo 1 - Introduzione .....   | 234        |
| Passo 2 - Diverso alimentatore esterno .....   | 234        |
| Passo 3 - Introduzione - Alimentatore esterno Delta .....                              | 235        |
| Passo 4 - Attrezzi necessari per questo capitolo .....                                 | 235        |
| Passo 5 - Montare l'alimentatore esterno (facoltativo): preparazione delle parti ..... | 236        |
| Passo 6 - Montare l'alimentatore esterno (facoltativo) .....                           | 236        |
| Passo 7 - Montaggio della staffa dell'alimentatore esterno (opzionale) .....           | 237        |
| Passo 8 - Preparare la stampante .....   | 237        |
| Passo 9 - Rimuovere l'alimentatore .....   | 238        |
| Passo 10 - Guidare il cavo dell'alimentatore esterno .....                             | 238        |
| Passo 11 - Guidare il cavo dell'alimentatore esterno .....                             | 239        |
| Passo 12 - Guidare il cavo dell'alimentatore esterno (facoltativo) .....               | 239        |
| Passo 13 - Montare l'alimentatore esterno (facoltativo) .....                          | 240        |
| Passo 14 - Installare l'alimentatore .....   | 240        |
| Passo 15 - Guidare il cavo dell'alimentatore esterno .....                             | 241        |



|   |     |
|---|-----|
| Passo 16 - Guidare il cavo dell'alimentatore esterno .....                              | 241 |
| Passo 17 - Montare il filtro: preparazione delle parti .....                            | 242 |
| Passo 18 - Montare il filtro: preparazione delle parti .....                            | 242 |
| Passo 19 - Assemblare il filtro .....   | 243 |
| Passo 20 - Assemblare il filtro .....   | 243 |
| Passo 21 - Assemblare il filtro .....   | 244 |
| Passo 22 - Installare il ventilatore .....  | 244 |
| Passo 23 - Inserimento del filtro HEPA .....  | 245 |
| Passo 24 - Inserimento del filtro HEPA .....  | 245 |
| Passo 25 - Installare il filtro .....   | 246 |
| Passo 26 - Installare il filtro .....   | 246 |
| Passo 27 - Installare il filtro .....   | 247 |
| Passo 28 - Guidare il cavo del filtro: preparazione delle parti .....                   | 247 |
| Passo 29 - Guidare il cavo del filtro .....   | 248 |
| Passo 30 - Guidare il cavo del filtro .....   | 248 |
| Passo 31 - Guidare il cavo del filtro .....   | 249 |
| Passo 32 - Guidare il cavo del filtro .....   | 249 |
| Passo 33 - Installare la scheda di base: preparazione delle parti .....                 | 250 |
| Passo 34 - Installare la scheda di base .....   | 250 |
| Passo 35 - Installare la scheda di base .....   | 251 |
| Passo 36 - Collegare il cavo del filtro .....   | 251 |
| Passo 37 - Montare la scheda di base .....  | 251 |
| Passo 38 - Connettere l'alimentatore esterno .....                                      | 252 |
| Passo 39 - Collegamento del cavo di alimentazione: preparazione delle parti .....       | 252 |
| Passo 40 - Connettere il cavo di alimentazione .....                                    | 253 |
| Passo 41 - Ben fatto! .....   | 253 |
| Passo 42 - Introduzione - Alimentatore esterno XP Power .....                           | 254 |
| Passo 43 - Attrezzi necessari per questo capitolo .....                                 | 254 |
| Passo 44 - Suggerimento .....   | 255 |
| Passo 45 - Montare l'alimentatore esterno (facoltativo): preparazione delle parti ..... | 256 |
| Passo 46 - Montare l'alimentatore esterno (facoltativo) .....                           | 256 |
| Passo 47 - Montaggio della staffa dell'alimentatore esterno (opzionale) .....           | 257 |
| Passo 48 - Rimuovere il display LCD .....   | 257 |
| Passo 49 - Rimuovere la stampante .....   | 258 |
| Passo 50 - Rimuovere la stampante .....   | 258 |
| Passo 51 - Rimuovere la stampante .....   | 259 |
| Passo 52 - Allentare il pannello inferiore .....  | 259 |
| Passo 53 - Montare l'alimentatore esterno .....   | 260 |
| Passo 54 - Guidare il cavo dell'alimentatore esterno .....                              | 260 |
| Passo 55 - Guidare il cavo dell'alimentatore esterno .....                              | 261 |
| Passo 56 - Stringere il pannello inferiore .....  | 261 |
| Passo 57 - Allentare il pannello inferiore .....  | 262 |
| Passo 58 - Guidare il cavo dell'alimentatore esterno .....                              | 262 |
| Passo 59 - Guidare il cavo dell'alimentatore esterno .....                              | 263 |
| Passo 60 - Guidare il cavo dell'alimentatore esterno .....                              | 263 |
| Passo 61 - Stringere il pannello inferiore .....  | 264 |
| Passo 62 - Montare il filtro: preparazione delle parti .....                            | 264 |
| Passo 63 - Montare il filtro: preparazione delle parti .....                            | 265 |
| Passo 64 - Assemblare il filtro .....   | 265 |
| Passo 65 - Assemblare il filtro .....   | 266 |
| Passo 66 - Assemblare il filtro .....   | 266 |
| Passo 67 - Installare il ventilatore .....  | 267 |
| Passo 68 - Inserimento del filtro HEPA .....  | 267 |

|   |            |
|---|------------|
| Passo 69 - Inserimento del filtro HEPA .....  | 268        |
| Passo 70 - Installare il filtro .....   | 268        |
| Passo 71 - Installare il filtro .....   | 269        |
| Passo 72 - Guidare il cavo del filtro: preparazione delle parti .....                 | 269        |
| Passo 73 - Guidare il cavo del filtro .....   | 270        |
| Passo 74 - Guidare il cavo del filtro .....   | 270        |
| Passo 75 - Installare l'alimentatore .....  | 271        |
| Passo 76 - Guidare i cavi .....   | 271        |
| Passo 77 - Guidare il cavo del filtro .....   | 272        |
| Passo 78 - Montare il display LCD: preparazione delle parti .....                     | 272        |
| Passo 79 - Montare il display LCD .....   | 273        |
| Passo 80 - Fissare il cavo LCD .....  | 273        |
| Passo 81 - Installare la scheda di base: preparazione delle parti .....               | 274        |
| Passo 82 - Installare la scheda di base .....   | 274        |
| Passo 83 - Installare la scheda di base .....   | 275        |
| Passo 84 - Collegare il cavo del filtro .....   | 275        |
| Passo 85 - Montare la scheda di base .....  | 275        |
| Passo 86 - Connettere l'alimentatore esterno .....                                    | 276        |
| Passo 87 - Collegare il tubo in PTFE .....  | 276        |
| Passo 88 - Collegamento del cavo di alimentazione: preparazione delle parti .....     | 277        |
| Passo 89 - Connettere il cavo di alimentazione .....                                  | 277        |
| Passo 90 - Ben fatto! .....   | 278        |
| <b>8. Serratura meccanica (add-on) .....</b>  | <b>279</b> |
| Passo 1 - Introduzione .....  | 280        |
| Passo 2 - Attrezzi necessari per questo capitolo .....                                | 280        |
| Passo 3 - Rimuovere il pannello dello sportello .....                                 | 281        |
| Passo 4 - Smontare il pannello dello sportello .....                                  | 281        |
| Passo 5 - Montare l'insero della serratura: preparazione delle parti .....            | 282        |
| Passo 6 - Assemblare l'alloggiamento della serratura .....                            | 282        |
| Passo 7 - Montare i supporti sportello (door holders): preparazione delle parti ..... | 283        |
| Passo 8 - Montare i supporti sportello .....  | 283        |
| Passo 9 - Montare i Lock Door Holders .....   | 284        |
| Passo 10 - Montare il meccanismo di bloccaggio: preparazione delle parti .....        | 284        |
| Passo 11 - Montare il meccanismo di bloccaggio .....                                  | 285        |
| Passo 12 - Montare il meccanismo di bloccaggio .....                                  | 285        |
| Passo 13 - Montare le aste: preparazione delle parti .....                            | 286        |
| Passo 14 - Montare le aste .....  | 286        |
| Passo 15 - Montare le aste .....  | 287        |
| Passo 16 - Montare le aste .....  | 287        |
| Passo 17 - Montare le aste .....  | 288        |
| Passo 18 - Coprire il meccanismo di bloccaggio: preparazione delle parti .....        | 288        |
| Passo 19 - Coprire il meccanismo di bloccaggio .....                                  | 289        |
| Passo 20 - Installazione delle contropiastre: preparazione delle parti .....          | 289        |
| Passo 21 - Installazione delle contropiastre .....                                    | 290        |
| Passo 22 - Montare il pannello dello sportello .....                                  | 290        |
| Passo 23 - È tutto! .....   | 291        |
| <b>9. Cavo alimentatore a Sgancio rapido - MK3S+ Alimentatore nero (add-on) .....</b> | <b>292</b> |
| Passo 1 - Introduzione .....  | 293        |
| Passo 2 - Attrezzi necessari per questo capitolo .....                                | 293        |
| Passo 3 - Rimuovere il display LCD .....  | 294        |
| Passo 4 - Rimuovere la stampante .....  | 294        |

|  |            |
|--|------------|
| Passo 5 - Rimuovere la stampante .....   | 295        |
| Passo 6 - Rimuovere la stampante .....   | 295        |
| Passo 7 - Scollegare l'alimentatore .....  | 296        |
| Passo 8 - Scollegare i cavi dell'alimentatore .....  | 296        |
| Passo 9 - Scollegare i cavi dell'alimentatore .....  | 297        |
| Passo 10 - Installare il cavo a sgancio rapido: preparazione delle parti .....                 | 297        |
| Passo 11 - Installare il cavo a sgancio rapido .....   | 297        |
| Passo 12 - Connettere i cavi dell'alimentatore .....   | 298        |
| Passo 13 - Coprire l'alimentatore: preparazione delle parti .....                              | 299        |
| Passo 14 - Coprire l'alimentatore .....  | 299        |
| Passo 15 - Collegare i cavi di alimentazione .....   | 300        |
| Passo 16 - Disporre i cavi .....   | 300        |
| Passo 17 - Coprire il cavo a sgancio rapido: preparazione delle parti .....                    | 301        |
| Passo 18 - Coprire il cavo a sgancio rapido .....  | 301        |
| Passo 19 - Coprire il cavo a sgancio rapido .....  | 302        |
| Passo 20 - Installare l'alimentatore .....   | 302        |
| Passo 21 - Installare la stampante .....   | 303        |
| Passo 22 - Collegare il cavo a sgancio rapido .....  | 303        |
| Passo 23 - Montare il display LCD: preparazione delle parti .....                              | 304        |
| Passo 24 - Montare il display LCD .....  | 304        |
| Passo 25 - Collegare il tubo in PTFE .....   | 305        |
| Passo 26 - Ben fatto! .....  | 305        |
| <b>10. Cavo PSU a sgancio rapido - MK4/3.9 alimentatore nero (componente aggiuntivo) .....</b> | <b>306</b> |
| Passo 1 - Introduzione .....   | 307        |
| Passo 2 - Attrezzi necessari per questo capitolo .....   | 307        |
| Passo 3 - Rimuovere il display xLCD .....  | 308        |
| Passo 4 - Rimuovere i cavi xLCD .....  | 308        |
| Passo 5 - Rimuovere il tubo in PTFE .....  | 309        |
| Passo 6 - Rimuovere la stampante .....   | 309        |
| Passo 7 - Rimuovere la stampante .....   | 310        |
| Passo 8 - Scollegare l'alimentatore .....  | 310        |
| Passo 9 - Guaina per cavi xLCD .....   | 311        |
| Passo 10 - Copertura scatola xBuddy .....  | 311        |
| Passo 11 - Scollegare i cavi dell'alimentatore .....   | 312        |
| Passo 12 - Installare il cavo a sgancio rapido: preparazione delle parti .....                 | 312        |
| Passo 13 - Cavo a sgancio rapido: power panic .....  | 313        |
| Passo 14 - Installare il cavo a sgancio rapido .....   | 313        |
| Passo 15 - Connettere i cavi dell'alimentatore .....   | 314        |
| Passo 16 - Coprire l'alimentatore: preparazione delle parti .....                              | 314        |
| Passo 17 - Coprire l'alimentatore .....  | 315        |
| Passo 18 - Collegamento dei cavi dell'alimentatore: preparazione dei componenti .....          | 315        |
| Passo 19 - Connettere i cavi dell'alimentatore .....   | 316        |
| Passo 20 - Coprire la scatola di xBuddy: preparazione dei componenti .....                     | 316        |
| Passo 21 - Coprire la scatola di xBuddy: coperchio inferiore .....                             | 317        |
| Passo 22 - Coprire la scatola di xBuddy: serraggio del coperchio inferiore .....               | 317        |
| Passo 23 - Copertura scatola xBuddy .....  | 318        |
| Passo 24 - Coprire il cavo a sgancio rapido: preparazione delle parti .....                    | 318        |
| Passo 25 - Coprire il cavo a sgancio rapido .....  | 319        |
| Passo 26 - Coprire i cavi xLCD: preparazione delle parti .....                                 | 319        |
| Passo 27 - Coprire il fascio di cavi xLCD .....  | 320        |
| Passo 28 - Installare l'alimentatore .....   | 320        |
| Passo 29 - Installare la stampante .....   | 321        |

|   |            |
|---|------------|
| Passo 30 - Collegare il cavo a sgancio rapido .....                                     | 321        |
| Passo 31 - Montare il display xLCD: preparazione delle parti .....                      | 322        |
| Passo 32 - Versione A: Montare il display xLCD .....                                    | 322        |
| Passo 33 - Versione B: Montare il display xLCD .....                                    | 323        |
| Passo 34 - Montare il display xLCD .....  | 323        |
| Passo 35 - Fissare il cavo xLCD .....   | 324        |
| Passo 36 - Collegare il tubo in PTFE .....  | 324        |
| Passo 37 - Ben fatto! .....   | 325        |
| <b>11. Striscia LED Bianchi (add-on) .....</b>  | <b>326</b> |
| Passo 1 - Introduzione .....  | 327        |
| Passo 2 - Diverso alimentatore esterno .....  | 327        |
| Passo 3 - Introduzione - Alimentatore esterno Delta .....                               | 328        |
| Passo 4 - Attrezzi necessari per questo capitolo .....                                  | 328        |
| Passo 5 - Montare l'alimentatore esterno (facoltativo): preparazione delle parti .....  | 329        |
| Passo 6 - Montare l'alimentatore esterno (facoltativo) .....                            | 329        |
| Passo 7 - Montaggio della staffa dell'alimentatore esterno (opzionale) .....            | 330        |
| Passo 8 - Preparare la stampante .....  | 330        |
| Passo 9 - Guidare il cavo dell'alimentatore esterno .....                               | 331        |
| Passo 10 - Guidare il cavo dell'alimentatore esterno .....                              | 331        |
| Passo 11 - Guidare il cavo dell'alimentatore esterno .....                              | 332        |
| Passo 12 - Montare l'alimentatore esterno (facoltativo) .....                           | 332        |
| Passo 13 - Installare l'alimentatore .....  | 333        |
| Passo 14 - Guidare il cavo dell'alimentatore esterno .....                              | 333        |
| Passo 15 - Guidare il cavo dell'alimentatore esterno .....                              | 334        |
| Passo 16 - Montare la striscia LED: preparazione delle parti .....                      | 334        |
| Passo 17 - Montare la striscia LED .....  | 335        |
| Passo 18 - Montare la striscia LED .....  | 335        |
| Passo 19 - Montaggio della striscia LED .....   | 336        |
| Passo 20 - Collegare la striscia LED: preparazione delle parti .....                    | 336        |
| Passo 21 - Guidare i cavi .....   | 337        |
| Passo 22 - Collegare il cavo LED .....  | 337        |
| Passo 23 - Installare la scheda di base: preparazione delle parti .....                 | 338        |
| Passo 24 - Installare la scheda di base .....   | 338        |
| Passo 25 - Installare la scheda di base .....   | 339        |
| Passo 26 - Collegare il cavo LED .....  | 339        |
| Passo 27 - Montare la scheda di base .....  | 339        |
| Passo 28 - Connettere l'alimentatore esterno .....                                      | 340        |
| Passo 29 - Collegamento del cavo di alimentazione: preparazione delle parti .....       | 340        |
| Passo 30 - Connettere il cavo di alimentazione .....                                    | 341        |
| Passo 31 - Questo è tutto! .....  | 341        |
| Passo 32 - Introduzione - Alimentatore esterno XP Power .....                           | 342        |
| Passo 33 - Attrezzi necessari per questo capitolo .....                                 | 342        |
| Passo 34 - Suggerimento .....   | 343        |
| Passo 35 - Montare l'alimentatore esterno (facoltativo): preparazione delle parti ..... | 344        |
| Passo 36 - Montare l'alimentatore esterno (facoltativo) .....                           | 344        |
| Passo 37 - Montaggio della staffa dell'alimentatore esterno (opzionale) .....           | 345        |
| Passo 38 - Rimuovere il display LCD .....   | 345        |
| Passo 39 - Rimuovere la stampante .....   | 346        |
| Passo 40 - Preparare la stampante .....   | 346        |
| Passo 41 - Preparare la stampante .....   | 347        |
| Passo 42 - Rimuovere la stampante .....   | 347        |
| Passo 43 - Allentare il pannello inferiore .....  | 348        |

|   |     |
|---|-----|
| Passo 44 - Montare l'alimentatore esterno .....   | 348 |
| Passo 45 - Guidare il cavo dell'alimentatore esterno .....                              | 349 |
| Passo 46 - Guidare il cavo dell'alimentatore esterno .....                              | 349 |
| Passo 47 - Stringere il pannello inferiore .....  | 350 |
| Passo 48 - Allentare il pannello inferiore .....  | 351 |
| Passo 49 - Guidare il cavo dell'alimentatore esterno .....                              | 351 |
| Passo 50 - Guidare il cavo dell'alimentatore esterno .....                              | 352 |
| Passo 51 - Guidare il cavo dell'alimentatore esterno .....                              | 352 |
| Passo 52 - Stringere il pannello inferiore .....  | 353 |
| Passo 53 - Inserire la stampante .....  | 354 |
| Passo 54 - Installare l'alimentatore .....  | 354 |
| Passo 55 - Guidare il cavo dell'alimentatore esterno: preparazione delle parti<br>..... | 355 |
| Passo 56 - Guidare il cavo dell'alimentatore esterno .....                              | 355 |
| Passo 57 - Montare la striscia LED: preparazione delle parti .....                      | 356 |
| Passo 58 - Montare la striscia LED .....  | 356 |
| Passo 59 - Montare la striscia LED .....  | 357 |
| Passo 60 - Montaggio della striscia LED .....   | 357 |
| Passo 61 - Collegare la striscia LED: preparazione delle parti .....                    | 358 |
| Passo 62 - Collegare il cavo LED .....  | 358 |
| Passo 63 - Montare il display LCD: preparazione delle parti .....                       | 359 |
| Passo 64 - Montare il display LCD .....   | 359 |
| Passo 65 - Fissare il cavo LCD .....  | 360 |
| Passo 66 - Installare la scheda di base: preparazione delle parti .....                 | 360 |
| Passo 67 - Installare la scheda di base .....   | 361 |
| Passo 68 - Installare la scheda di base .....   | 361 |
| Passo 69 - Collegare il cavo LED .....  | 361 |
| Passo 70 - Montare la scheda di base .....  | 362 |
| Passo 71 - Connettere l'alimentatore esterno .....                                      | 362 |
| Passo 72 - Collegare il tubo in PTFE .....  | 363 |
| Passo 73 - Collegamento del cavo di alimentazione: preparazione delle parti<br>.....    | 363 |
| Passo 74 - Connettere il cavo di alimentazione .....                                    | 364 |
| Passo 75 - Questo è tutto! .....  | 364 |



# 1. Introduzione



## PASSO 1 Informazioni sulle variazioni dell'Enclosure

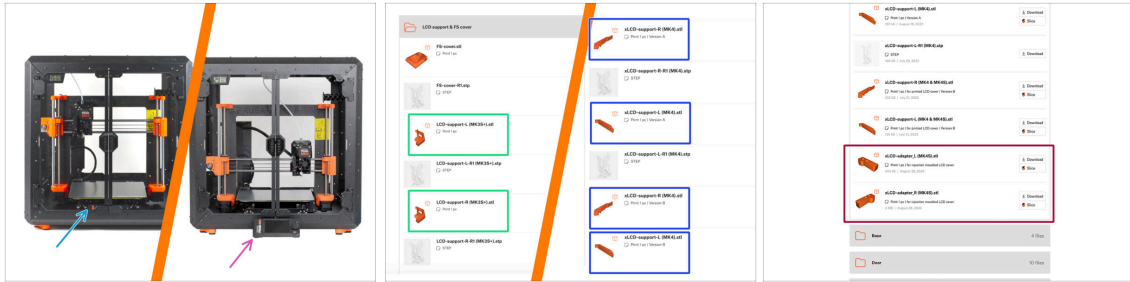

- ◆ **Questo manuale si riferisce all'Enclosure con il supporto per il display della stampante esterno.** Le parti stampate per il montaggio esterno del display non saranno più incluse a partire dalla fine di maggio 2024). Se hai acquistato il prodotto in precedenza, puoi continuare a seguire questo manuale.
- ◆ Se preferisci tenere il display all'interno (sulla stampante), fai riferimento al manuale di montaggio **Original Prusa Enclosure (display all'interno)**.
- ◆ Vuoi installare il display esternamente ma hai una nuova confezione senza i pezzi necessari? Puoi scaricarli e stamparli.
- ◆ **Parti necessarie per il montaggio del display esterno:**
  - ◆ **MK3S+:** ENCLOSURE SUPPORTO LCD SINISTRO, DESTRA
  - ◆ **MK4, MK3.9, MK3.5:** ENCLOSURE XLCD SUPPORT LEFT, RIGHT - per l'MK4, è necessario controllare la versione A o B in base al *Manuale di montaggio MK4*.
  - ◆ **MK4S:** xLCD-adaptor\_R (MK4S), xLCD-adaptor\_L (MK4S)
  - ◆ I file delle parti sono disponibili su [Printables.com](https://www.printables.com).
- ◆ **Per confermare la tua confezione:** controlla l'etichetta della confezione ENCLOSURE 1/2 Plastic Parts per verificare se include le parti ENCLOSURE LCD SUPPORT o ENCLOSURE XLCD SUPPORT.

## PASSO 2 Informazioni importanti

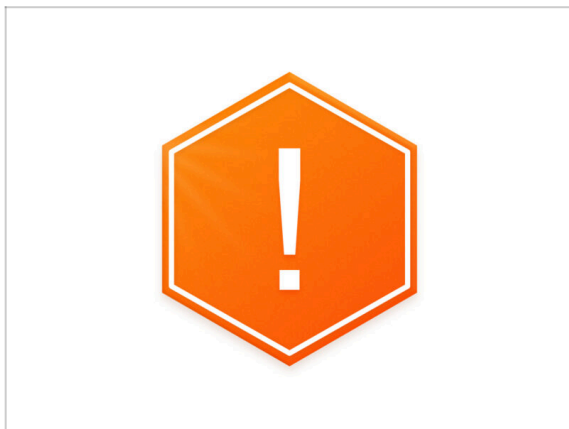

- ⚠ **Avviso importante:** la confezione contiene profili di lamiera con bordi taglienti. Maneggia le parti con molta cautela.
- ⚠ **Se nel montaggio sono coinvolti bambini, sorvegliarli sempre per evitare incidenti.**



### PASSO 3 Attrezzi inclusi per il montaggio della Enclosure

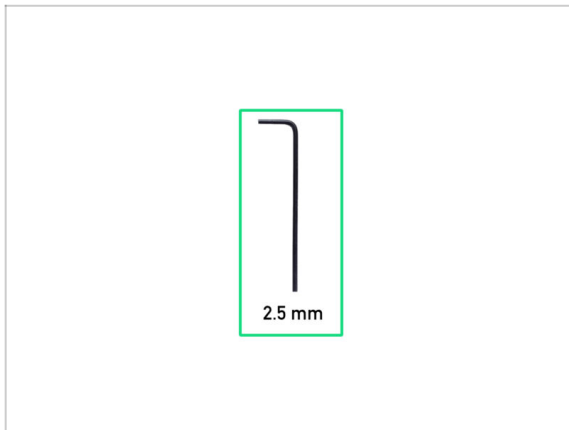

- Il kit include:
- Chiave a brugola da 2.5mm

### PASSO 4 Attrezzi necessari per la preparazione della stampante (non inclusi)

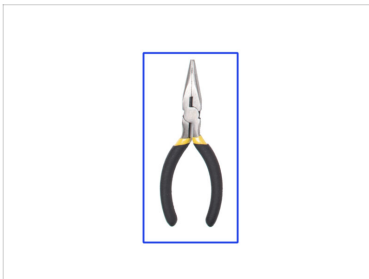

- Nel prossimo capitolo sono necessari i seguenti attrezzi per preparare la stampante, alcuni di essi erano inclusi con la stampante:
- Pinza a becchi lunghi (per tagliare le fascette)
- Cacciavite a stella PH2
- Scatola di cartone almeno 15 x 15 x 8 cm (ad es. una scatola di Prusament)
- Taglierino o coltellino tascabile
- Pezzo di stoffa (per proteggere il piano riscaldato, min. 15 x 15 cm)
- Chiave a brugola da 3.0 mm (solo per MK3S+ con alimentatore argentato)

## PASSO 5 Guida alle etichette



- Tutte le scatole e le buste contenenti le parti per l'assemblaggio sono etichettate.
- Le buste FASTENERS A e FASTENERS B includono dei ricambi aggiuntivi per ogni parte contenuta nella busta. Il quantitativo di ricambi contenuto è sempre riportato sull'etichetta, sotto la singola componente. Questo numero è incluso nel numero totale di ogni tipo di componente.
- ⓘ La **quantità di rivetti di nylon di ricambio può variare leggermente**, ma non è mai inferiore a quella indicata sull'etichetta.

## PASSO 6 Utilizza le etichette come riferimento

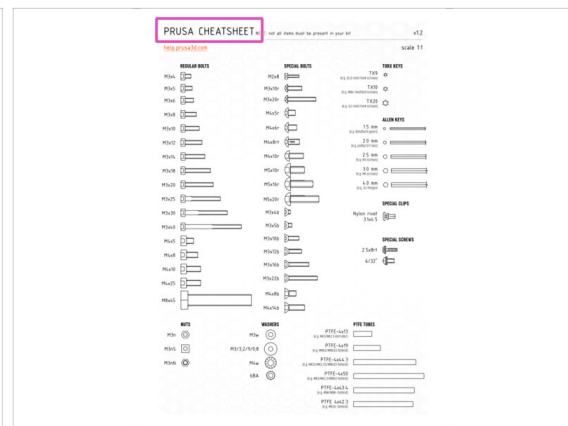

- Gli elementi di fissaggio sulle etichette hanno una scala di 1:1 e possono essere utilizzati per identificare le parti :-)
- ⓘ I numeri tra parentesi sotto l'immagine del dispositivo di fissaggio indicano il numero di pezzi extra aggiunti al pacchetto SPARE.
- Per le viti e i dadi più comuni è anche possibile usare la lettera allegata contenente il Prusa Cheatsheet sull'altro lato.
- ⓘ È possibile scaricarlo dal nostro sito [help.prusa3d.com/cheatsheet](http://help.prusa3d.com/cheatsheet). Stampalo al 100%, non ridimensionarlo, altrimenti non funzionerà.

## PASSO 7 Visualizza immagini ad alta risoluzione

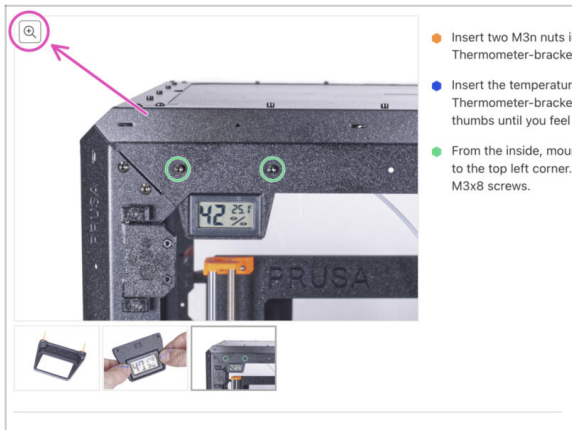

**i** Quando sfogli la guida su [help.prusa3d.com](http://help.prusa3d.com), per maggiore chiarezza puoi vedere le immagini originali in alta definizione.

◆ Semplicemente scorri il cursore sull'immagine e clicca sulla Lente di ingrandimento ("View original") nell'angolo in alto a sinistra.

## PASSO 8 Datti una ricompensa



◆ Dall'esperienza di montaggio delle stampanti Original Prusa, sappiamo bene che gli orsetti Haribo sono una parte integrante e fondamentale di ogni kit. Anche se in questo momento non si tratta strettamente di assemblare una stampante, abbiamo pensato alla vostra sicurezza e abbiamo aggiunto al vostro kit anche una certa quantità di orsetti gommosi.

**⚠ Non mangiare l'intera busta all'inizio del montaggio! È MOLTO IMPORTANTE distribuire correttamente le quantità durante il processo di assemblaggio. Abbiamo sperimentato tutti i tipi di combinazioni di quantità. Alla fine abbiamo raggiunto il risultato più adatto.**

◆ Apri il pacchetto e disponi gli orsetti gommosi come in foto. **Non mangiare nulla per adesso!** Attendi sempre le le istruzioni.

**i** **La tua confezione potrebbe contenere meno orsetti.** In questo caso, corri immediatamente nel negozio di caramelle più vicino! **L'esatto dosaggio è assolutamente fondamentale!!!**

◆ Mangia il primo orsetto gommoso per dare una carica di energia. Davvero, solo uno!

## PASSO 9 Come completare l'assemblaggio correttamente

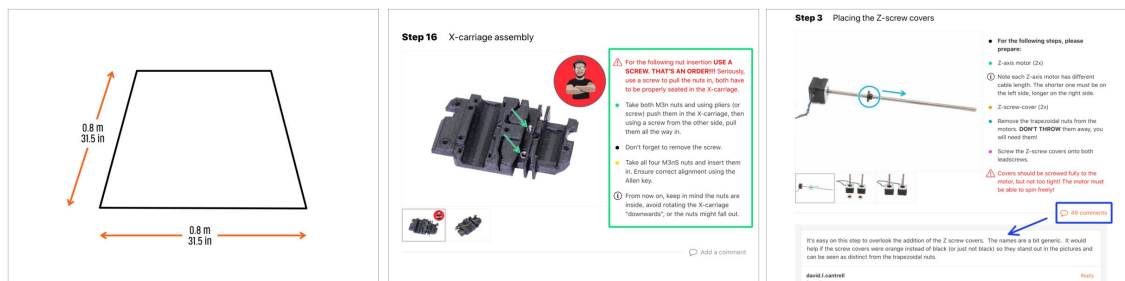

Per una migliore gestione, consigliamo di **preparare un piano di lavoro pulito con uno spazio di almeno 0.8 m x 0.8 m (31,5" x 31,5")**. Con accesso da due o più lati.



Consigliamo di posizionare **una luce intensa sopra il piano di lavoro**. Alcune parti all'interno dell'involucro sono buie e una luce inadeguata potrebbe rendere la procedura particolarmente complicata.



**Leggi sempre in anticipo tutte le istruzioni del passo corrente.** Questo ti aiuterà a capire cosa dovrai fare. **Non tagliare o accorciare niente a meno che non ti venga detto!!!**



**Non guardare solo le immagini!** Non è sufficiente. Le istruzioni fornite sono il più breve possibile. Leggile.



**Leggi i commenti** degli altri utenti, sono un'ottima fonte di idee. Anche noi li leggiamo e miglioriamo il manuale e l'intero processo di assemblaggio sulla base di questo feedback.



Usa una forza ragionevole. Le parti stampate sono resistenti, ma non indistruttibili. Se non entra, rivaluta il tuo approccio.



**Soprattutto: goditi l'assemblaggio, divertiti.** Fallo insieme ai tuoi figli, amici o compagni. *Tuttavia, non ci prendiamo responsabilità per eventuali litigi ;)*

## PASSO 10 Parti opzionali

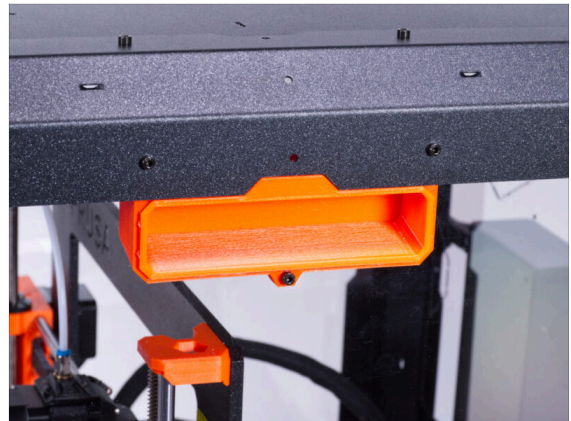

- Abbiamo progettato delle migliorie che non vengono spedite di base con il kit, ma è possibile stamparle da soli e aggiungerle all'enclosure durante il montaggio. Gli elementi di fissaggio sono inclusi nel kit.

⚠ **Stampa le varie componenti prima di iniziare il montaggio.**

- Per vedere l'elenco completo delle parti, consulta la nostra raccolta su [Printables.com](https://www.printables.com).

## PASSO 11 Hai aggiornato a MK4/S & MK3.9/S?

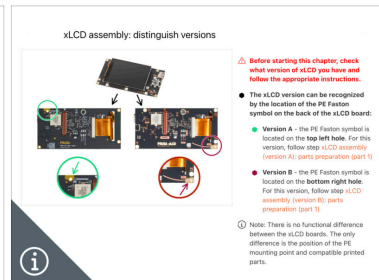
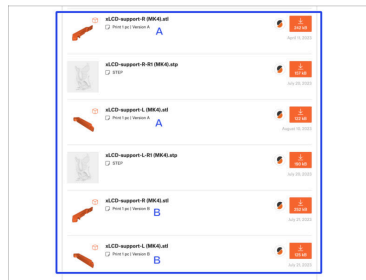

- ⓘ Se hai aggiornato la tua stampante a MK4/S o MK3.9/S, dovrai stampare una coppia di supporti xLCD per l'Enclosure.
- Per prima cosa, stampa i supporti xLCD. Poi, procedi con l'assemblaggio dell'Enclosure.
- Puoi trovare il supporto xLCD sul nostro profilo [Printables](https://www.printables.com)
- ⓘ Nota: i supporti xLCD sono disponibili per le versioni A e B dell'xLCD, come descritto nelle istruzioni per l'aggiornamento MK4 (capitolo Montaggio xLCD). L'aggiornamento MK3.9 include solo la versione A.

## PASSO 12 Add-on

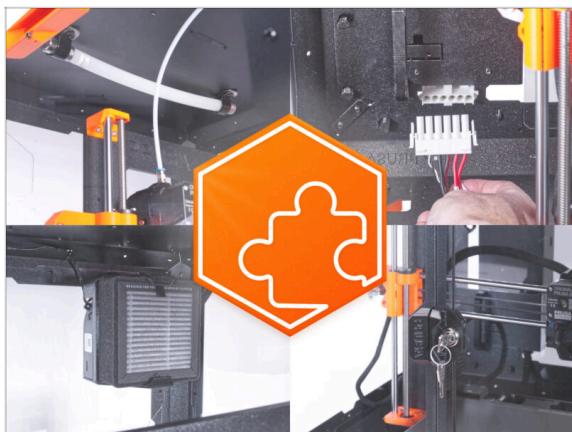

**⚠** Se hai acquistato uno dei componenti aggiuntivi insieme all'involucro, **leggi prima tutti i capitoli relativi al montaggio dell'involucro e del componente aggiuntivo specifico**. Alcuni passaggi devono essere omessi durante l'assemblaggio dell'involucro e si può procedere con le istruzioni del componente aggiuntivo.

**i** Poiché possono esistere decine di combinazioni diverse di componenti aggiuntivi, non abbiamo modo di guidarti nell'installazione di un componente aggiuntivo specifico direttamente dall'assemblaggio dell'involucro.

## PASSO 13 Supporto bobina



- Le istruzioni contenute in questo manuale si riferiscono al porta bobina originale stampato a iniezione (design a "T") fornito con la stampante.
- Se non hai il design stampato a iniezione, stampa il porta bobina della nostra raccolta su [Printables.com](https://www.printables.com).

**⚠ Stampa le varie componenti prima di iniziare il montaggio.**

## PASSO 14 Siamo qui per te!

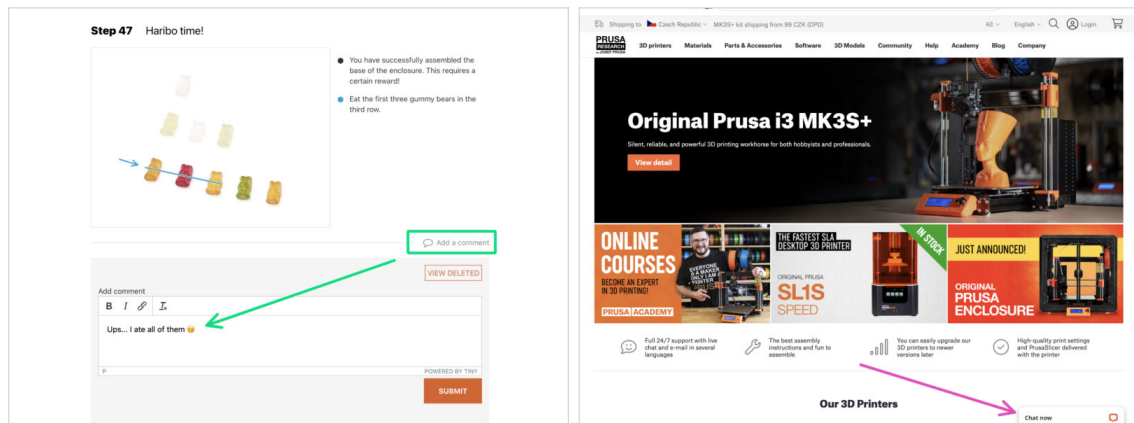

- Ti sei perso nelle istruzioni, ti manca una vite o hai una parte stampata rotta?  
**Facelo sapere!**
- Puoi contattarci utilizzando i seguenti canali:
  - Utilizzando i commenti sotto ogni passo.
  - Utilizzando la nostra live chat 24 ore su 24, 7 giorni su 7 su [prusa3d.com](https://prusa3d.com)
  - Scrivendo una mail a [info@prusa3d.com](mailto:info@prusa3d.com)

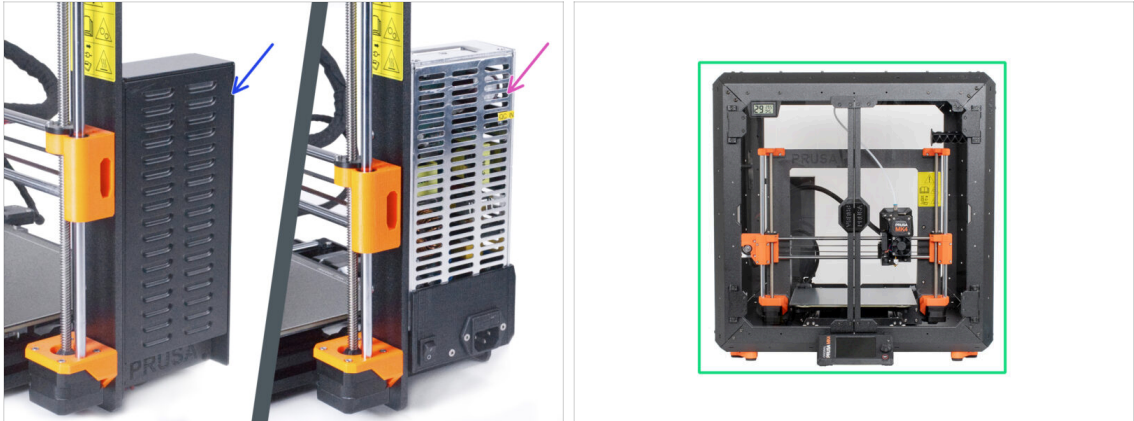
**PASSO 15** MK3S+ o MK4/S & 3.9/S

- ⚠** Prima di iniziare lo smontaggio parziale della stampante, **assicurati di aver stampato tutte le parti necessarie.**
- i** La MK3S+ utilizza due tipi di alimentatori (PSU). Per ogni tipo di alimentatore esistono istruzioni diverse.
- **Verifica attentamente il tipo di alimentatore della stampante e scegli le istruzioni appropriate:**
- **Alimentatore nero MK3S+:** vai al prossimo capitolo **2A. Preparare la stampante (Alimentatore nero MK3S+)**
  - **Alimentatore argentato MK3S+:** Prima di passare al capitolo successivo, stampa la parte SILVER-PSU-retainer. Puoi scaricarla da [Printables.com](https://www.printables.com). Vai al prossimo capitolo **2B. Preparare la stampante (Alimentatore argentato MK3S+)**
  - Hai una **MK4/S & 3.9/S**? Segui il capitolo **2C. Preparare la stampante (MK4/S & 3.9/S)**



## 2A. Preparare la stampante (MK4/S & 3.9/S)



## PASSO 1 Attrezzi necessari per questo capitolo

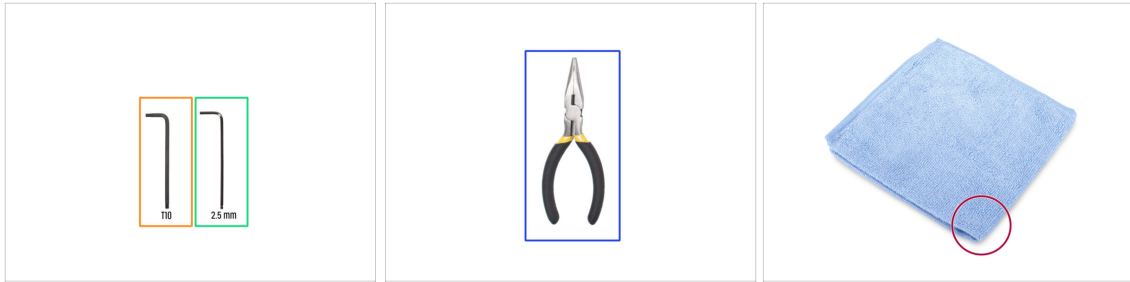

● **Per i seguenti passi prepara:**

- Chiave a brugola da 2.5mm
- Chiave Torx T10
- Pinza a becchi lunghi *per tagliare le fascette*
- Panno o pezzo di stoffa (almeno 15x15 cm) *per coprire il piano riscaldato*

## PASSO 2 Preparare la stampante

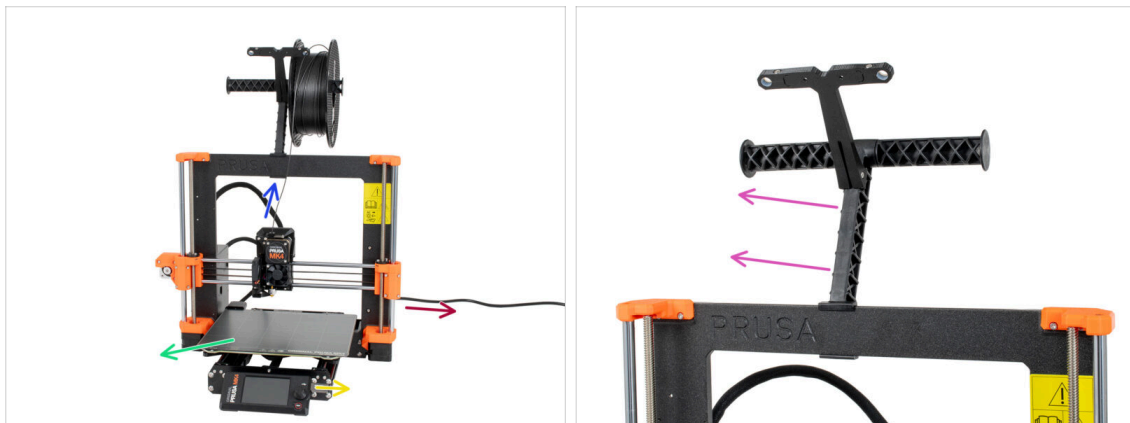

⚠ **Prima di iniziare a smontare parzialmente la stampante, procedi con i seguenti passi:**

- Scarica il filamento dall'estrusore.
- Spegni la stampante e scollega il cavo di alimentazione.
- Rimuovi la piastra d'acciaio dal piano riscaldato.
- Rimuovi la chiavetta USB.
- Rimuovi la bobina di filamento dal suo porta bobina, poi rimuovi il porta bobina dalla stampante.

### PASSO 3 Scollegare i cavi xLCD

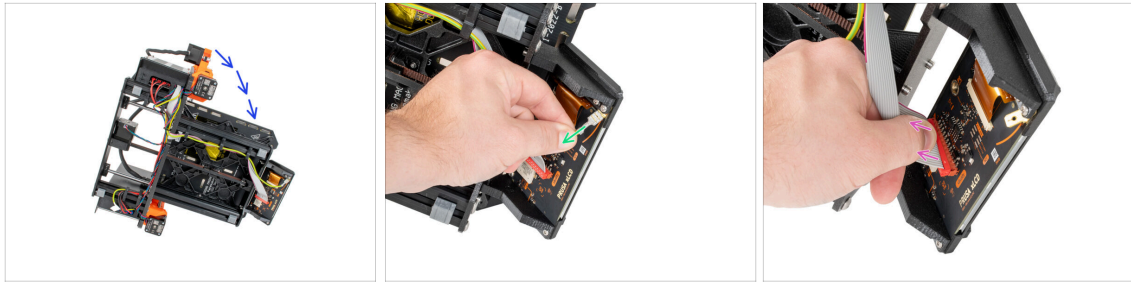

- ◆ Facendo attenzione, corica la stampante sul fianco (sull'alimentatore).
- ◆ Scollega il cavo PE.
- ◆ Scollega il cavo xLCD.
- ⓘ È possibile che il cavo del PE collegato sia di un'altra versione. Scollega il cavo PE e continua come indicato.

### PASSO 4 Rimozione delle clip del cavo xLCD

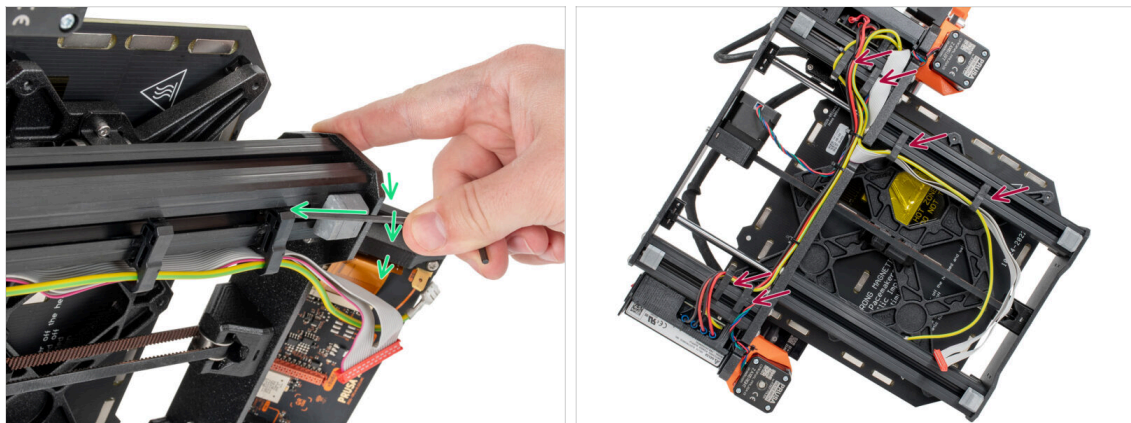

- ◆ Fai leva sui fermacavi usando una chiave a brugola da 2,5 mm.
- ◆ Fai leva e rilascia tutte le clip dei cavi.
- ◆ Rimuovi con cautela i cavi xLCD e il cavo PE dalle clip per cavi.

## PASSO 5 Rimuovere i cavi xLCD

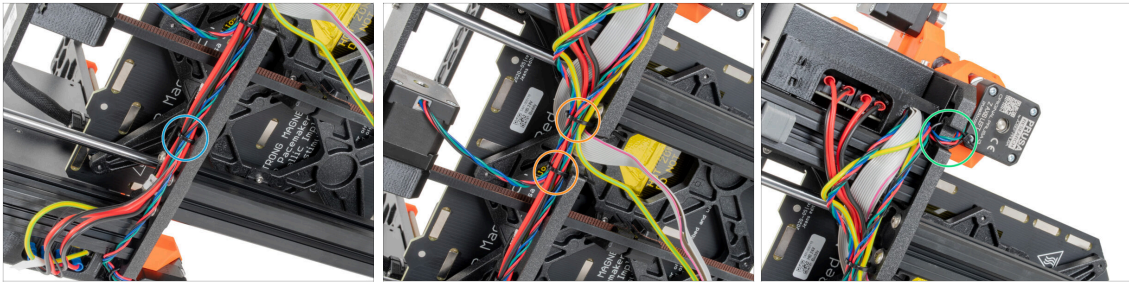

- Usando la pinza a becchi lunghi, taglia la fascetta vicino l'alimentatore. **Presta attenzione a non tagliare i cavi!**
- Risali lungo il fascio di cavi. Taglia le due fascette che fissano il fascio di cavi sopra i cavi xLCD.
- Taglia le fascette rimanenti sul fascio di cavi. Il numero di fascette può variare in questo punto.

## PASSO 6 Rimuovere i cavi xLCD

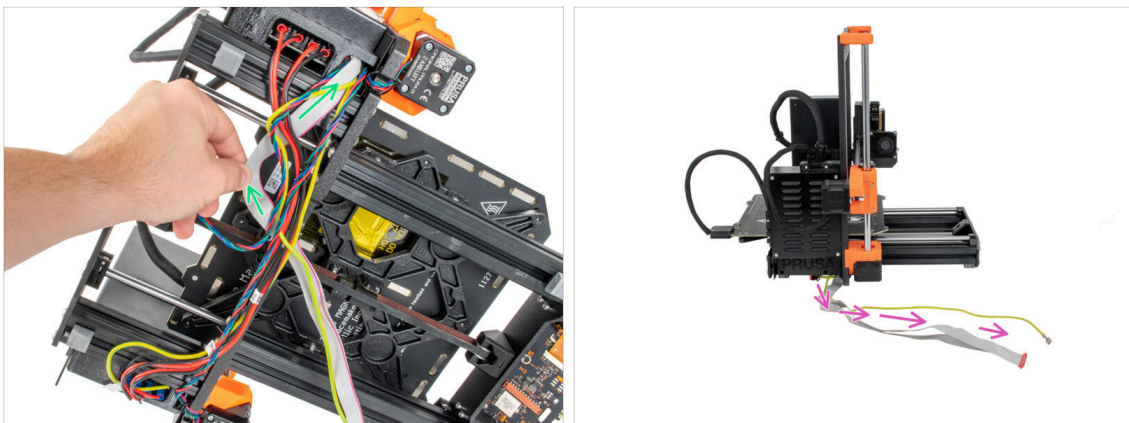

- Rimuovi il cavo xLCD e il cavo PE dal fascio di cavi.
- Rimetti la stampante in piedi e lascia il cavo xLCD e il cavo PE liberi accanto alla stampante.

**⚠ Attento a non poggiare la stampante sui cavi xLCD e PE!**

## PASSO 7 Rimuovere il display xLCD



- ◆ Sposta il piano riscaldato lontano dal display xLCD.
- ◆ Svita tutte e quattro le viti che tengono il display xLCD sulla piastra frontale utilizzando una chiave a brugola da 2,5 mm. Quindi rimuovi il display dalla xLCD stampante.
- ⓘ Metti il display xLCD in un posto sicuro per il momento. Presto ti servirà di nuovo.

## PASSO 8 Sganciare l'alimentatore

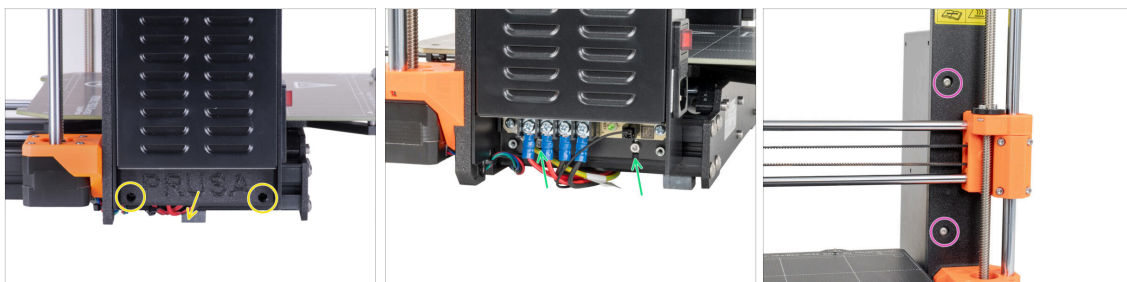

- ◆ Svita le due viti che tengono la copertura dell'alimentatore (PSU-cover) e rimuovila dall'alimentatore.
- ◆ Allenta le due viti che fissano l'alimentatore al profilato d'alluminio. **Non rimuoverle completamente!** Lasciale in posizione.
- ◆ Sulla parte frontale della cornice, svita le due viti a testa tonda che fissano l'alimentatore. **Non buttarle via!**
- ⓘ Se una delle due viti è nascosta dietro il terminale dell'asse X (X-end), ruota manualmente e contemporaneamente entrambe le barre filettate per abbassare o sollevare l'asse X.

## PASSO 9 Rimozione dell'alimentatore

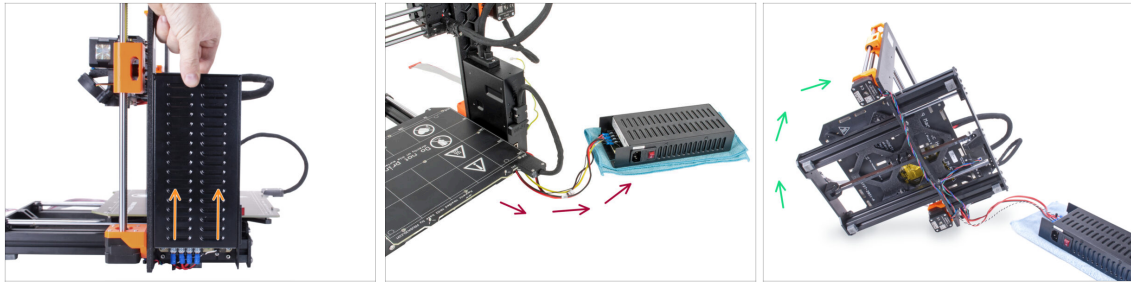

- Sollevo leggermente l'alimentatore fino a sganciarlo completamente dalla stampante.
- Rimuovi l'alimentatore dalla stampante e poggialo su un panno nella parte posteriore della stampante, come si vede in foto.
- ⓘ Dovrai sollevare leggermente la stampante per allontanare i cavi fuori dal telaio.
- Con cautela, poggia la stampante sul lato con "l'elettronica".
- ⚠ **Evita di poggiare la stampante sui cavi LCD!**

## PASSO 10 Guidare i cavi: preparazione delle parti



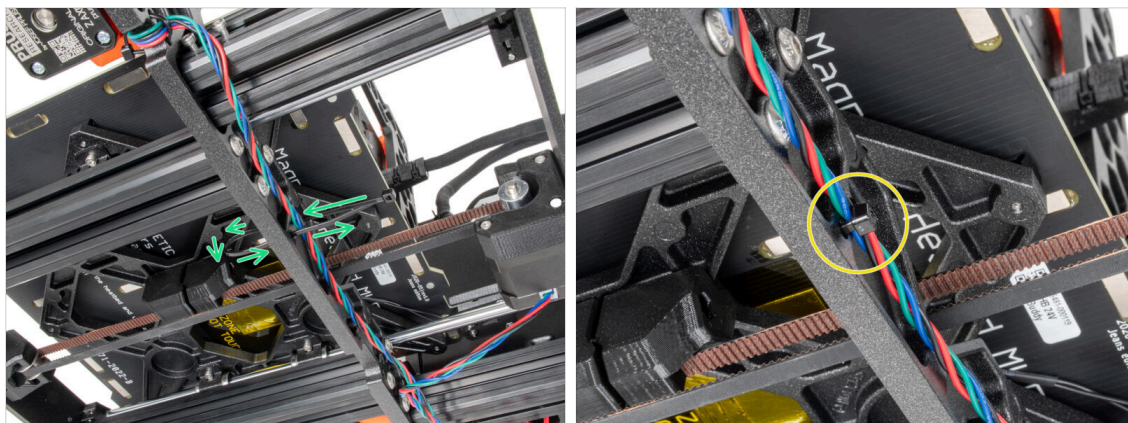

- Per i seguenti passi prepara:
  - Fascetta (3x)

## PASSO 11 Guidare i cavi





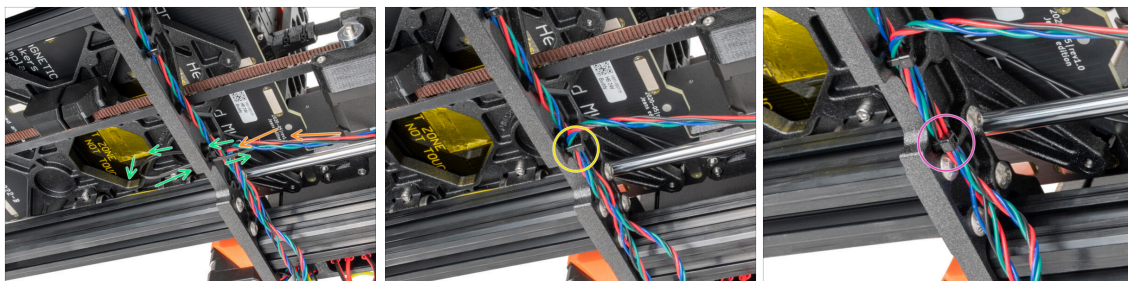

 Nei prossimi passaggi **stringi tutte le fascette facendo attenzione** in quanto potresti danneggiare o pizzicare i cavi.

-  Localizza i fori circolari sulla cornice, vicino al motore dell'asse Z destro.
-  Infila la fascetta nei fori circolari nel telaio per creare un occhiello.
-  Guida il cavo del motore nella fascetta e stringila, ma presta attenzione a non stringerla troppo o potresti danneggiare i fili. Poi taglia la parte rimanente della fascetta.

## PASSO 12 Guidare i cavi



-  Continua verso il basso e con un'altra fascetta crea l'occhiello successivo.
-  Inserisci il cavo del motore Y nel gruppo di cavi.
-  Spingi delicatamente il cavo nella fascetta e serralo in modo che sia aderente e trattenga i fili. Fai attenzione a non stringere troppo la fascetta in quanto può tagliare i fili. Taglia la parte rimanente della fascetta.
-  Seguendo i cavi, fissa il gruppo con la fascetta nei due fori successivi.

### PASSO 13 Montare il supporto della cornice della stampante: preparazione delle parti



- Per i seguenti passi prepara:
- Supporto cornice stampante (1x)
- Vite M4x10r (2x) rimosse in precedenza dall'alimentatore

### PASSO 14 Montare il supporto della cornice della stampante

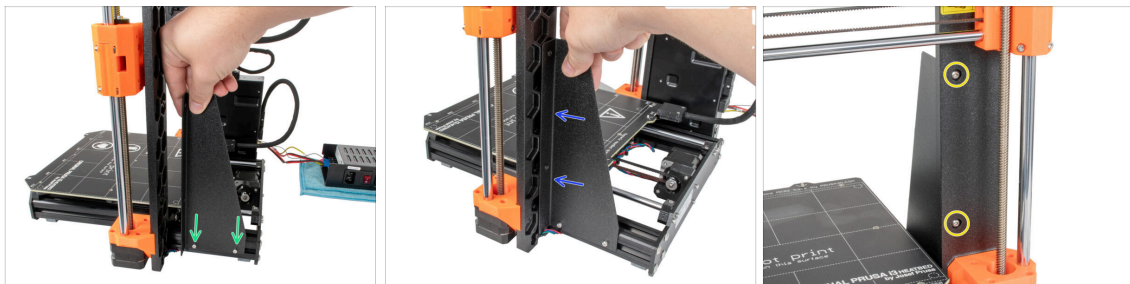

- Fai scorrere il supporto della cornice della stampante sulle viti presenti nel profilato d'alluminio (invece che dell'alimentatore).
- Sposta il supporto della cornice verso la cornice.
- Fissa il supporto alla cornice con due viti M4x10r.



## PASSO 15 Montare il supporto della cornice della stampante

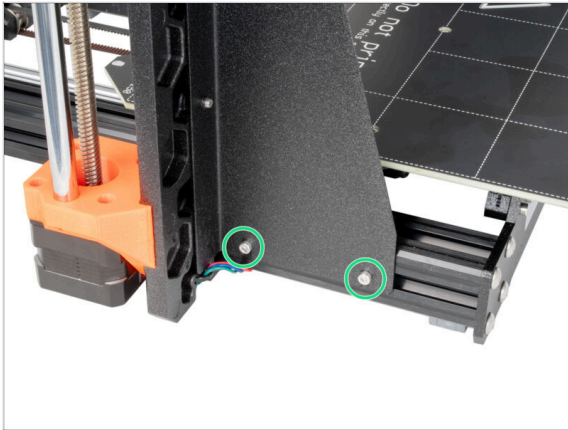

- Stringi a fondo le viti sul supporto della cornice della stampante.

## PASSO 16 Coprire i cavi dell'alimentatore: preparazione delle parti



- Per i seguenti passi prepara:

**⚠ Nel kit sono presenti due guaine in tessuto, con diametro e lunghezza diverse.**

- Guaina in tessuto 8 x 350 mm (1x)
- Fascetta (2x)

## PASSO 17 Coprire i cavi dell'alimentatore

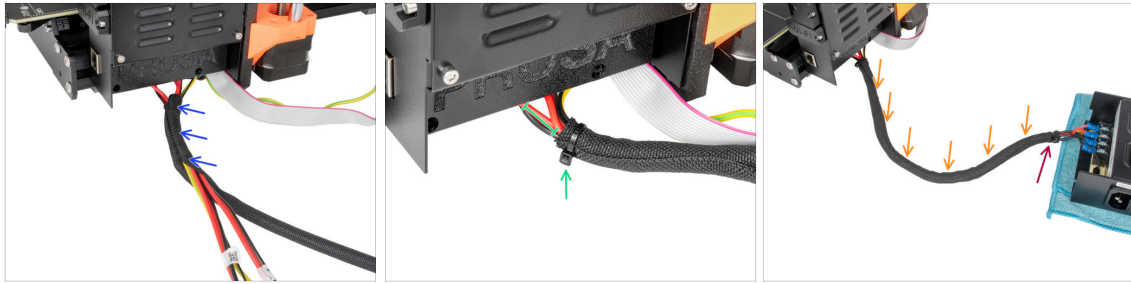

- Partendo dall'elettronica, avvolgi nella guaina di tessuto il cavo dell'alimentatore (compresi il cavo power panic nero&bianco e il cavo PE verde&giallo).
- Lascia 2-5 cm scoperti partendo dall'elettronica. Fissa il capo della guaina con una fascetta.
- Avvolgi l'intera lunghezza del fascio di cavi e arriccia leggermente la guaina, **ma non i cavi**.
- Fissa la parte finale della guaina con una fascetta.

## PASSO 18 Coprire i cavi xLCD: preparazione delle parti



- **Per i seguenti passi prepara:**
  - Guaina in tessuto 13 x 400 mm (1x)
  - Fascetta (1x)

## PASSO 19 Coprire i cavi xLCD



- Dall'elettronica, avvolgi i cavi xLCD e PE nella guaina di tessuto.
- Spingi la guaina in tessuto vicino alla scatola dell'elettronica.
- Avvolgi l'intera lunghezza del gruppo di cavi del display xLCD.
- Usando la fascetta, crea un occhiello attraverso i fori circolari presenti sulla cornice e attorno al fascio di cavi xLCD e del motore.

**⚠ Non dimenticare di includere il cavo del motore sinistro dell'asse Z sul lato frontale della cornice! Vedi il dettaglio.**

## PASSO 20 Raccordo QSM: preparazione dei componenti

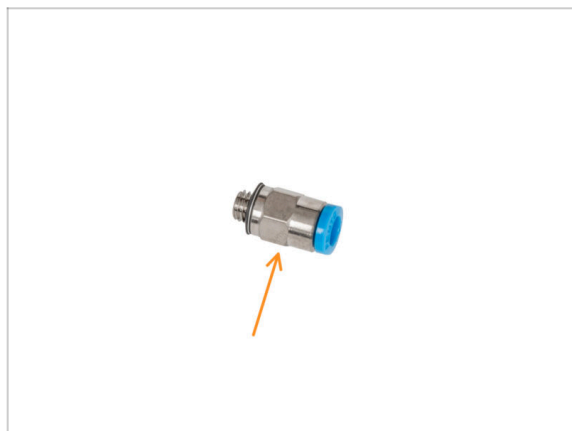

● Per i seguenti passi prepara:

- Raccordo QSM-M5 (1x)

**i** A partire da settembre 2024, potrai ricevere un nuovo raccordo M5-4 nero. L'assemblaggio e la funzionalità rimangono identici a quello blu.

## PASSO 21 Installare il nuovo raccordo QSM



- Inserisci e avvita il raccordo QSM-M5 direttamente nel foro filettato dell'estrusore.

## PASSO 22 MK4S xLCD: preparazione dei componenti



❗ Il tuo MK4S o MK3.9S può avere una custodia per il display xLCD stampato in 3D o stampato a iniezione. **I passi seguenti riguardano la versione stampata a iniezione.** Se hai la cover stampata in 3D, vai su **Versione A: Smontaggio del display xLCD**

● Per i prossimi passaggi, per favore prepara:

- Gruppo xLCD (1x)
- xLCD-adapter\_L (1x)
- xLCD-adapter\_R (1x)
- Vite 3x12sT (4x) *rimossa nei passaggi precedenti*
- Dado M3nS (2x)

## PASSO 23 Preparazione degli adattatori del display xLCD MK4S



- ✚ Inserisci un dado M3nS nella parte xLCD-adapter\_R.
- ✚ Inserisci un dado M3nS nella parte xLCD-adapter\_L.
- ✚ Inserisci quattro viti 3x12sT negli adattatori e stringile con qualche giro.

## PASSO 24 Fissaggio degli adattatori MK4S



- ✚ Collega la parte xLCD-adapter\_R e fissa due viti 3x12sT usando la chiave Torx T10.
- ✚ Collega la parte xLCD-adapter\_L e fissa due viti 3x12sT usando la chiave Torx T10.
- ✚ Ottimo lavoro, l'assemblaggio del display xLCD MK4S è completato.

## PASSO 25 Versione A: Smontare il display xLCD

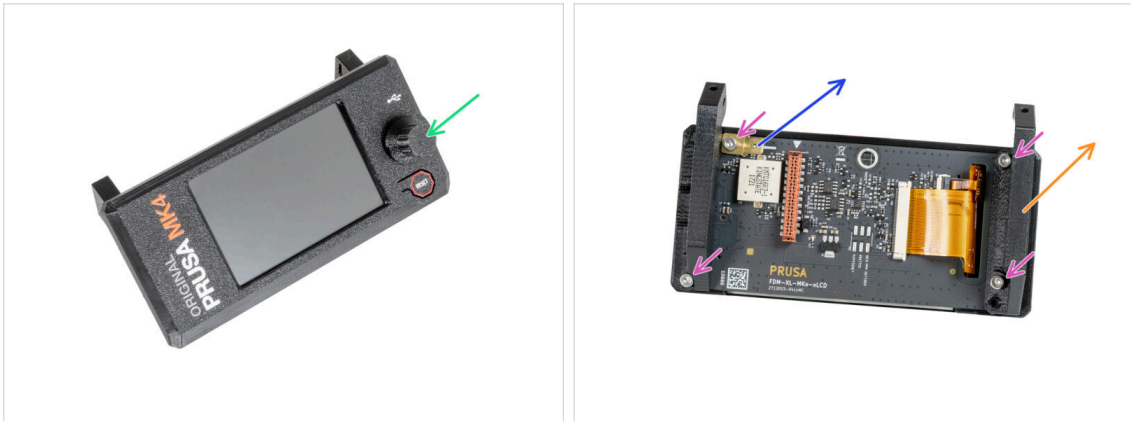

- Rimuovi la manopola xLCD e conservala per usarla dopo.
- Svita le quattro viti M3x8 che fissano la scheda xLCD.
- Rimuovi il supporto xLCD-support-left.
- Rimuovi il Faston PE 6.3x0.8 e conservalo per dopo.

## PASSO 26 Versione B: Smontare il display xLCD



- Rimuovi la manopola xLCD e conservala per usarla dopo.
- Allenta le cinque viti M3x8rT che fissano la scheda xLCD.
- Rimuovi il supporto xLCD-support-left.
- Rimuovi il Faston PE 6.3x0.8 e conservalo per dopo.

### PASSO 27 Versione A: Smontare il display xLCD



- ◆ Estrai delicatamente il secondo supporto xLCD per estrarre il display dalla sua cover.
- ◆ Nota che c'è un piccolo gancio che gira intorno al circuito stampato.

### PASSO 28 Versione B: Smontare il display xLCD

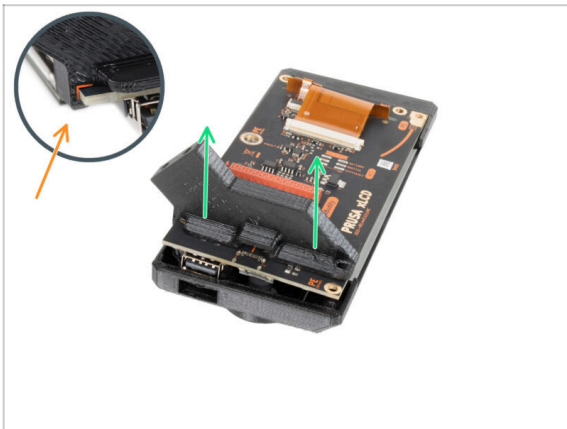

- ◆ Estrai delicatamente il secondo supporto xLCD per estrarre il display dalla sua cover.
- ◆ Nota che c'è un piccolo gancio che gira intorno al circuito stampato.

**PASSO 29** Preparare il display xLCD: preparazione dei componenti

**i** Per il **display xLCD stampato a iniezione su MK4S** sono necessari nuovi supporti. Non mischiare le parti vecchie con quelle nuove! I nuovi supporti per il display xLCD possono essere scaricati da [Printables.com](https://www.printables.com)

**■ Per i seguenti passi prepara:**

- xLCD-cover (1x) *parte vecchia*
- Schermo xLCD (1x) *parte vecchia*
- Manopola xLCD-knob (1x) *vecchia parte*
- xLCD-support-L-MK4 (1x)
- xLCD-support-R-MK4 (1x)

**i** L'elenco continua nel prossimo passo...

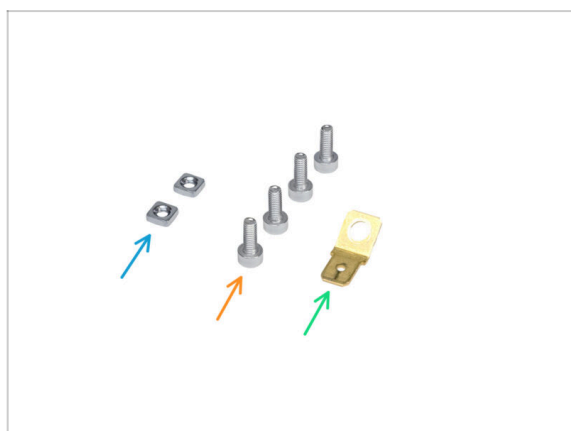
**PASSO 30** Versione A: Preparazione del display xLCD: preparazione dei componenti

- Dado M3nS (2x)
- Vite M3x8 (4x) rimossa in precedenza
- PE Faston 6.3x0.8 (1x) *vecchia parte*



## PASSO 31 Versione B: Preparazione del display xLCD: preparazione dei componenti

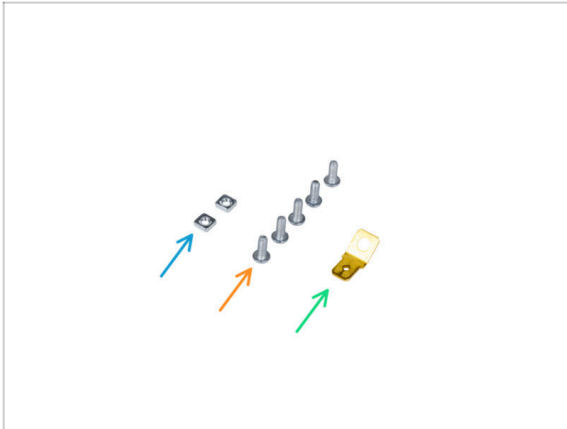

- Dado M3nS (2x)
- Vite M3x8rT (5x) rimossa in precedenza
- PE Faston 6.3x0.8 (1x) vecchia parte

## PASSO 32 Preparare il display xLCD



- Inserisci il dado M3nS fino in fondo in ciascuno dei supporti xLCD.
- ⓘ Puoi usare una chiave a brugola da 2,5 mm per spingere i dadi nei supporti del display xLCD.
- ⚠ Durante la manipolazione, fai attenzione che i dadi non cadano dalle parti.

### PASSO 33 Versione A: Preparazione del display xLCD



- Inserisci il supporto xLCD-support-right sul display xLCD.
- Nota che c'è un piccolo gancio che gira intorno al circuito stampato.
- Inserisci lo schermo xLCD con il supporto fino in fondo nella cover xLCD.
- Fissa il supporto xLCD-support-left sulla scheda xLCD e allinealo con i due fori sulla scheda.
- Fissa il supporto xLCD con tre viti M3x8.

### PASSO 34 Versione B: Preparazione del display xLCD



- Inserisci il supporto xLCD-support-right sul display xLCD.
- Nota che c'è un piccolo gancio che gira intorno al circuito stampato.
- Inserisci lo schermo xLCD con il supporto fino in fondo nella cover xLCD.
- Attacca il supporto xLCD-support-left sulla scheda xLCD e allinealo con i tre fori sulla scheda.
- Fissa il supporto xLCD con tre viti M3x8rT.

### PASSO 35 Versione A: Installare il Faston PE

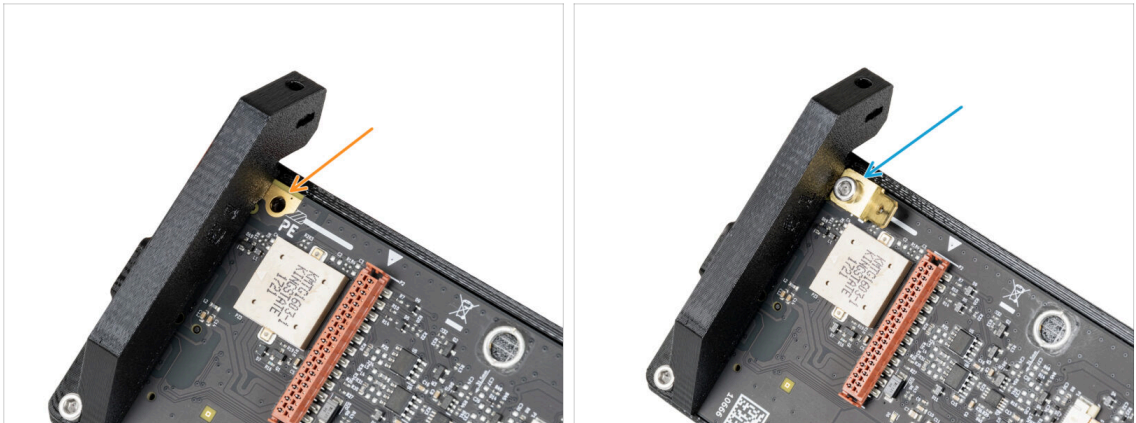

- Individua il foro PE (messa a terra) sul display xLCD di fianco al supporto xLCD-support-right.
- Inserisci il faston M3x8 e PE e fissalo con una chiave a brugola da 2,5 mm.

### PASSO 36 Versione B: Installare il Faston PE

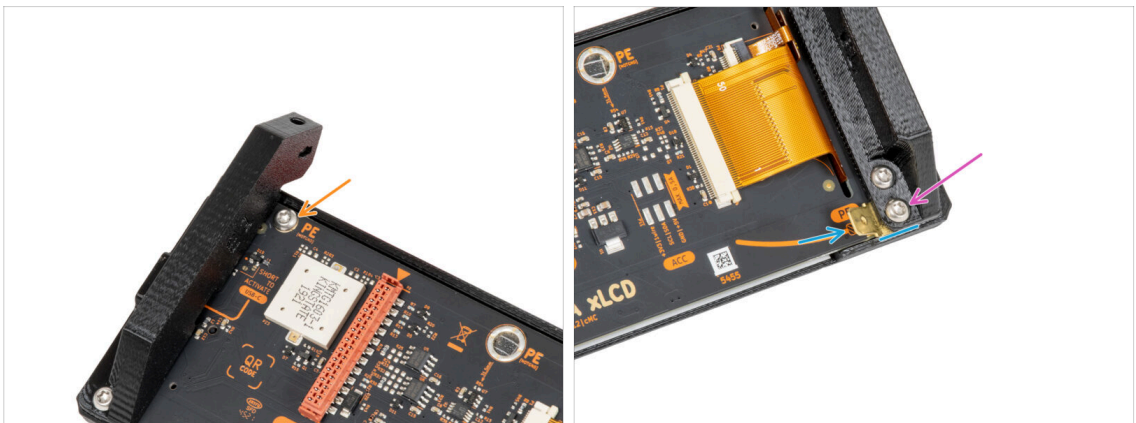

- Inserisci la vite M3x8rT nel foro PE e fissala.
- Inserisci il Faston PE tra il supporto xLCD-support-left e la scheda xLCD. Allinealo al foro e punta il PE Faston leggermente in diagonale come vedi nell'immagine.
- Fissa tutte le parti con una vite M3x8rT.

## PASSO 37 Assemblare la manopola del display



- Collega la manopola xLCD-knob all'encoder.
- ⓘ L'orientamento della manopola non importa.

## PASSO 38 È l'ora delle Haribo!



- È stato facile, vero? Premiati con degli orsetti e fai il pieno di energia per il prossimo capitolo.
- Mangia la seconda fila di orsetti gommosi. Lascia gli altri!

## PASSO 39 La stampante è pronta

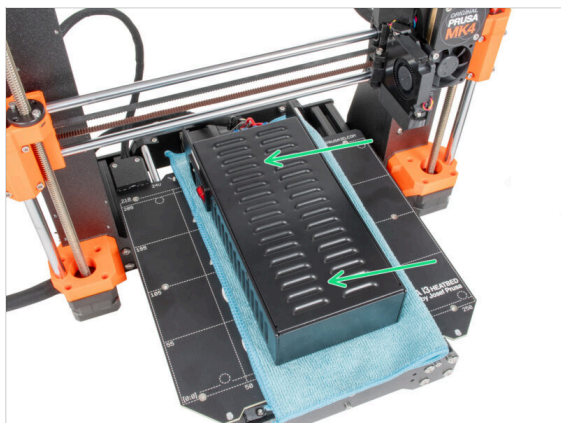

- Poggia con cautela l'alimentatore sul piano riscaldato. Usa un panno per protezione.
- **Ben fatto, la stampante è pronta.**
- ⓘ Metti la stampante da parte per il momento, ci servirà in seguito.
- Ora spostiamoci al prossimo capitolo: **3. Assemblare l'enclosure**

## 2A.Preparare la stampante (MK3S+ Alimentatore nero)



## PASSO 1 Attrezzi necessari per questo capitolo



● **Per i seguenti passi prepara:**

- Chiave a brugola da 2.5mm
- Pinza a becchi lunghi *per tagliare le fascette*
- Panno o pezzo di stoffa (almeno 15x15 cm) *per coprire il piano riscaldato*

## PASSO 2 Preparare la stampante

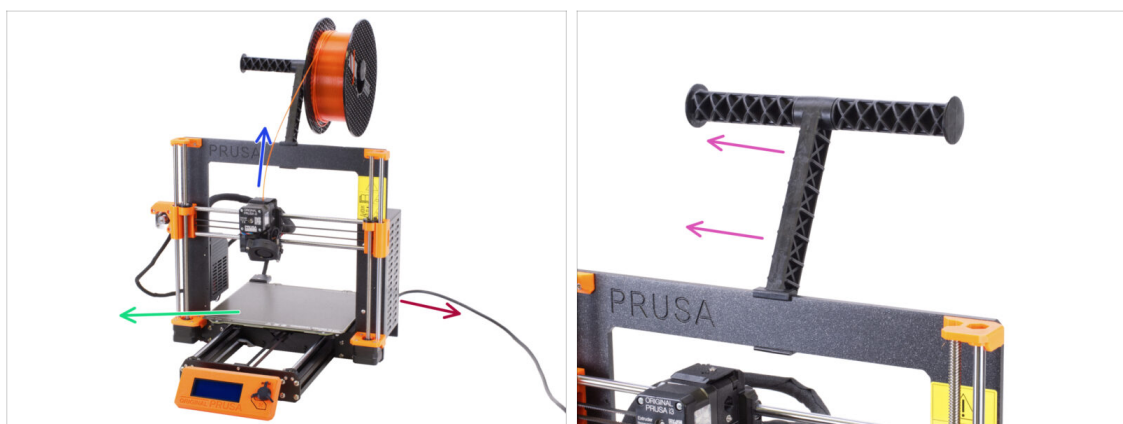

⚠ **Prima di iniziare a smontare parzialmente la stampante, procedi con i seguenti passi:**

- Scarica il filamento dall'estrusore.
- Spegni la stampante e scollega il cavo di alimentazione.
- Rimuovi la piastra d'acciaio dal piano riscaldato.
- Rimuovi la bobina di filamento dal suo porta bobina, poi rimuovi il porta bobina dalla stampante.

### PASSO 3 Scollegare i cavi LCD



- ◆ Facendo attenzione, corica la stampante sul fianco (sull'alimentatore).
- ◆ Scollega entrambi i cavi del display LCD dalla scheda LCD.
- ◆ Facendo molta attenzione, rimuovi i cavi del display LCD dal profilato di alluminio. **Non tirare il cavo!**

### PASSO 4 Rimuovere i cavi LCD

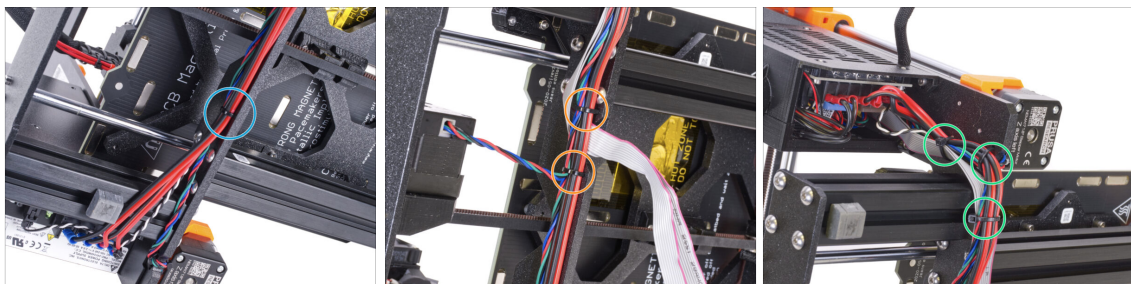

- ◆ Usando la pinza a becchi lunghi, taglia la fascetta vicino l'alimentatore. **Presta attenzione a non tagliare i cavi!**
- ◆ Risali il fascio di cavi. Taglia le due fascette che fissano il fascio di cavi sopra i cavi LCD.
- ◆ Taglia le fascette rimanenti sul fascio di cavi. Il numero di fascette può variare in questo punto.



## PASSO 5 Rimuovere i cavi LCD

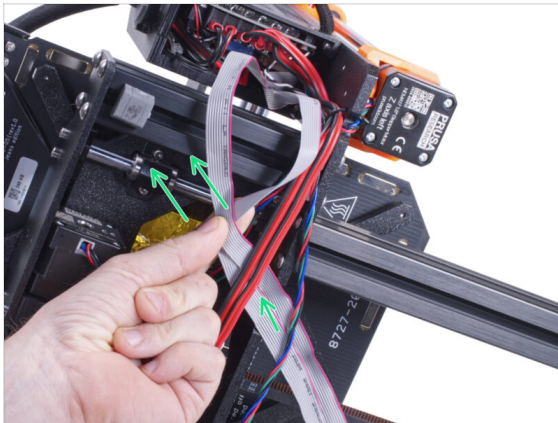

- Rimuovi i cavi LCD dal fascio di cavi.
- Rimetti in piedi la stampante e lascia i cavi LCD liberi di fianco alla stampante.

⚠ **Attento a non poggiare la stampante sui cavi LCD!**

## PASSO 6 Rimuovere il display LCD

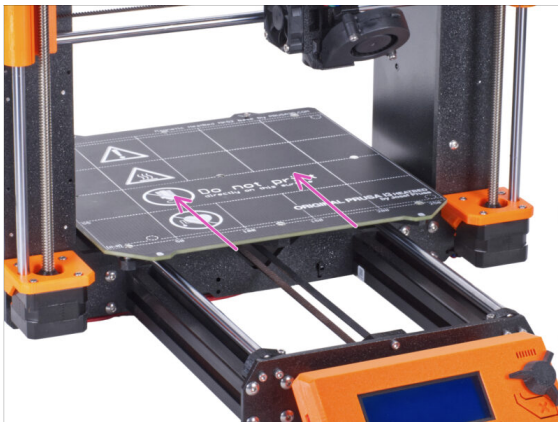

- Sposta il piano riscaldato lontano dal display LCD.
  - Svita tutte e quattro le viti che tengono il display LCD sulla piastra frontale. Quindi rimuovi il display dalla LCD stampante.
- ⓘ Conserva il display LCD al sicuro per il momento. Ti servirà nuovamente a breve.

## PASSO 7 Sganciare l'alimentatore



- Svita le due viti che tengono la copertura dell'alimentatore (PSU-cover) e rimuovila dall'alimentatore.
- Allenta le due viti che fissano l'alimentatore al profilato d'alluminio. **Non rimuoverle completamente!** Lasciale in posizione.
- Sulla parte frontale della cornice, svita le due viti a testa tonda che fissano l'alimentatore.
- ⓘ Se una delle due viti è nascosta dietro il terminale dell'asse X (X-end), ruota manualmente e contemporaneamente entrambe le barre filettate per abbassare o sollevare l'asse X.

## PASSO 8 Rimuovere l'alimentatore

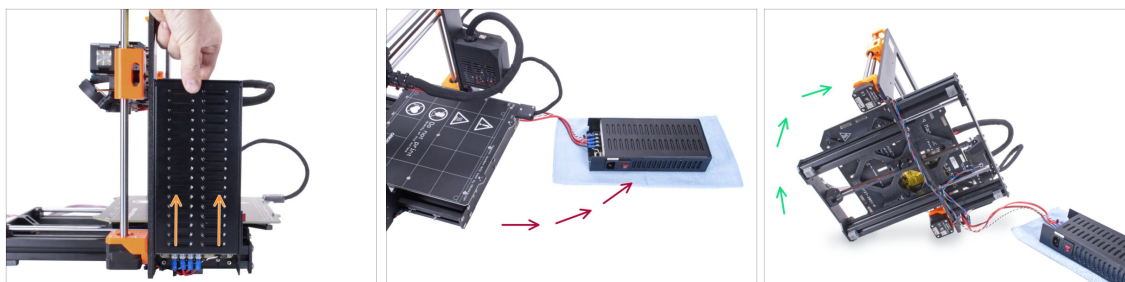

- Solleva leggermente l'alimentatore fino a sganciarlo completamente dalla stampante.
- Rimuovi l'alimentatore dalla stampante e poggialo su un panno nella parte posteriore della stampante, come si vede in foto.
- ⓘ Dovrai sollevare leggermente la stampante per allontanare i cavi fuori dal telaio.
- Con cautela, poggia la stampante sul lato con "l'elettronica".
- ⚠ **Evita di poggiare la stampante sui cavi LCD!**

## PASSO 9 Guidare i cavi: preparazione delle parti



- Per i seguenti passi prepara:
  - Fascetta (3x)

## PASSO 10 Guidare i cavi



- ⚠ Nei prossimi passaggi **stringi tutte le fascette facendo attenzione** in quanto potresti danneggiare o pizzicare i cavi.
- Localizza i fori circolari sulla cornice, vicino al motore dell'asse Z destro.
- Inserisci la fascetta nei fori sul telaio in modo da creare un occhiello.
- Guida il cavo del motore nella fascetta e stringila, ma presta attenzione a non stringerla troppo o potresti danneggiare i fili. Poi taglia la parte rimanente della fascetta.

## PASSO 11 Guidare i cavi

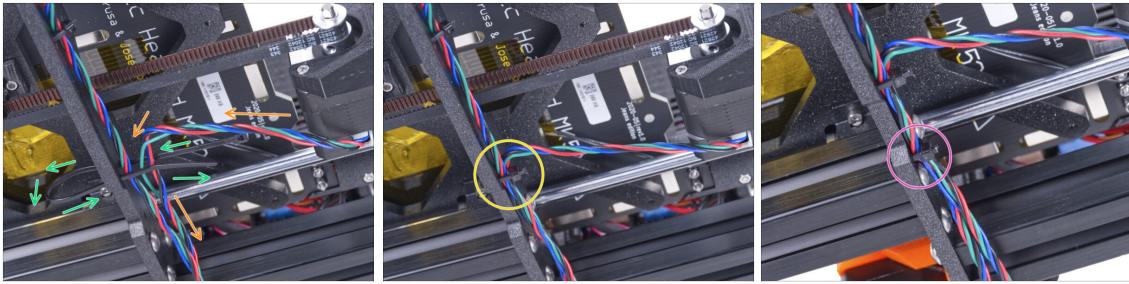

- ◆ Continua verso il basso e con un'altra fascetta crea l'occhiello successivo.
- ◆ Inserisci il cavo del motore Y nel gruppo di cavi.
- ◆ Spingi delicatamente il cavo nella fascetta e stringila in modo da tenere fermi i fili. Presta attenzione a non stringerla troppo in quanto potrebbe tagliare i fili. Taglia la parte rimanente.
- ◆ Seguendo i cavi, fissa il gruppo con la fascetta nei due fori successivi.

## PASSO 12 Montare il supporto della cornice della stampante: preparazione delle parti



- ◆ Per i seguenti passi prepara:
- ◆ Supporto cornice stampante (1x)
- ◆ Vite M4x10r (2x) *rimosse in precedenza dall'alimentatore*

### PASSO 13 Montare il supporto della cornice della stampante

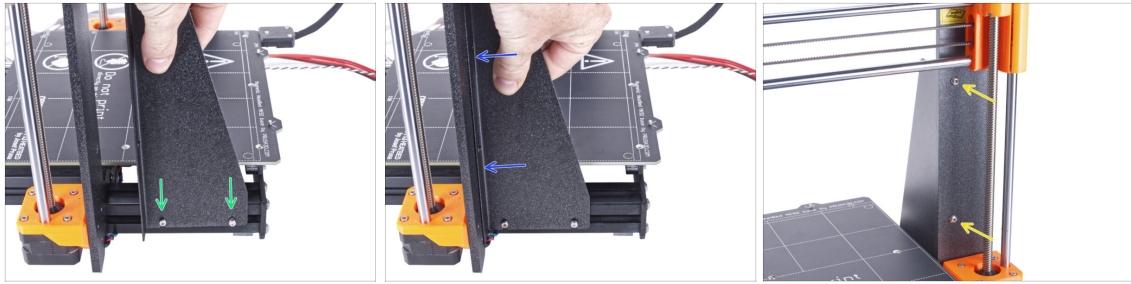

- Fai scorrere il supporto della cornice della stampante sulle viti presenti nel profilato d'alluminio (invece che dell'alimentatore).
- Sposta il supporto della cornice verso la cornice.
- Fissa il supporto alla cornice usando due viti M4x10r.

### PASSO 14 Montare il supporto della cornice della stampante

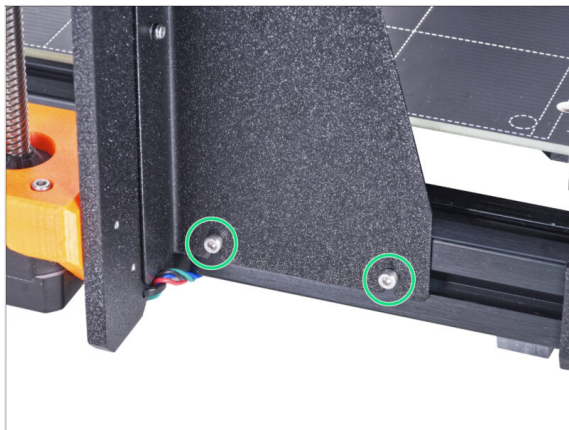

- Stringi a fondo le viti sul supporto della cornice della stampante.

## PASSO 15 Coprire i cavi dell'alimentatore: preparazione delle parti



● Per i seguenti passi prepara:

⚠ Nel kit sono presenti due guaine in tessuto con diametro e lunghezza diverse.

- Guaina in tessuto 8 x 350 mm (1x)
- Fascetta (2x)

## PASSO 16 Coprire i cavi dell'alimentatore

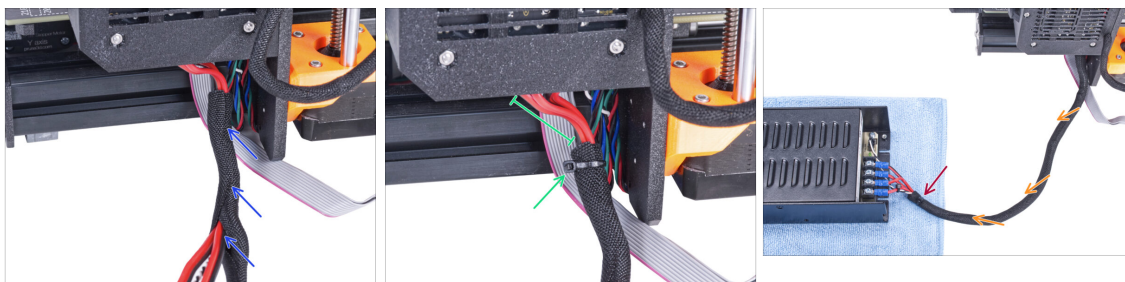

- Partendo dall'elettronica, avvolgi con la guaina in tessuto il cavo dell'alimentatore (incluso il cavo del power panic bianco e nero).
- Lascia 2-5 cm scoperti partendo dall'elettronica. Fissa il capo della guaina con una fascetta.
- Avvolgi l'intera lunghezza del fascio di cavi e arriccia leggermente la guaina, **ma non i cavi**.
- Fissa la parte finale della guaina con una fascetta.

## PASSO 17 Coprire i cavi LCD: preparazione delle parti

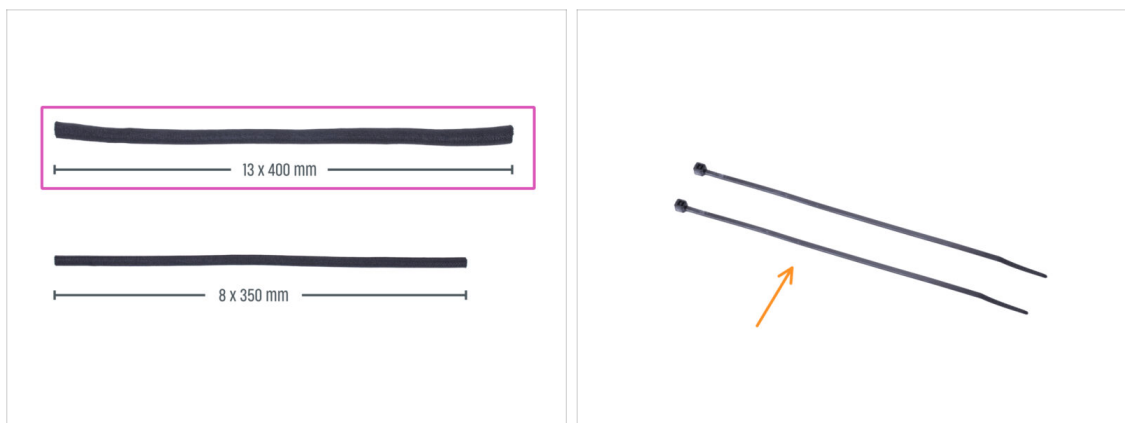

- Per i seguenti passi prepara:
- Guaina in tessuto 13 x 400 mm (1x)
- Fascetta (2x)

## PASSO 18 Coprire i cavi LCD

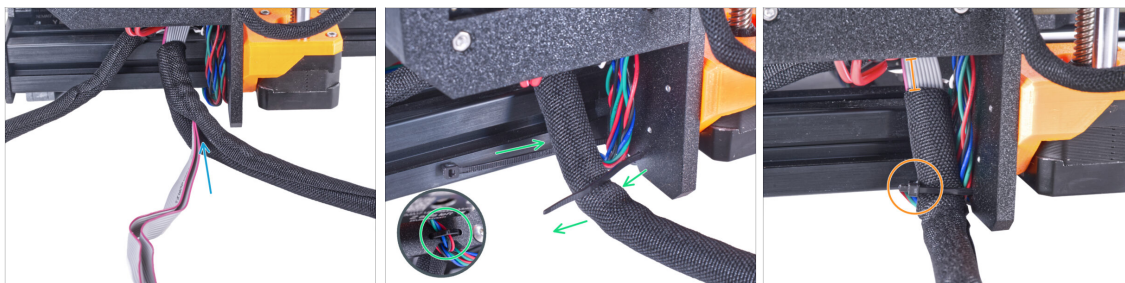

- Partendo dall'elettronica, avvolgi i cavi LCD nella guaina in tessuto.
- Avvolgi l'intera lunghezza del gruppo di cavi del display LCD.
- Usando la fascetta, crea un occhiello attraverso i fori circolari presenti sulla cornice e attorno al fascio di cavi LCD e del motore.
- ⚠ **Non dimenticare di includere il cavo del motore sinistro dell'asse Z sul lato frontale della cornice! Vedi il dettaglio.**
- Lascia 2-5 cm scoperti partendo dall'elettronica. Fissa il fascio di cavi con una fascetta. **Non stringere troppo fascetta sul fascio!** Potrebbero rompersi i cavi.

## PASSO 19 Fissare i cavi

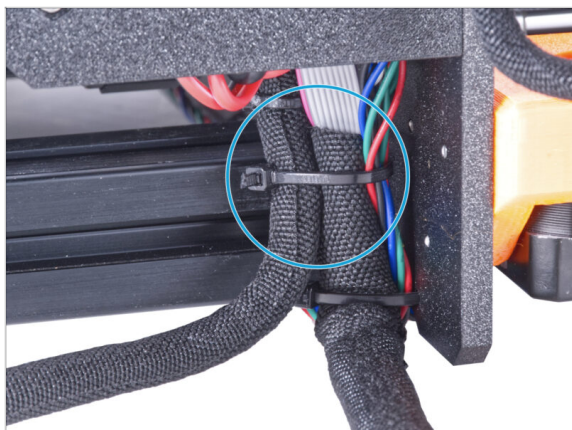

- Unisci il gruppo di cavi del display LCD con il gruppo di cavi dell'alimentatore, poi fissali assieme con una fascetta.

**⚠ Non stringere troppo la fascetta!**  
Potrebbero danneggiarsi i cavi.

## PASSO 20 Rimuovere la parte FS-cover

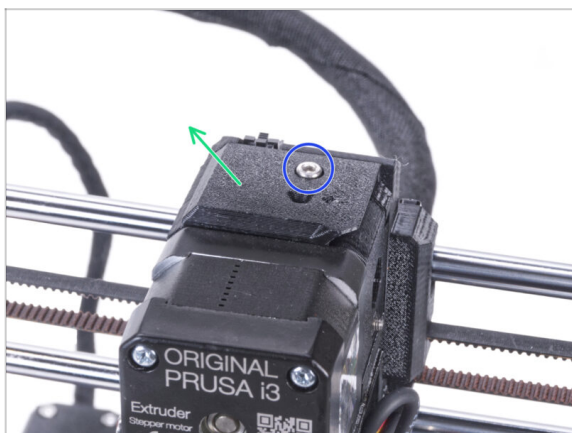

- i** La procedura seguente si riferisce a una stampante a materiale singolo. Se si dispone di una stampante multi-materiale, andare su [Smontare il display LCD](#).
- Svita la vite M3x10 che fissa la parte FS-cover e mettila da parte. Ci servirà nuovamente in seguito.
- Rimuovi la parte FS-cover dall'estrusore.



## PASSO 21 Installare il nuovo FS-cover: preparazione delle parti



### Per i seguenti passi prepara:

- Nuovo FS-cover (1x)

⚠ Da notare che il nuovo FS-cover è diverso da quello vecchio per MK3S+. Quello nuovo ha un inserto in ottone.

- M3x10 screw (1x) *riutilizza quelle vecchie*
- Raccordo QSM-M5 (1x)

## PASSO 22 Installare il nuovo FS-cover



- Attacca il nuovo FS-cover sull'estrusore. Vedi l'orientamento corretto. Il lato smussato deve trovarsi a destra (sopra l'idler dell'estrusore).
- Fissalo con la vite M3x10.
- Avvita il raccordo nell'inserto in ottone presente nel FS-cover. Non è necessario usare una chiave inglese.

## PASSO 23 Smontare il display LCD

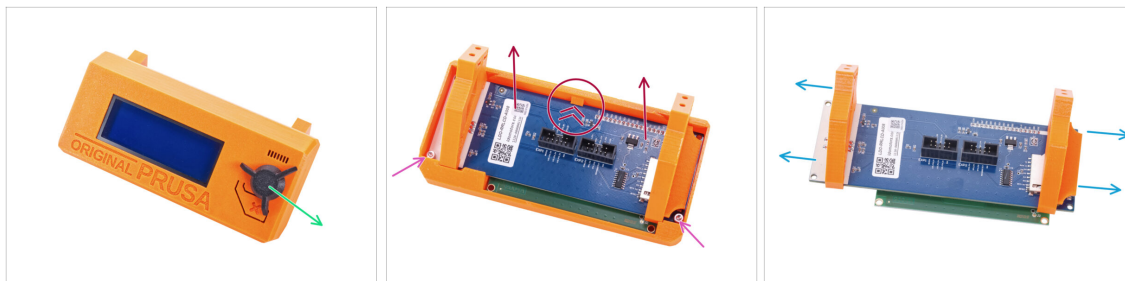

- Rimuovi la scheda SD dal gruppo LCD.
- Rimuovi la manopola LCD e conservala per usarla dopo.
- Svita le due viti M3x10 che fissano lo schermo LCD.
- Spingi leggermente il fermo sulla custodia LCD cover e rimuovi lo schermo LCD.
- Fai scorrere verso fuori i supporti LCD dallo schermo.

## PASSO 24 Preparare il display LCD: preparazione delle parti

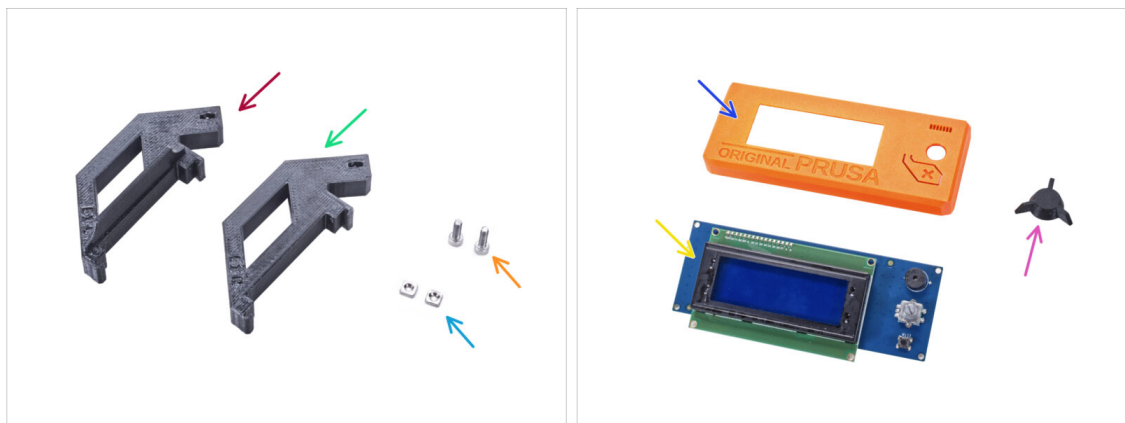

- Per i seguenti passi prepara:
- LCD-support-L-MK3S+ (1x)
- LCD-support-R-MK3S+ (1x)
- Dado M3nS (2x)
- Vite M3x10 (2x) rimossa in precedenza
- LCD-cover (1x) parte vecchia
- Schermo LCD (1x) parte vecchia
- Manopola LCD (1x) parte vecchia

## PASSO 25 Preparare il display LCD



◆ Inserisci il dado M3nS fino in fondo in ciascuno dei supporti LCD.

⚠ Durante la manipolazione, fai attenzione che i dadi non cadano dalle parti.

## PASSO 26 Preparare il display LCD

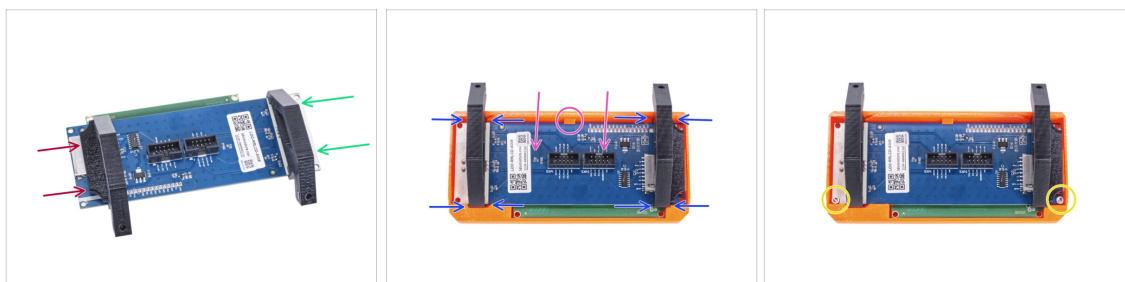

- ◆ Fai scorrere la parte LCD-support-L dal lato sinistro della scheda LCD (cioè il lato con lo slot per la scheda SD) nella stessa posizione dell'immagine.
- ◆ Fai scorrere la parte LCD-support-R dal lato destro nella stessa posizione dell'immagine.
- ◆ Inserisci lo schermo LCD con i supporti tutto in fondo nella custodia LCD-cover. Il controller LCD deve fare uno scatto sotto il supporto che si trova al centro della custodia LCD-cover.
- ◆ Regola la posizione dei supporti se necessario. Deve rientrare nelle aperture.
- ◆ Fissa il display LCD con due viti M3x10.

## PASSO 27 Assemblare la manopola del display



- Collega la manopola LCD sull'encoder.
- ⓘ L'orientamento della manopola non importa.

## PASSO 28 È l'ora delle Haribo!



- È stato facile, vero? Premiati con degli orsetti e fai il pieno di energia per il prossimo capitolo.
- Mangia la seconda fila di orsetti gommosi. Lascia gli altri!

## PASSO 29 La stampante è pronta

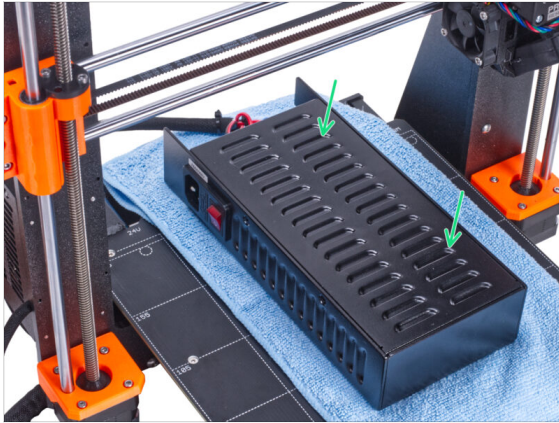

- Poggia con cautela l'alimentatore sul piano riscaldato. Usa un panno per protezione.
- **Ben fatto, la stampante è pronta.**
- ⓘ Metti la stampante da parte per il momento, ci servirà in seguito.
- Ora spostiamoci al prossimo capitolo: **3. Assemblare l'enclosure**

## 2B. Preparare la stampante (MK3S+ con Alimentatore argentato)

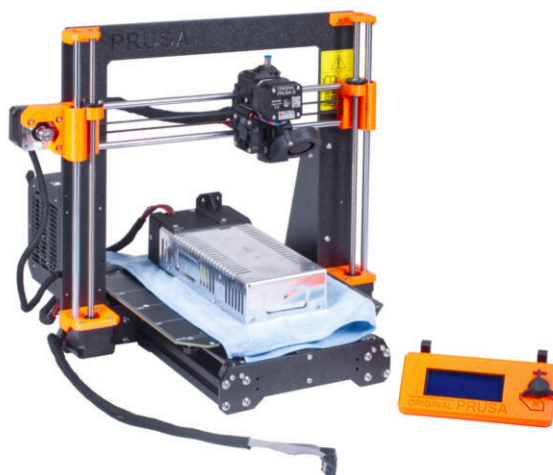

## PASSO 1 Attrezzi necessari per questo capitolo



● **Per i seguenti passi prepara:**

- Chiave a brugola da 2.5mm
- Chiave a brugola da 3mm
- Pinza a becchi lunghi *per tagliare le fascette*
- Panno o pezzo di stoffa (almeno 15x15 cm) *per coprire il piano riscaldato*

## PASSO 2 Preparare la stampante

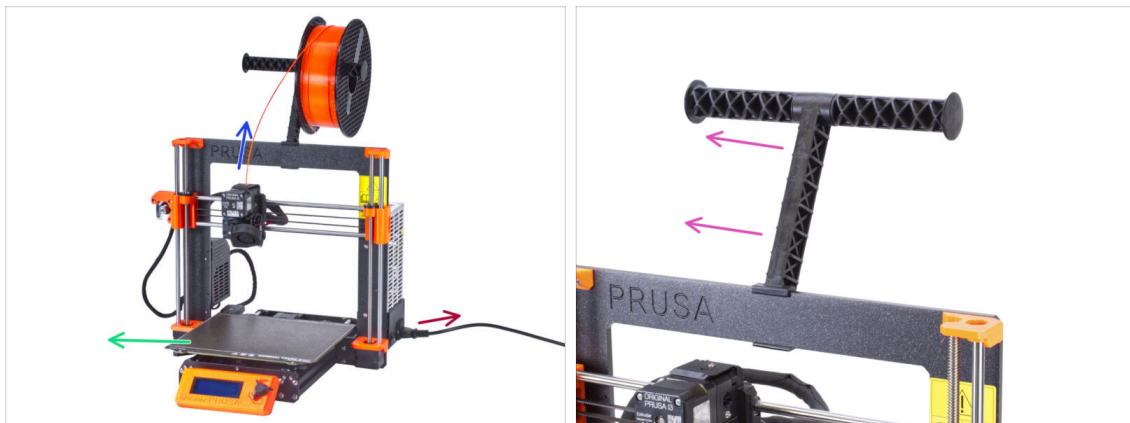

⚠ **Prima di iniziare a smontare parzialmente la stampante, procedi con i seguenti passi:**

- Scarica il filamento dall'estrusore.
- Spegni la stampante e scollega il cavo di alimentazione.
- Rimuovi la piastra d'acciaio dal piano riscaldato.
- Rimuovi la bobina di filamento dal suo porta bobina, poi rimuovi il porta bobina dalla stampante.

### PASSO 3 Scollegare i cavi LCD

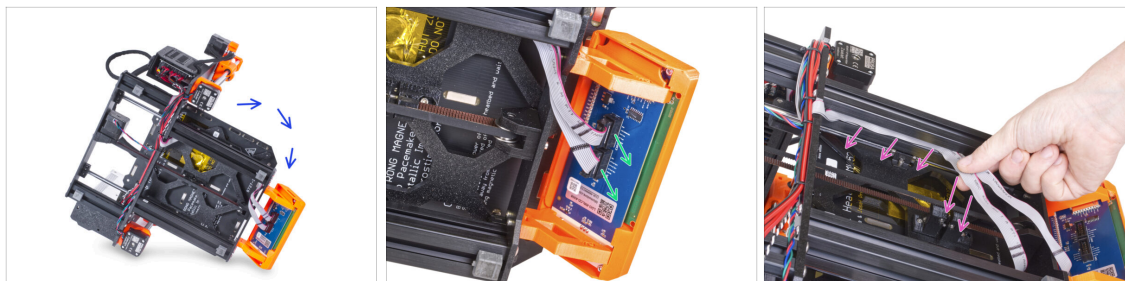

- ◆ Facendo attenzione, corica la stampante sul fianco (sull'alimentatore).
- ◆ Scollega entrambi i cavi del display LCD dalla scheda LCD.
- ◆ Facendo molta attenzione, rimuovi i cavi del display LCD dal profilato di alluminio. **Non tirare il cavo!**

### PASSO 4 Rimuovere i cavi LCD



- ◆ Usando la pinza a becchi lunghi, taglia la fascetta vicino l'alimentatore. **Presta attenzione a non tagliare i cavi!**
- ◆ Risali lungo il fascio di cavi. Taglia le due fascette che fissano il fascio di cavi sopra i cavi LCD.
- ◆ Taglia le fascette rimanenti sul fascio di cavi. Il numero di fascette può variare in questo punto.



## PASSO 5 Rimuovere i cavi LCD

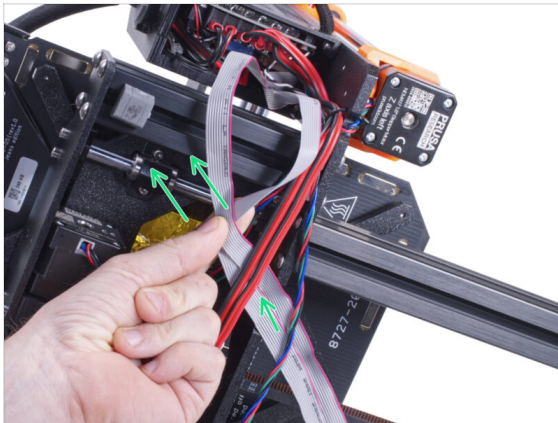

- Rimuovi i cavi LCD dal fascio di cavi.
  - Rimetti in piedi la stampante e lascia i cavi LCD liberi di fianco alla stampante.
- ⚠ **Attento a non poggiare la stampante sui cavi LCD!**

## PASSO 6 Rimuovere il display LCD



- Sposta il piano riscaldato lontano dal display LCD.
  - Svita tutte e quattro le viti che tengono il display LCD sulla piastra frontale. Quindi rimuovi il display dalla LCD stampante.
- ⓘ Conserva il display LCD al sicuro per il momento. Ti servirà nuovamente a breve

## PASSO 7 Sganciare l'alimentatore

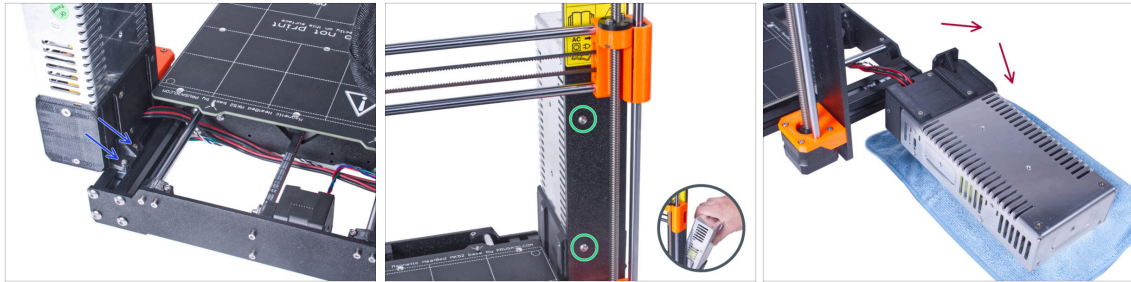

- Ruota la stampante e dal lato posteriore rilascia le due viti che fissano l'alimentatore sul profilato corto di alluminio estruso.
- Ruota la stampante con la parte frontale rivolta verso di te e svita le due viti che fissano l'alimentatore alla cornice. **Mantieni l'alimentatore per non farlo cadere.**
- Posiziona con cautela l'alimentatore di fianco alla stampante poggiandolo su un panno per evitare di danneggiare l'alimentatore o la superficie di lavoro.

## PASSO 8 Rimuovere il profilato estruso corto

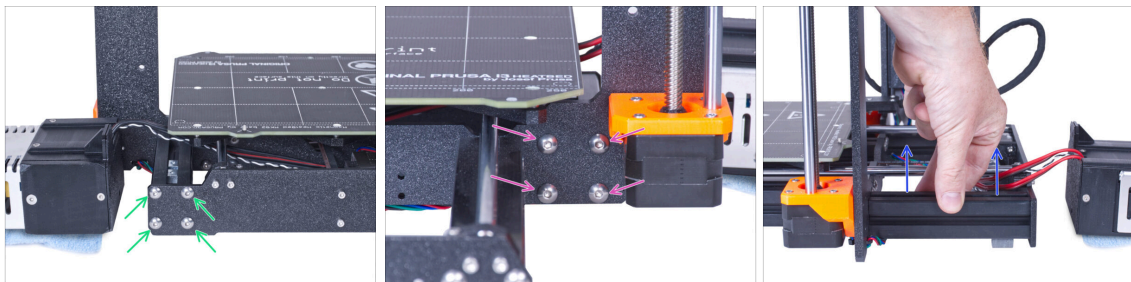

- Dal retro della stampante, allenta le quattro viti M5 che collegano il profilo estruso corto di sinistra.
- Dalla parte frontale della stampante, allenta le quattro viti M5 che fissano il profilato estruso corto.
- Rimuovi con cautela il profilato corto dalla cornice.

## PASSO 9 Riposizionare i dadi M3nE

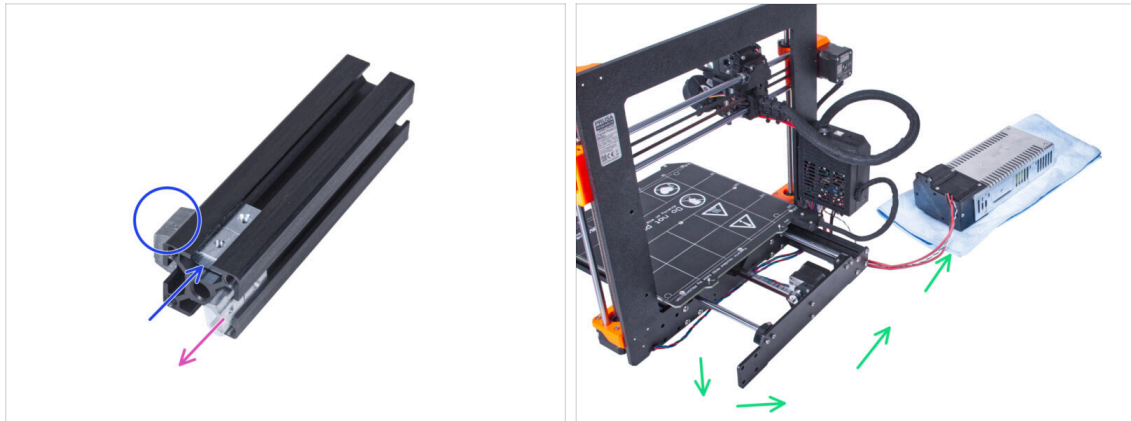

- Rimuovi i due dadi M3nE dalla loro posizione originale.
- Riposiziona due dadi M3nE nel prossimo "canale" sul profilo estruso di sinistra. Fai caso a dove si trova il piedino antivibrazione.
- ⓘ Per il momento, il posizionamento esatto dei dadi nel canale non è importante in questo momento.
- Rimuovi i cavi dell'alimentatore dalla stampante e posiziona l'alimentatore di fianco alla stampante.

## PASSO 10 Collegare il profilato estruso corto

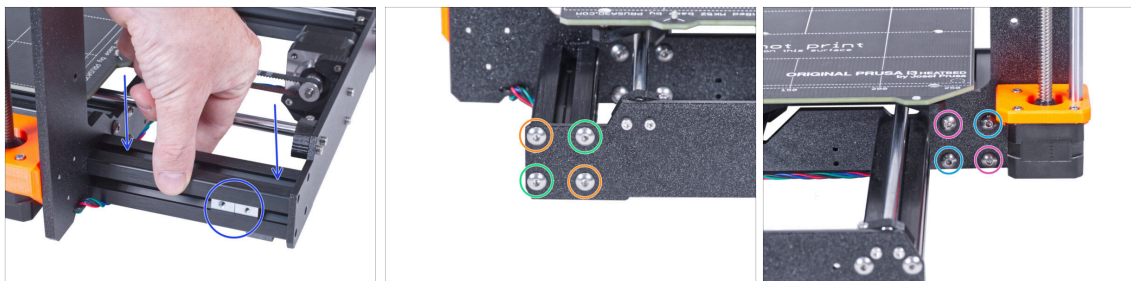

- Riposiziona il profilo estruso corto sulla cornice. I dadi M3nE devono essere rivolti verso l'esterno della stampante.
- Dal lato posteriore della stampante, allinea il profilato estruso con i quattro fori sulla piastra posteriore e fissali con due viti M5x16r in diagonale.
- Inserisci e stringi due viti M5x16r nei fori rimanenti.
- Fissa il profilato estruso dal lato frontale usando due viti M5x15r in diagonale.
- Inserisci e stringi due viti M5x16r nei fori rimanenti.

## PASSO 11 Guidare i cavi: preparazione delle parti



● Per i seguenti passi prepara:

● Fascetta (3x)

## PASSO 12 Guidare i cavi

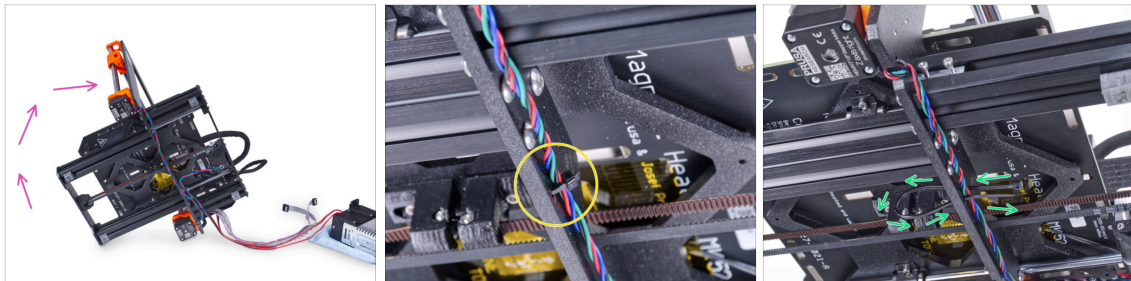

● Con cautela, poggia la stampante sul lato "dell'elettronica".

⚠ **Evita di poggiare la stampante sui cavi LCD!**

● Localizza i fori circolari sulla cornice, vicino al motore dell'asse Z destro.

⚠ Nei prossimi passaggi **stringi tutte le fascette facendo attenzione** in quanto potresti danneggiare o pizzicare i cavi.

● Infila la fascetta nei fori circolari nel telaio per creare un occhiello.

● Guida il cavo del motore nella fascetta e stringila, ma presta attenzione a non stringerla troppo o potresti danneggiare i fili. Poi taglia la parte rimanente della fascetta.

## PASSO 13 Guidare i cavi

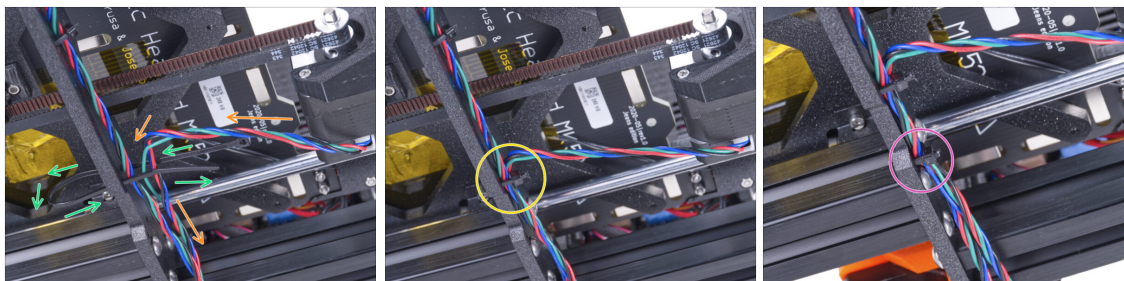

- ◆ Continua verso il basso e con un'altra fascetta crea l'occhiello successivo.
- ◆ Inserisci il cavo del motore Y nel gruppo di cavi.
- ◆ Gentilmente spingi il cavo nella fascetta e stringila in modo da tenere fermi i fili. Presta attenzione a non stringerla troppo in quanto potrebbe tagliare i fili. Taglia la parte rimanente.
- ◆ Seguendo i cavi, fissa il gruppo con la fascetta nei due fori successivi.

## PASSO 14 Montare il supporto della cornice della stampante: preparazione delle parti

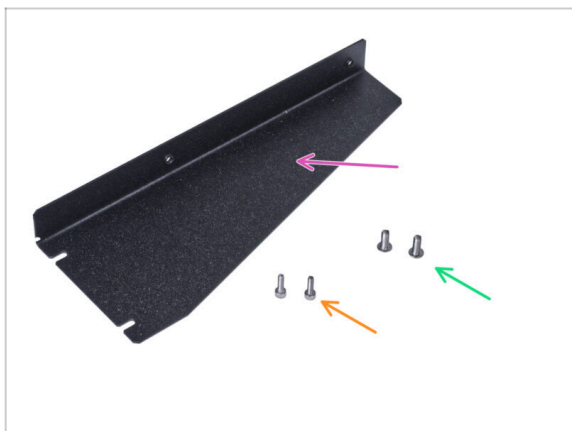

- ◆ **Per i seguenti passi prepara:**
- ◆ Supporto cornice stampante (1x)
- ◆ Vite M4x10r (2x) rimosse in precedenza dall'alimentatore
- ◆ Vite M3x10r (2x) rimosse in precedenza dall'alimentatore

## PASSO 15 Montare il supporto della cornice della stampante

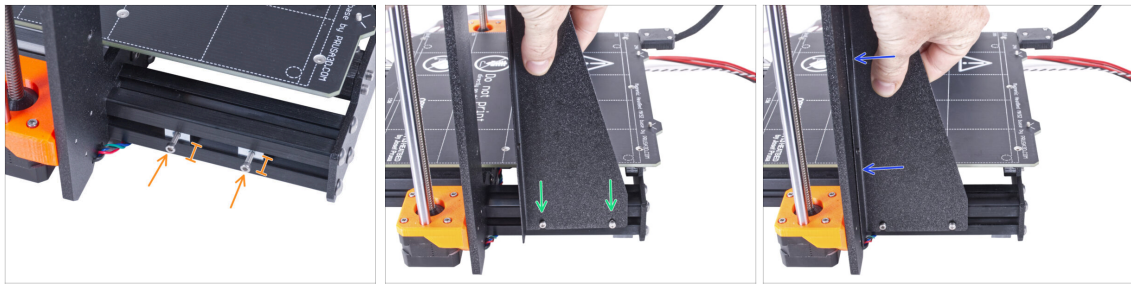

- Inserisci due viti M3x10 nei dadi M3nE. Non stringerle a fondo. Per il momento saranno sufficienti 5 giri.
- Fai scorrere il supporto della cornice della stampante sulle viti presenti nel profilato d'alluminio (invece che dell'alimentatore).
- Sposta il supporto della cornice verso la cornice.

## PASSO 16 Montare il supporto della cornice della stampante

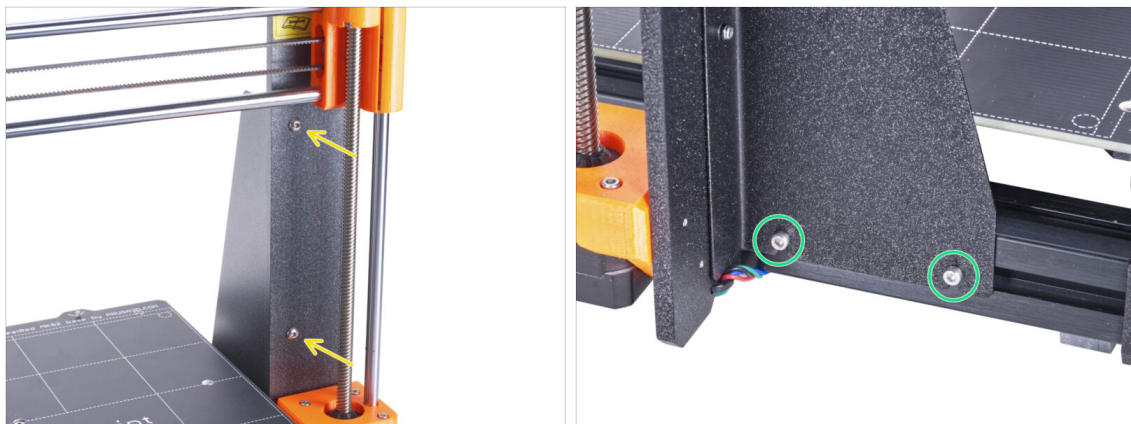

- Fissa il supporto alla cornice con due viti M4x10r.
- Stringi a fondo le viti sul supporto della cornice della stampante.

## PASSO 17 Coprire i cavi dell'alimentatore: preparazione delle parti



● Per i seguenti passi prepara:

⚠ Nel kit sono presenti due guaine in tessuto, con diametro e lunghezza diverse.

● Guaina in tessuto 8 x 350 mm (1x)

● Fascetta (2x)

## PASSO 18 Coprire i cavi dell'alimentatore

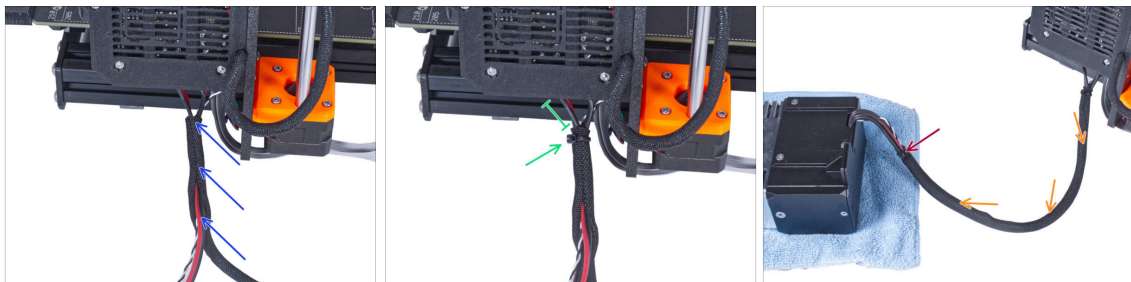

● Partendo dall'elettronica, avvolgi con la guaina in tessuto il cavo dell'alimentatore (incluso il cavo del power panic bianco e nero).

● Lascia 2-5 cm scoperti partendo dall'elettronica. Fissa il capo della guaina con una fascetta.

● Avvolgi l'intera lunghezza del fascio di cavi e arriccia leggermente la guaina, **ma non i cavi**.

● Fissa la parte finale della guaina con una fascetta.

## PASSO 19 Coprire i cavi LCD: preparazione delle parti

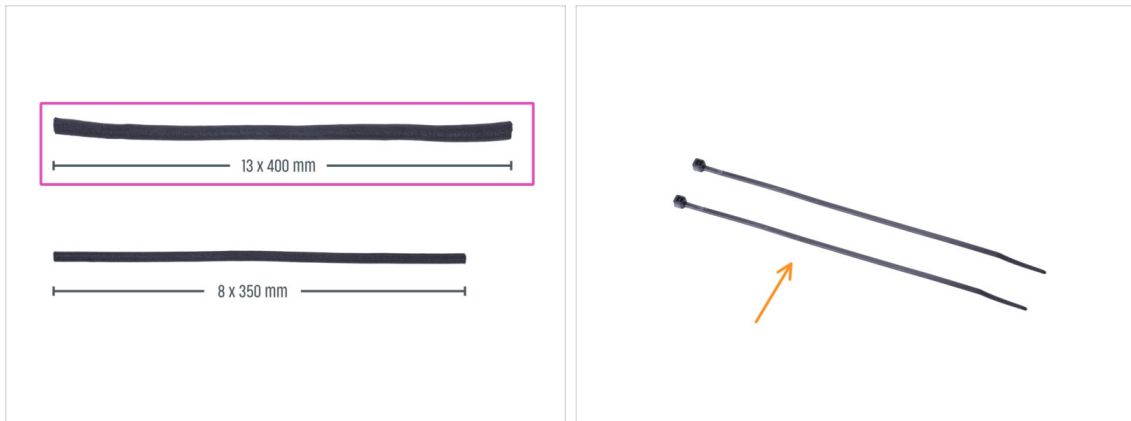

● Per i seguenti passi prepara:

- Guaina in tessuto 13 x 400 mm (1x)
- Fascetta (2x)

## PASSO 20 Coprire i cavi LCD

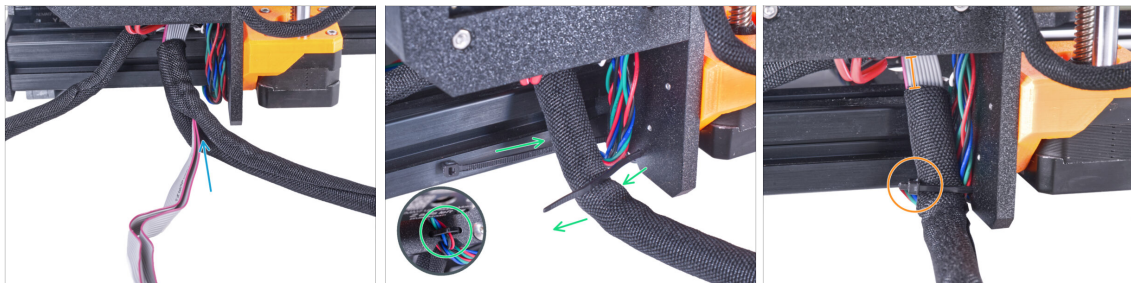

- Partendo dall'elettronica, avvolgi i cavi LCD nella guaina in tessuto.
- Avvolgi l'intera lunghezza del gruppo di cavi del display LCD.
- Usando la fascetta, crea un occhiello attraverso i fori circolari presenti sulla cornice e attorno al fascio di cavi LCD e del motore.
- ⚠ **Non dimenticare di includere il cavo del motore sinistro dell'asse Z sul lato frontale della cornice! Vedi il dettaglio.**
- Lascia scoperti 2-5 cm partendo dall'elettronica. Fissa il fascio di cavi con una fascetta. **Non stringere troppo fascetta sul fascio!** Potrebbero rompersi i cavi.



## PASSO 21 Fissare i cavi

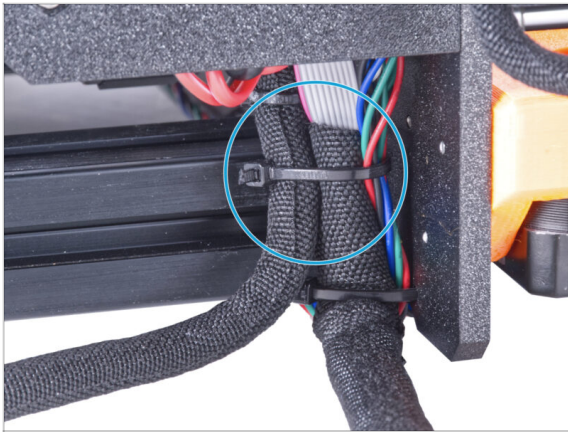

- Unisci il gruppo di cavi del display LCD con il gruppo di cavi dell'alimentatore, poi fissali assieme con una fascetta.

**⚠ Non stringere troppo la fascetta!**  
Potrebbero danneggiarsi i cavi.

## PASSO 22 Rimuovere la parte FS-cover

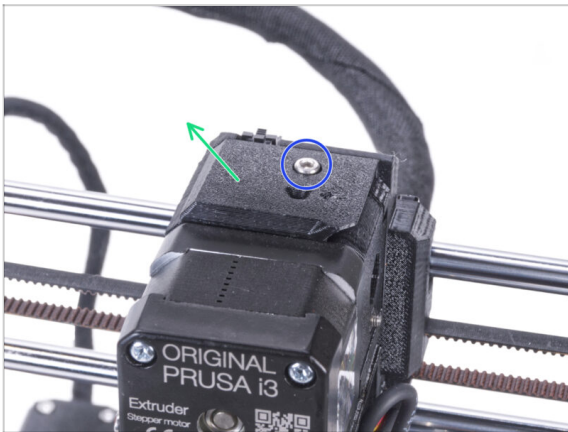

**i** La procedura descritta di seguito si riferisce a una stampante a materiale singolo. Se si dispone di una stampante multimateriale, andare su [Smontare il display LCD](#).

- Svita la vite M3x10 che fissa la parte FS-cover e mettila da parte. Ci servirà nuovamente in seguito.
- Rimuovi la parte FS-cover dall'estrusore.

## PASSO 23 Installare il nuovo FS-cover: preparazione delle parti



- Per i seguenti passi prepara:
- Nuovo FS-cover (1x)
  - ⚠ Da notare che il nuovo FS-cover è diverso da quello vecchio per MK3S+. Quello nuovo ha un inserto in ottone.
- M3x10 screw (1x) *riutilizza quelle vecchie*
- Raccordo QSM-M5 (1x)

## PASSO 24 Installare il nuovo FS-cover



- Attacca il nuovo FS-cover sull'estrusore. Vedi l'orientamento corretto. Il lato smussato deve trovarsi a destra (sopra l'idler dell'estrusore).
- Fissalo con la vite M3x10.
- Avvita il raccordo nell'inserto in ottone presente nel FS-cover. Non è necessario usare una chiave inglese.

## PASSO 25 Smontare il display LCD

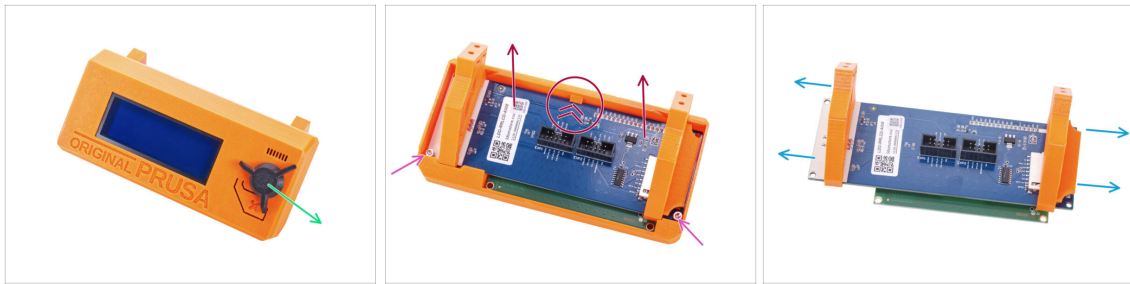

- Rimuovi la scheda SD dal gruppo LCD.
- Rimuovi la manopola LCD e conservala per usarla dopo.
- Svita le due viti M3x10 che fissano lo schermo LCD.
- Spingi leggermente il fermo sulla custodia LCD e rimuovi lo schermo.
- Fai scorrere verso fuori i supporti LCD dallo schermo.

## PASSO 26 Preparare il display LCD: preparazione delle parti



- Per i seguenti passi prepara:
- LCD-support-L (1x)
- LCD-support-R (1x)
- Dado M3nS (2x)
- Vite M3x10 (2x) *rimossa in precedenza*
- LCD-cover (1x) *parte vecchia*
- Schermo LCD (1x) *parte vecchia*
- Manopola LCD (1x) *parte vecchia*

## PASSO 27 Preparare il display LCD



🟢 Inserisci il dado M3nS fino in fondo in ciascuno dei supporti LCD.

⚠️ Durante la manipolazione, fai attenzione che i dadi non cadano dalle parti.

## PASSO 28 Preparare il display LCD

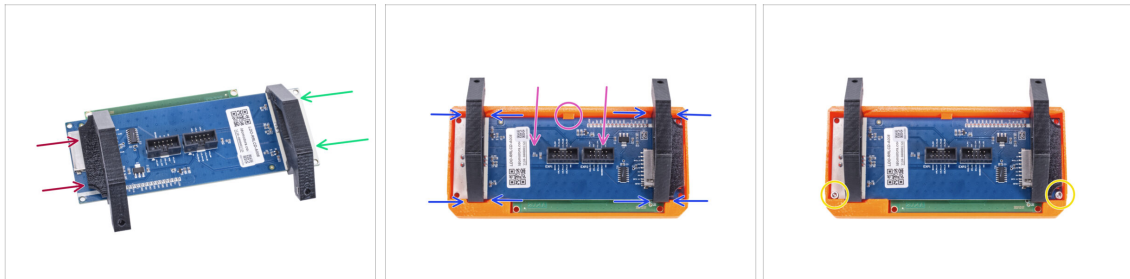

- 🟠 Fai scorrere la parte LCD-support-L dal lato sinistro della scheda LCD (cioè il lato con lo slot per la scheda SD) nella stessa posizione dell'immagine.
- 🟢 Fai scorrere la parte LCD-support-R dal lato destro nella stessa posizione dell'immagine.
- 🟡 Inserisci lo schermo LCD insieme ai supporti fino in fondo nella custodia LCD-cover. Il controller LCD deve fare uno scatto sotto il supporto che si trova al centro della custodia LCD-cover.
- 🟠 Regola la posizione dei supporti se necessario. Deve rientrare nelle aperture.
- 🟡 Fissa il display LCD con due viti M3x10.

## PASSO 29 Assemblare la manopola LCD



- Collega la manopola LCD sull'encoder.
- ⓘ L'orientamento di montaggio della manopola non importa.

## PASSO 30 È l'ora delle Haribo!



- È stato facile, vero? Premiati con degli orsetti e fai il pieno di energia per il prossimo capitolo.
- Mangia la seconda fila di orsetti gommosi. Lascia gli altri!

## PASSO 31 La stampante è pronta

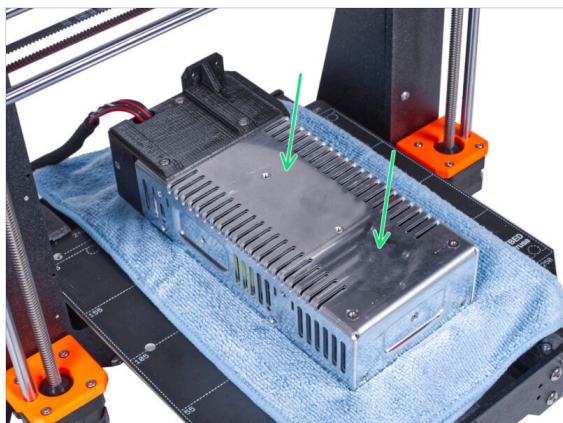

- Poggia con cautela l'alimentatore sul piano riscaldato. Usa un panno per protezione.
- **Ben fatto, la stampante è pronta.**
- ⓘ Metti la stampante da parte per il momento, ci servirà in seguito.
- Ora spostiamoci al prossimo capitolo: **3. Assemblare l'enclosure**

### 3. Assemblare l'enclosure

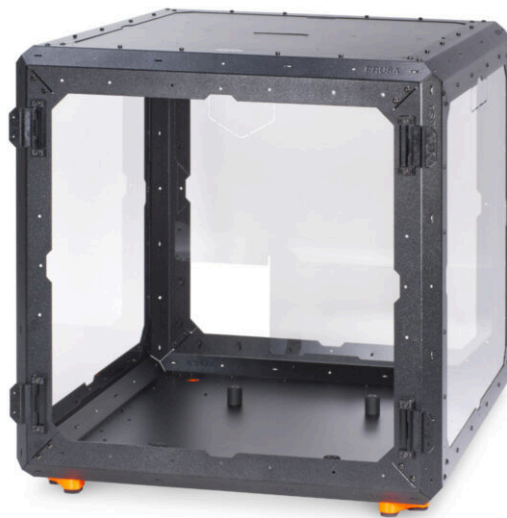

## PASSO 1 Attrezzi necessari per questo capitolo

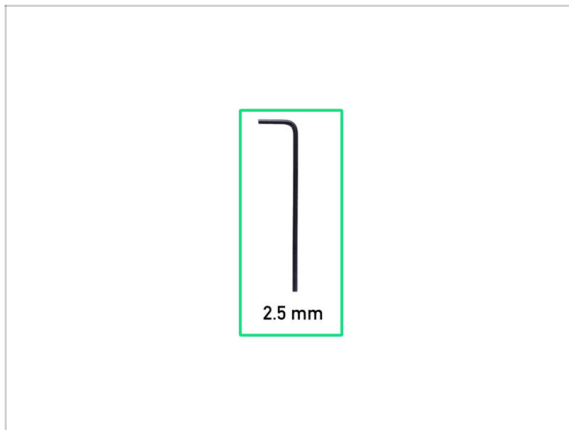

- Per questo capitolo prepara:
- Chiave a brugola da 2.5mm

## PASSO 2 Profilo LUNGO vs CORTO

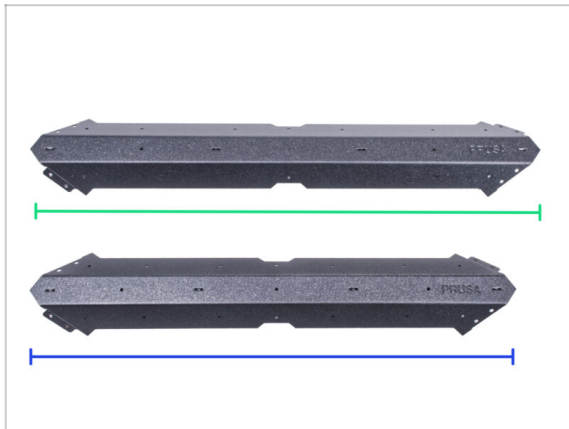

- ⚠ **NOTA: nella confezione del kit sono presenti due tipi di profili in lamiera. L'unica differenza è la loro lunghezza. Confronta sempre i profili tra loro! Vedi l'immagine.**
- Profilo lungo - 4 pz nel kit
- Profilo corto - 8 pz nel kit
- ⚠ **Maneggia i profili con molta attenzione! I profili hanno bordi taglienti.**



### PASSO 3 Montaggio della struttura della base: preparazione delle parti



● Per i seguenti passi prepara:

● Profilo lungo (2x)

● Profilo corto (2x)

⚠ **Per sicurezza, confronta la lunghezza dei profili.**

● Vite M4x5r (8x)

### PASSO 4 Montare la struttura della base



● Disponi i profili come in foto:

● Profilo corto

● Profilo lungo

⚠ **Si consiglia di utilizzare un tappetino sotto i profili per proteggere la superficie di lavoro dai graffi.** Dopo averli uniti, è necessario posizionarli con gli angoli vivi verso il basso. È possibile utilizzare la scatola di cartone originale, ma non bisogna distruggerla: tornerà utile prossimamente.

● Presta attenzione alla corretta posizione del logo come in foto.

● Collega i due profili tra loro e allinea i fori nel giunto.

● Unisci entrambi i profili con due viti M4x5r.

● Usa la STESSA procedura con l'altra coppia di profili lunghi e corti.

### PASSO 5 Assemblare la struttura della base

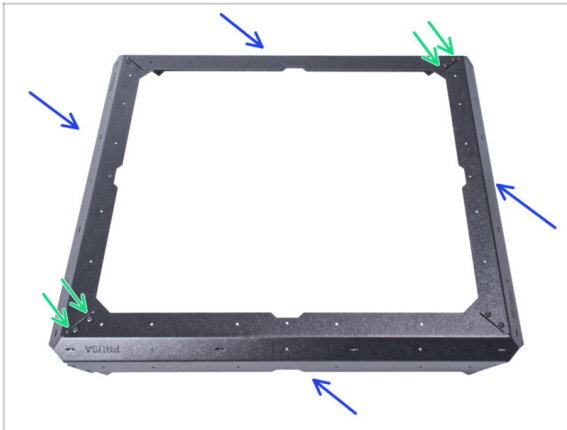

- Collega insieme entrambe le parti della base assemblate come in foto.
- Uniscile tra loro con quattro viti M4x5r.

### PASSO 6 Montare i piedini: preparazione delle parti

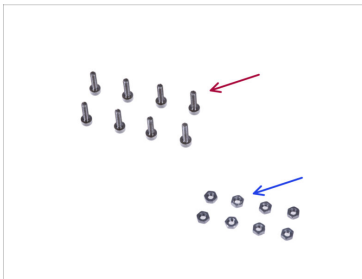
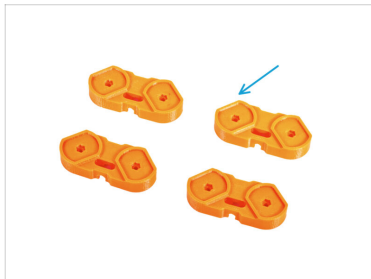

● **Per i seguenti passi prepara:**

- Staffa Feet-bracket (4x)
- Vite M3x12 (8x)
- Dado M3n (8x)
- Blocco di schiuma o set di tamponi di schiuma (2x)

## PASSO 7 Installazione staffa del piedino

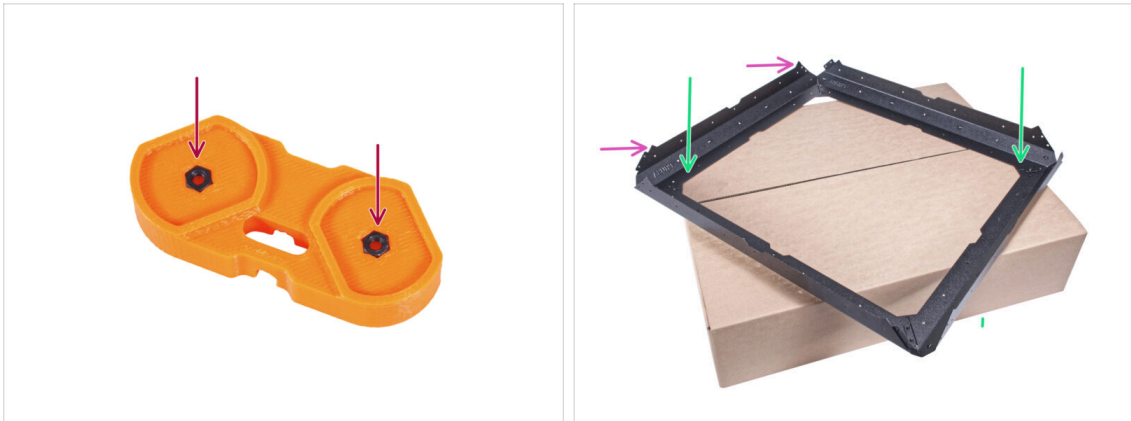

- Inserisci due dadi M3n in ciascuna delle staffe feet-bracket.
- Posiziona il gruppo base sopra la scatola originale (Profiles & Steel sheets), facendo sporgere almeno un angolo dalla scatola.
- Guarda il corretto orientamento della base. Gli "spuntoni" della piastra devono essere rivolti verso l'alto.
- ⓘ Se non puoi usare lo scatolone, posiziona il gruppo sul bordo della superficie su cui stai lavorando. Non dimenticare di usare un cuscinetto per proteggere la superficie dai graffi.

## PASSO 8 Montare i piedini



- Prendi la staffa dei piedini (feet-bracket) e orientala sull'angolo sporgente, come si vede in foto. **Osserva l'orientamento della parte.**
- Con questo orientamento, **posiziona la staffa dei piedini sotto la giunzione dei profili** e allinea i fori degli elementi.
- Fissa le parti con due viti M3x12.
- Ripeti la stessa procedura con le staffe rimanenti (feet-bracket).
- Ruota il telaio in modo che le staffe feet-brackets siano rivolti in alto.

## PASSO 9 Attaccare i tamponi anti-vibrazione

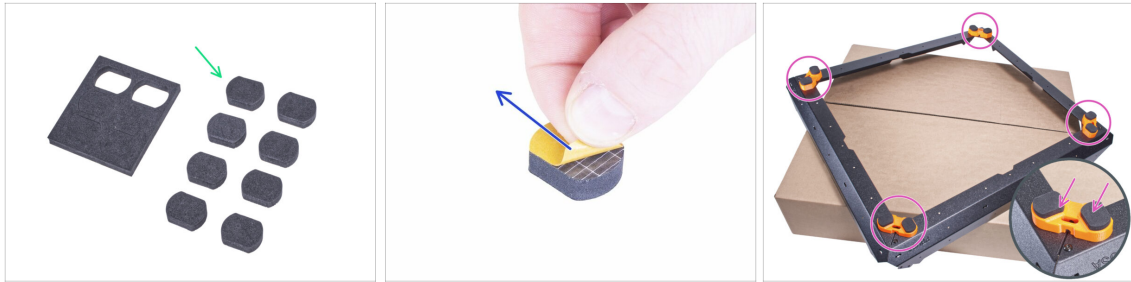

- ◆ Spingi delicatamente 8 cuscinetti fuori dal blocchetto.
- ⓘ Conserva i quattro tamponi rimanenti per ricambio.
- ◆ Togli la pellicola protettiva da tutti i tamponi. Fai attenzione, è presente della colla (adesivo) sui tamponi.
- ◆ Incolla due cuscinetti antivibranti in ciascuna staffa del piedino.
- ◆ Rimetti in piedi la struttura e mettila da parte per il momento.

## PASSO 10 Montaggio del pannello inferiore: preparazione delle parti

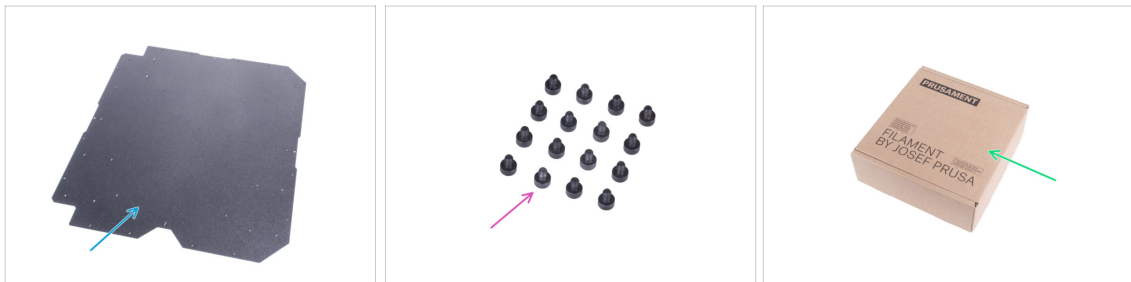

- ◆ **Per i seguenti passi prepara:**
- ◆ Pannello inferiore (1x)
- ◆ Vite M3x4 (16x)
- ◆ Scatola di cartone (1x) *grande almeno 15 x 15 x 8 cm. Lo useremo come tappetino temporaneo.*
- ⓘ Puoi usare qualunque bobina Prusament.

## PASSO 11 Montaggio del pannello inferiore

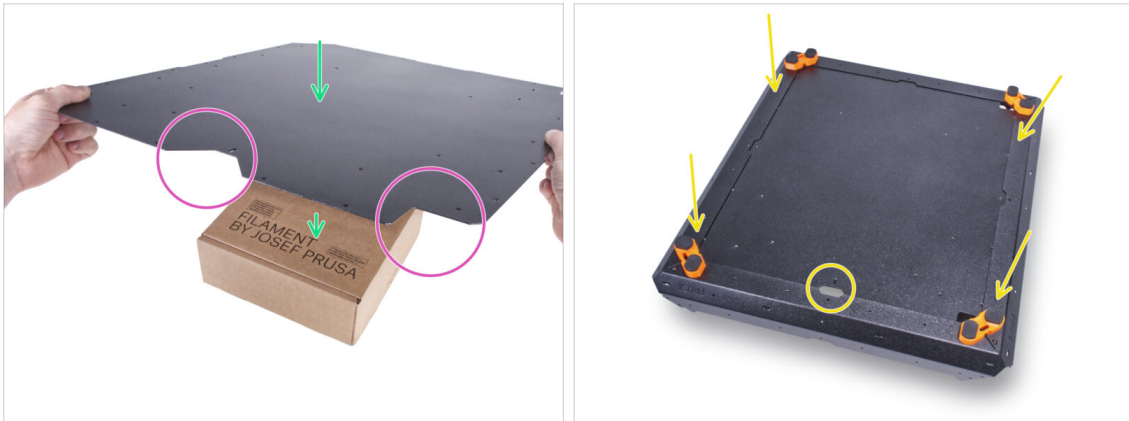

- Poggia il pannello inferiore sulla scatola di cartone. Posiziona la scatola in modo che si trovi al centro del pannello.
- ⚠ **È fondamentale che il pannello e il telaio siano orientati correttamente! Segui la procedura corretta e osserva attentamente l'orientamento delle parti nelle immagini.**
- Tieni presente il **ritaglio a "V" nella parte anteriore** e il **ritaglio a "L" sulla destra**. Mantieni il pannello inferiore con questo orientamento.
- Prendi il gruppo del telaio di base e posizionalo sul pannello inferiore. L'intaglio a "V" del pannello deve essere rivolto verso l'intaglio del telaio di base.

## PASSO 12 Fissare il pannello inferiore



- Fissa il pannello inferiore vicino all'angolo frontale e posteriore usando due viti M3x4.
- Inserisci le restanti quattordici viti M3x4 negli altri fori.
- ⚠ **I quattro fori segnati in foto con le "X" devono rimanere vuoti.**

### PASSO 13 Installare gli smorzatori antiscivolo: preparazione delle parti

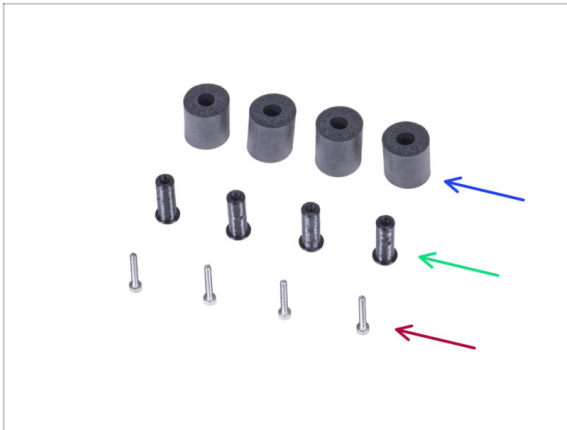

- Per i seguenti passi prepara:
- Smorzatore antiscivolo (4x)
- Inserto smorzatore (4x)
- Vite M3x20 (4x)

### PASSO 14 Preparare gli smorzatori antiscivolo



- Spingi l'inserto nello smorzatore antiscivolo. Non ha importanza il lato, gli smorzatori antiscivolo sono simmetrici.
- Ruota il gruppo sui piedini e orienta la base con l'intaglio centrale anteriore rivolto verso la parte anteriore.
- ⓘ Ricorda che questo ritaglio contrassegnerà la parte anteriore dell'involucro durante l'assemblaggio.
- Individua i due fori filettati nella parte anteriore e i due nella parte posteriore del pannello inferiore. Li utilizzeremo nella fase successiva.
- ⚠ Non utilizzare i fori segnati con la "X" in foto.

## PASSO 15 Montare gli smorzatori antiscivolo

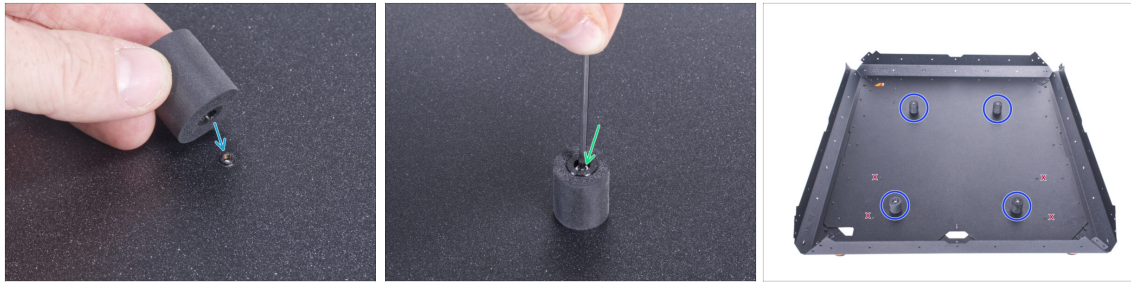

- Posiziona lo smorzatore antiscivolo sul foro filettato.
- Inserisci la vite M3x20 nello smorzatore antiscivolo e stringila.
- Ripeti la stessa procedura con gli altri smorzatori antiscivolo.

⚠ **Per sicurezza, ricontrolla di utilizzare i fori corretti!**

## PASSO 16 Montare i supporti: preparazione delle parti



● **Per i seguenti passi prepara:**

- Profilo corto (4x)

⚠ **Per sicurezza, confronta la lunghezza dei profili.**

- Vite M4x5r (16x)

## PASSO 17 Montare i supporti

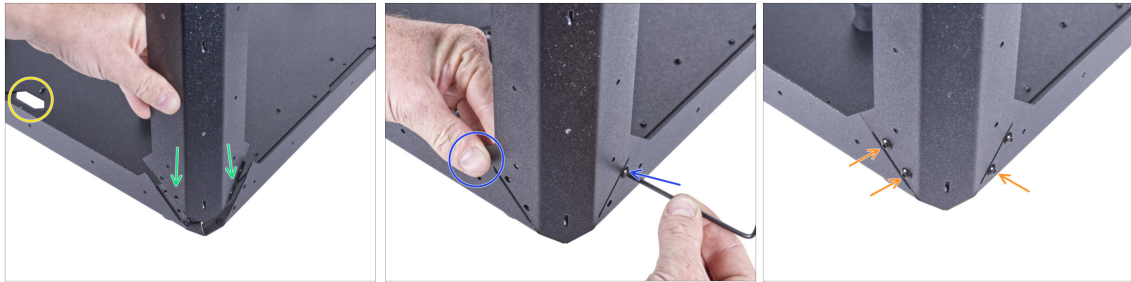

- ◆ Orienta il gruppo come in foto, vedi l'intaglio centrale.
- ⚠ **FAI MOLTA ATTENZIONE! I profili hanno bordi affilati. Se il profilo cade, può causare lesioni o danneggiare la superficie sul quale si lavora.**
- ◆ Collega il profilo corto all'angolo destro. Assicurati che non ci sia il logo PRUSA sulla parte inferiore del profilo.
- ⓘ Dai un'occhiata da vicino al giunto - un lato si sovrappone al profilo inferiore e l'altro lato è sovrapposto da un altro profilo inferiore.
- ◆ Tieni il profilo con la mano per mantenerlo in posizione e fissalo con una vite M4x5r.
- ◆ Inserisci e avvita le tre viti M4x5r rimanenti.

## PASSO 18 Montare i supporti



- ◆ Controlla che tutti i profili abbiano il logo PRUSA in alto.
- ◆ Collega gli altri tre profili allo stesso modo.



## PASSO 19 Montaggio della struttura superiore: preparazione delle parti

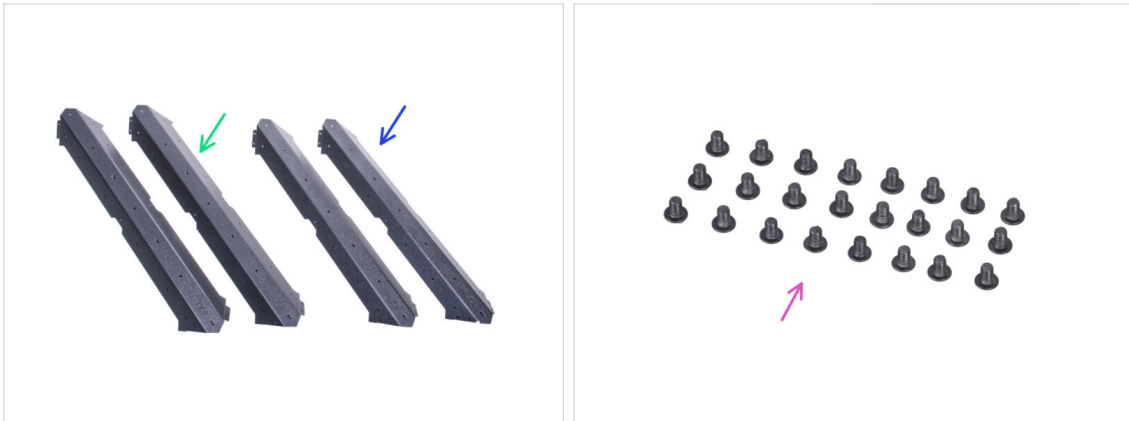

● Per i seguenti passi prepara:

● Profilo lungo (2x)

● Profilo corto (2x)

⚠ **Per sicurezza, confronta la lunghezza dei profili.**

● Vite M4x5r (24x)

## PASSO 20 Montare la struttura superiore



● Posiziona il gruppo con la parte frontale rivolta verso di te.

⚠ **FAI MOLTA ATTENZIONE! I profili hanno bordi affilati. Se il profilo cade, può causare lesioni o danneggiare la superficie sul quale si lavora.**

● Collega il profilo corto sui supporti e fissalo usando due viti M4x5r su ciascuna estremità.

● Da adesso, il logo PRUSA deve trovarsi sul lato destro di ciascun profilo superiore.

● Per il lato destro del gruppo, collega il profilo lungo sui supporti e fissali con due viti M4x5r su ciascuna estremità. Mantieni la posizione del logo PRUSA.

● Fissa il giunto su entrambi i profili superiori con due viti M4x5r.

## PASSO 21 Montare la struttura superiore

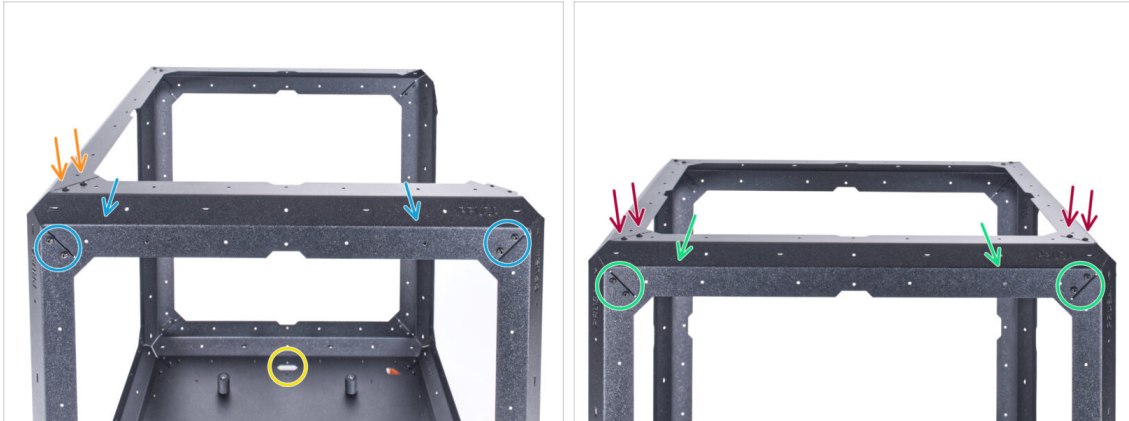

● Ruota il gruppo con la parte posteriore rivolta verso di te, nota il ritaglio frontale.

⚠ **FAI MOLTA ATTENZIONE! I profili hanno bordi affilati. Se il profilo cade, può causare lesioni o danneggiare la superficie sul quale si lavora.**

● Dal lato posteriore, collega il profilo corto al supporto e fissalo con due viti M4x5r su ciascuna estremità. Mantieni il logo PRUSA in posizione.

● Fissa il giunto dei profili dall'alto con due viti M4x5r.

● Collega il restante profilo lungo sui supporti e fissalo con due viti M4x5r su ciascuna estremità. Mantieni la posizione del logo PRUSA.

● Fissa ogni giunto sul profilo dall'alto usando due viti M4x5r.

## PASSO 22 Montaggio del pannello superiore: preparazione delle parti



● Per i seguenti passi prepara:

● Pannello superiore (1x)

● Vite M3x4 (16x)

## PASSO 23 Preparare il pannello superiore

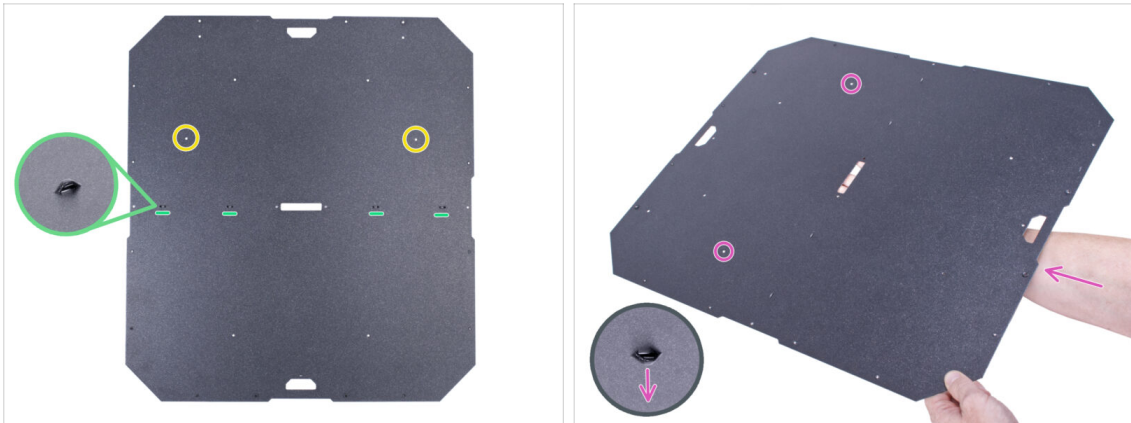

**⚠** Per il prossimo passo, è **fondamentale inserire il pannello superiore con l'orientamento corretto dentro l'involucro. Presta attenzione alle immagini e alle istruzioni:**

- Su un lato del pannello superiore sono presenti delle perforazioni che, durante l'assemblaggio, **devono essere rivolte verso il basso** (fungono da supporto per le fascette).
- **Il pannello superiore non è simmetrico** - nota i due fori - durante il montaggio i fori devono essere sulla parte posteriore dell'enclosure.
- Afferra il pannello superiore con le **perforazioni rivolte verso il basso e i fori contrassegnati sul retro del pannello**.
- Mantieni questa posizione per il prossimo passo.

## PASSO 24 Montaggio del pannello superiore



- Dal lato frontale, inserisci il pannello superiore **DENTRO** l'involucro. Presta attenzione al corretto orientamento. Osserva i ritagli sul pannello.
- **Le perforazioni sul pannello devono essere rivolte verso il basso** (dentro l'involucro)
- Solleva il pannello superiore tutto in alto e collegalo al telaio superiore. Allinea i fori e fissa il pannello con tre viti M3x4.
- Inserisci le restanti viti M3x4 e stringi a fondo tutte e 16 le viti.
- ⚠ **Sono presenti alcuni fori marcati con la "X" in foto, lasciali vuoti.**

## PASSO 25 Installare i blocchi PSU-lock: preparazione delle parti

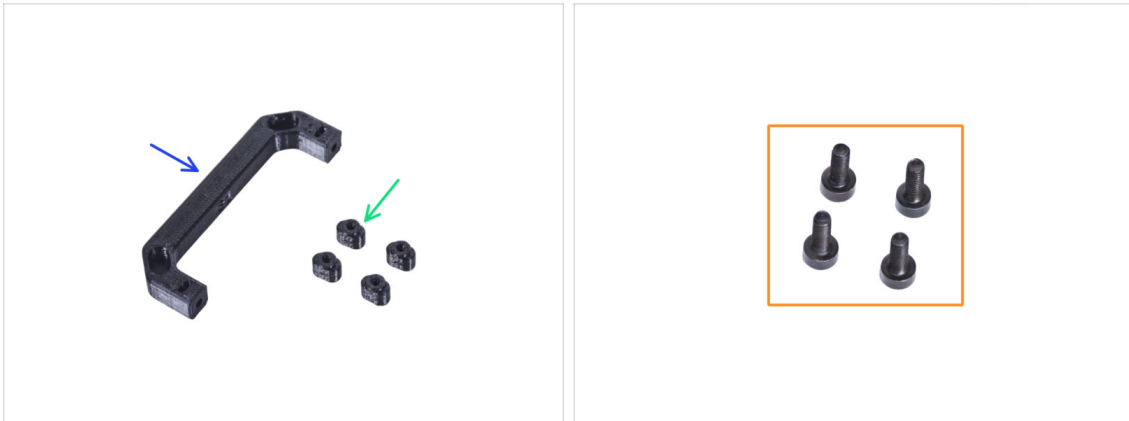

● Per i seguenti passi prepara:

- Maniglia PSU-handle (1x)
- Blocco PSU-lock (4x)
- Vite M3x8 (4x)

## PASSO 26 Installare i blocchi PSU-lock



- Orienta l'involucro come in foto. La parte frontale (cioè il lato con il ritaglio sul pannello inferiore) deve trovarsi a sinistra.
- Concentrati sul lato sinistro - l'angolo più lontano da te.
- Dal lato posteriore, inserisci la vite M3x8 nel profilo inferiore del telaio.
- ⓘ Useremo la maniglia PSU-handle come strumento per collegare i PSU-lock nei prossimi passi.
- Inserisci un blocco PSU-lock nella tasca presente nella maniglia PSU-handle.

## PASSO 27 Montare i blocchi PSU-lock

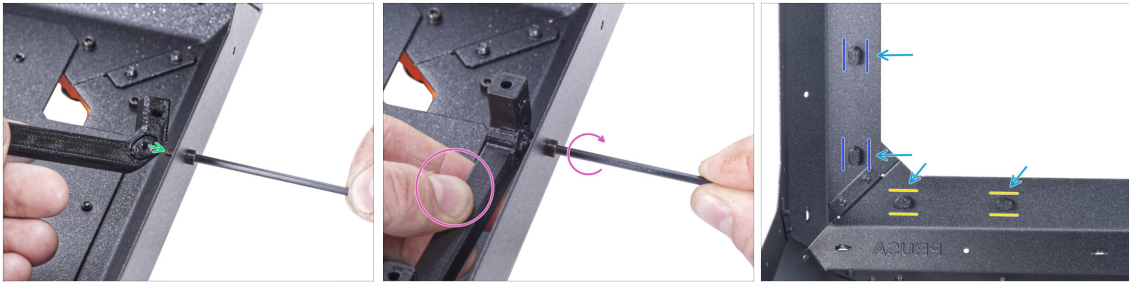

- Prendi la maniglia PSU-handle con il PSU-lock inserito e fissarla alla vite M3x8 dall'interno.
- Tieni la maniglia PSU-handle e contemporaneamente stringi la vite M3x8. **Non stringere troppo la vite! Il blocco PSU-lock deve potersi muovere liberamente!**
- Usa lo stesso procedimento per i blocchi PSU-lock rimanenti. Osserva le loro posizioni dall'interno dell'involucro:
  - Sulla parte inferiore del telaio, ruota i PSU-lock in posizione orizzontale.
  - Sul supporto, ruota in posizione verticale il fermo PSU-lock.
- Non lasciare la maniglia PSU-handle montata sul blocco PSU-lock. Toglila, ne avremo bisogno nel prossimo capitolo.

## PASSO 28 Assemblare le cerniere: preparazione delle parti

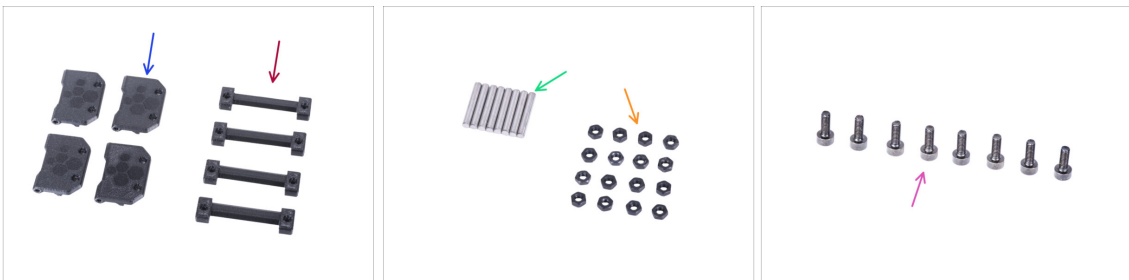

- Per i seguenti passi prepara:
  - Cerniera sportello Door-hinge (4x)
  - Cerniera Enclosure (4x)
  - Perno 3x20 (8x)
  - dado M3n (16x)
  - Vite M3x8 (8x)

## PASSO 29 Assemblare le cerniere



- Posiziona la cerniera dall'involucro nella cerniera dello sportello. Vedi l'orientamento corretto di entrambe le parti.
- ⚠ **Osserva attentamente l'orientamento di entrambe le parti. Lo smontaggio inverso è impossibile.**
- Inserisci i perni da entrambi i lati della cerniera.
- Spingi i due perni contro una superficie dura per inserirli fino in fondo nella cerniera (ad esempio sul piano di lavoro). L'estremità del perno deve essere a livello con la superficie della parte stampata.
- Inserisci quattro dadi M3n in ciascun gruppo di cerniere.

## PASSO 30 Montare le cerniere



- Ruota l'enclosure con la parte frontale rivolta verso di te.
- Individua due fori sulla parte superiore del supporto sinistro.
- Dall'interno, inserisci due viti M3x8.
- Fissa la cerniera sulle viti e stringila. **Presta attenzione al corretto orientamento della cerniera.**

### PASSO 31 Montare le cerniere

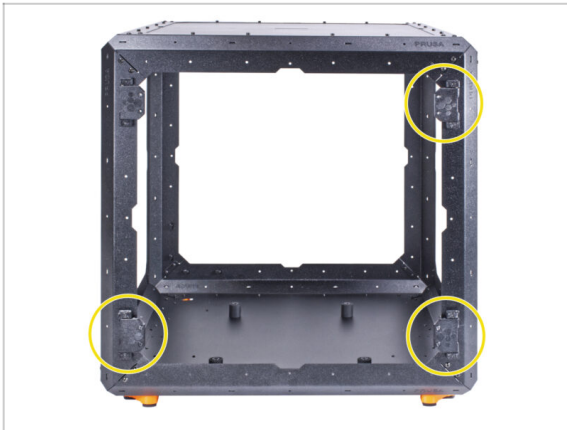

✦ Usa lo stesso procedimento con le tre cerniere rimanenti.

⚠ **Attento al corretto orientamento delle cerniere.**

### PASSO 32 Montaggio del pannello posteriore: preparazione delle parti



● Per i seguenti passi prepara:

● Pannello posteriore (1x)

⚠ **Per il momento non rimuovere le pellicole protettive dal pannello!**

● Rivetto in nylon (14x)

## PASSO 33 Montaggio del pannello posteriore

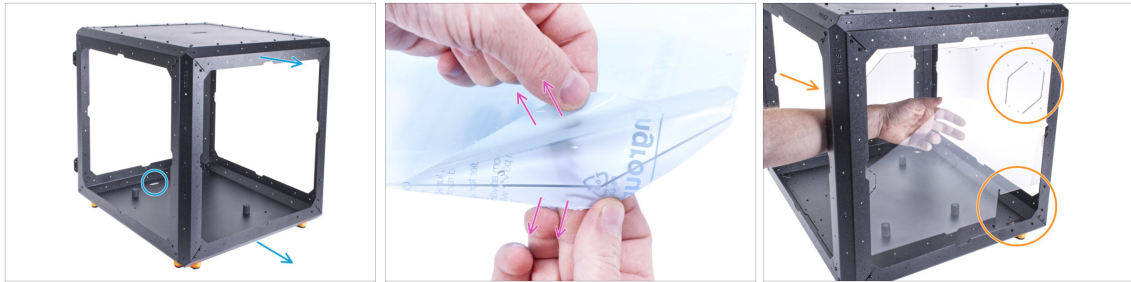

- Ruota l'involucro in modo da puntare la parte posteriore verso di te.
- Su entrambi i lati del pannello sono presenti delle pellicole. Rimuovile entrambe ora.

⚠ **Maneggia il pannello con cura. Può graffiarsi facilmente.**

- Inserisci il pannello posteriore nell'involucro e collegalo al telaio posteriore da dentro. Nota come viene orientato il pannello. Sfrutta i ritagli per capire meglio.

⚠ **Non pulire il pannello con un panno di carta. Usa un panno in microfibra.**

## PASSO 34 Montaggio del pannello posteriore



- Vicino al centro del profilo superiore, allinea i foro sul retro del pannello con il foro nel profilo superiore. Inserisci il rivetto di nylon nel foro.

⚠ **Non utilizzare i fori segnati con la "X" in foto!**

- Spingi il rivetto di nylon per fissare il pannello posteriore al telaio.
- Procedi allo stesso modo con i 13 rivetti di nylon rimanenti. **Presta attenzione a quali fori usare.**



## PASSO 35 Montare il pannello laterale (destra): preparazione parti



● Per i seguenti passi prepara:

● Pannello laterale (1x)

⚠ **Per il momento non rimuovere le pellicole protettive dal pannello.**

ⓘ Nella confezione sono presenti due pannelli laterali identici. Non importa quale si sceglie.

● Rivetto in nylon (16x)

## PASSO 36 Montare il pannello laterale (destra):

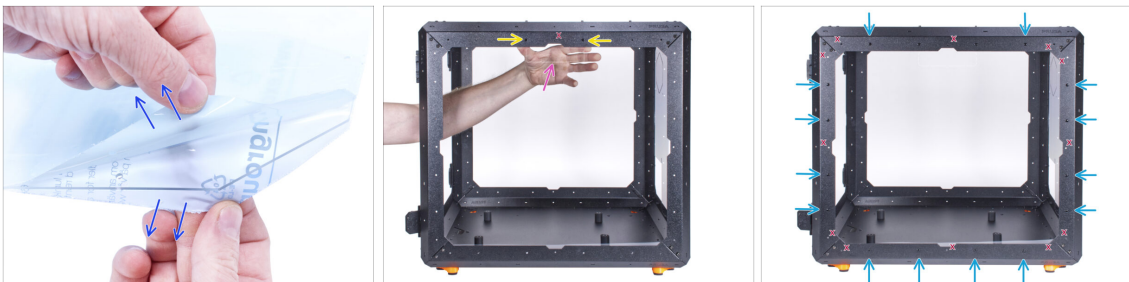

● Su entrambi i lati del pannello sono presenti delle pellicole. Rimuovile entrambe ora.

● Collega da dentro il pannello laterale sul lato destro dell'involucro. I pannelli laterali sono simmetrici, quindi non importa su quale lato del telaio viene montato.

● Fissalo con due rivetti in nylon sul profilo superiore.

⚠ **Non utilizzare i fori segnati con la "X" in foto!**

● Fissa il pannello laterale con i 14 rivetti di nylon rimanenti. **Presta attenzione a quali fori usare.**

⚠ **Non pulire il pannello con un panno di carta. Usa un panno in microfibra.**

### PASSO 37 Montare il pannello laterale (sinistro): preparazione parti



● Per i seguenti passi prepara:

● Pannello laterale (1x)

⚠ **Per il momento non rimuovere le pellicole protettive dal pannello.**

● Rivetto in nylon (16x)

### PASSO 38 Montare il pannello laterale (sinistro)

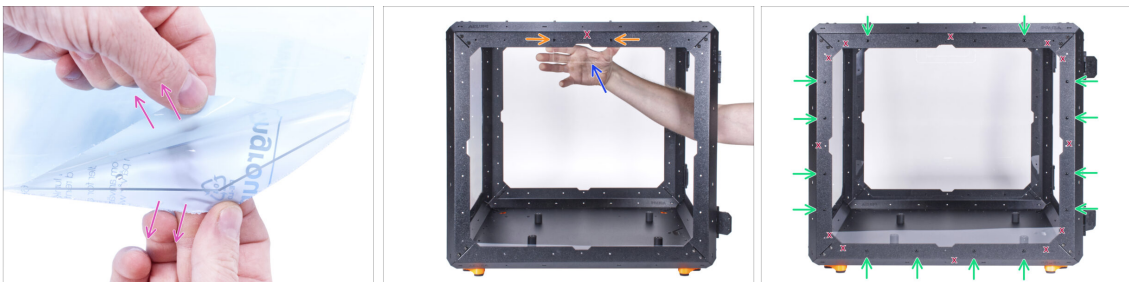

● Su entrambi i lati del pannello sono presenti delle pellicole. Rimuovile entrambe ora.

● Collega da dentro il pannello laterale sul lato sinistro dell'involucro. I pannelli laterali sono simmetrici, quindi non importa su quale lato del telaio viene montato. **È importante che il ritaglio per la maniglia di trasporto si trovi in alto.**

● Fissalo con due rivetti in nylon sul profilo superiore.

⚠ **Non utilizzare i fori segnati con la "X" in foto!**

● Fissa il pannello laterale con i 14 rivetti di nylon rimanenti. **Presta attenzione a quali fori usare.**

⚠ **Non pulire il pannello con un panno di carta. Usa un panno in microfibra.**

### PASSO 39 È l'ora delle Haribo!

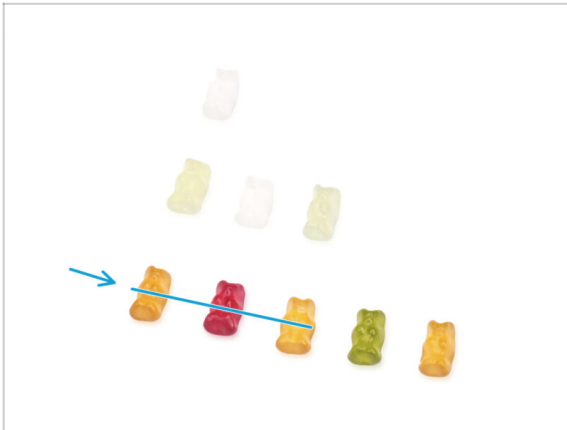

- Sei riuscito ad assemblare la base dell'involucro. Questo richiede una bella ricompensa!
- Mangia tre orsetti gommosi dalla terza fila. Lascia gli altri!

### PASSO 40 Ben fatto!



- **Ottimo lavoro!** Hai assemblato correttamente la base dell'enclosure.
- Confronta il tuo assemblaggio con l'immagine.

---

### PASSO 41 Variante dell'alimentatore per MK3S+

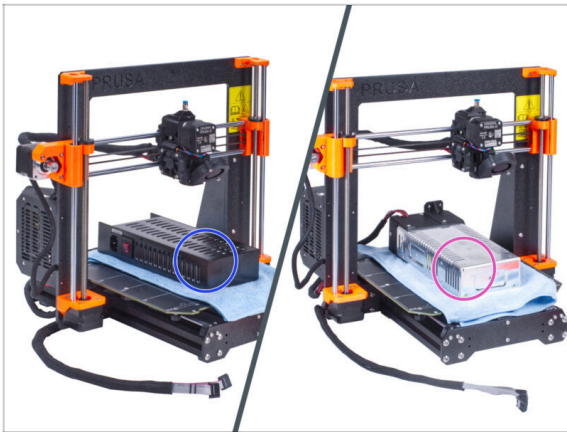

- A questo punto, segui il capitolo a seconda della variante dell'alimentatore della tua stampante:
  - **Alimentatore nero:** vai al prossimo capitolo **4A. Installare la stampante (Alimentatore nero MK3S+)**
  - **Alimentatore argentato:** vai al prossimo capitolo **4B. Installare la stampante (Alimentatore argentato MK3S+)**

---

### PASSO 42 Enclosure + MK4/MK3.9



- Ora segui il capitolo **4C. Installare la stampante (MK4/MK3.9)**

## 4A. Installazione della stampante (MK4/S & 3.9/S)

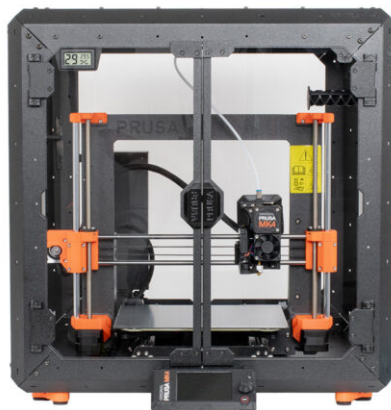

## PASSO 1 Attrezzi necessari per questo capitolo

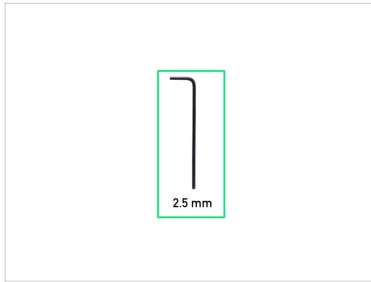

- Per questo capitolo prepara:
- Chiave a brugola da 2.5mm
- Pinza a becchi lunghi
- Cacciavite a stella PH2
- Taglierino o coltellino tascabile

## PASSO 2 Montare il supporto alimentatore: preparazione delle parti

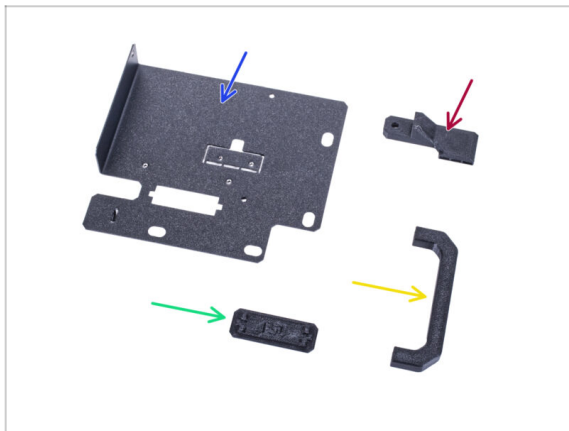

- Per i seguenti passi prepara:
  - Supporto PSU holder (1x)
  - Maniglia PSU-handle (1x)
  - Fermaglio PSU-retainer (1x)
  - Supporto presa PSU-holder-plug (1x)
- ⓘ L'elenco continua nel prossimo passo...

### PASSO 3 Montare il supporto alimentatore: preparazione delle parti



● Per i seguenti passi prepara:

- Vite M3x12 (4x)
- Distanziatore (2x)
- Dado M3nS (2x)
- Vite 6/32" (1x)
- Vite M4x5r (1x)
- Magnete 20x6x2 (3x)

### PASSO 4 Montare il supporto alimentatore

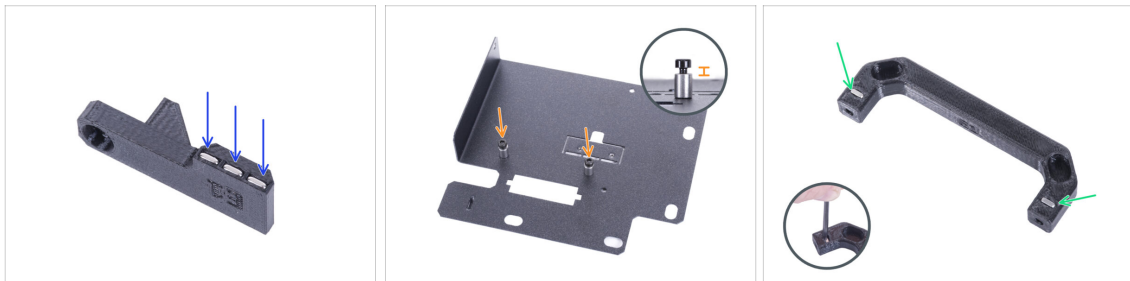

- Spingi i tre magneti nel fermaglio PSU-retainer.
- Avvita due viti M3x12 con due distanziatori nel supporto dell'alimentatore. **Non stringere la vite a fondo!** Deve esserci uno spazio di 2-3 mm tra la testa della vite e il distanziatore.
- Inserisci due dadi M3nS nella maniglia PSU-handle. Usa una chiave a brugola da 2.5 mm per spingere a fondo i dadi.

## PASSO 5 Montare il supporto alimentatore



- Spingi due viti M3x12 attraverso i fori sul supporto dell'alimentatore.
- Allinea la maniglia PSU-handle con le viti. Mantieni lo stesso orientamento della maniglia PSU-handle, come si vede in foto - nota le tasche.
- Unisci la maniglia con il supporto dell'alimentatore stringendo entrambe le viti M3x12.

## PASSO 6 Montare il supporto alimentatore



- ⓘ Se hai acquistato il componente aggiuntivo del cavo a sgancio rapido, non è necessario installare questa copertura.
- Fai scorrere un'estremità della copertura del supporto dell'alimentatore nell'apertura del supporto dell'alimentatore.
- Spingi l'altra estremità nell'apertura. Dovresti sentire un leggero "clic" per accertarti che il pezzo si inserisca correttamente.



## PASSO 7 Montare il supporto alimentatore

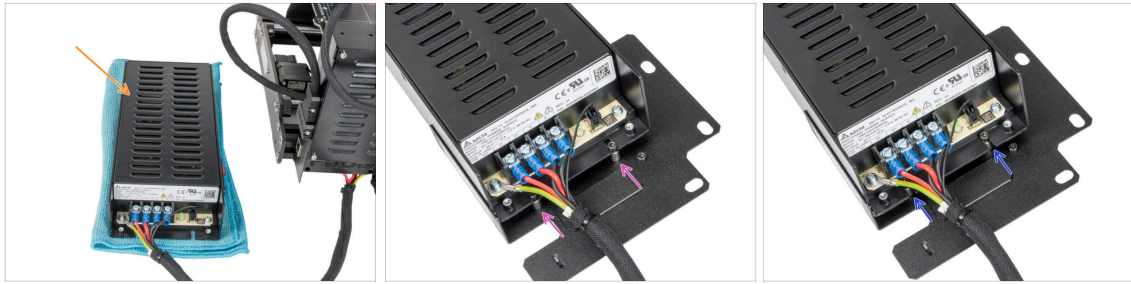

- Prepara la stampante con l'alimentatore. Poggia l'alimentatore sopra un panno.
- Allinea le scanalature aperte dell'alimentatore alle viti del supporto dell'alimentatore.
- Fai scivolare l'alimentatore su queste viti e poi avvitalo usando una chiave a brugola da 2.5mm.

## PASSO 8 Montare il supporto alimentatore



- Sul lato dell'alimentatore, allinea il foro sul supporto dell'alimentatore con il foro sull'alimentatore.
- Fissa entrambe le parti con la vite M4x5r.
- Utilizzando la vite da 6/32", fissa il PSU-retainer all'angolo dell'alimentatore come mostrato nella foto. Osserva l'orientamento corretto delle parti.

## PASSO 9 Coprire l'alimentatore: preparazione delle parti

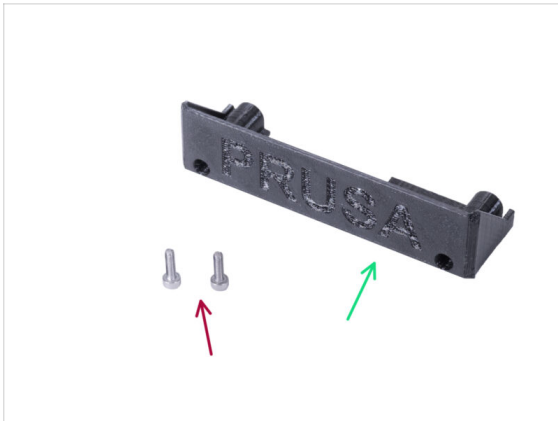

- Per i seguenti passi prepara:
- PSU-cover (1x) riutilizza la parte vecchia
- Vite M3x10 (2x) riutilizza la parte vecchia
- Fascetta (1x)

## PASSO 10 Coprire l'alimentatore

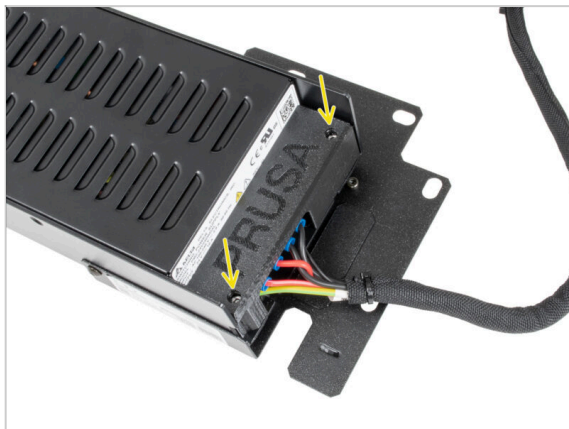

- Rimonta la copertura sull'alimentatore usando due viti M3x10.

## PASSO 11 Guidare il fascio di cavi dell'alimentatore

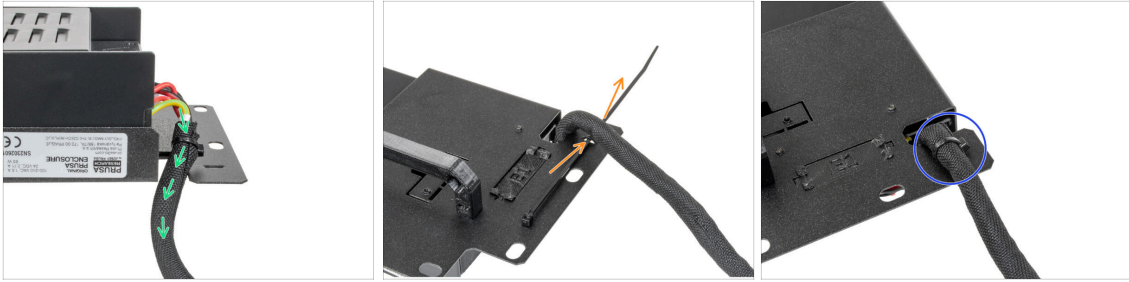

- Guida il fascio di cavi dell'alimentatore attraverso l'apertura presente nel supporto dell'alimentatore.
- Dal lato posteriore del supporto dell'alimentatore, spingi la fascetta attraverso la perforazione sul supporto.
- Stringi la fascetta attorno al fascio di cavi dell'alimentatore.
- Per il momento metti da parte la stampante con l'alimentatore. Ci torneremo tra non molto.

## PASSO 12 Installare la stampante

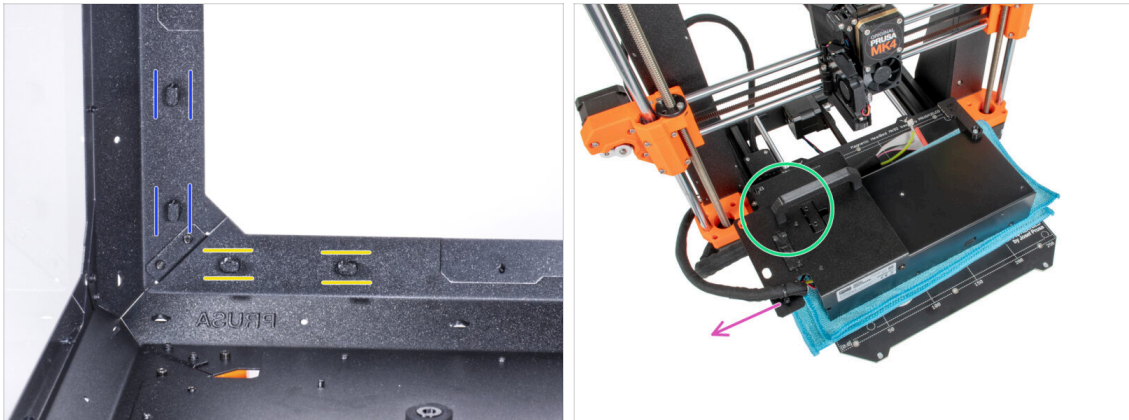

- Assicurati che i blocchi PSU-lock siano ancora girati nella stessa posizione:
  - **Sulla parte inferiore del telaio**, ruota i PSU-lock in posizione orizzontale.
  - **Sul supporto**, ruota il blocco PSU-lock in posizione verticale.
- Poggia l'alimentatore sul piano riscaldato protetto da un panno.
- Girarlo con la maniglia PSU-handle rivolta verso l'alto.
- Il gruppo di cavi dell'alimentatore deve andare verso sinistra.

## PASSO 13 Installare la stampante



- Per mettere la stampante dentro l'involucro, inserisci prima il lato sinistro.
- ⚠ **Attento a non graffiare i pannelli laterali con la stampante!**
- Posiziona la stampante in posizione angolata (come mostrato nell'immagine) nell'involucro dietro gli smorzatori antiscivolo.
- ⓘ È solo una posizione temporanea per la stampante. La posizione corretta verrà regolata in seguito.

## PASSO 14 Installare l'alimentatore



- ⓘ È più comodo usare la mano destra.
- Inserire l'alimentatore attraverso il foro sul fondo del pannello posteriore. Inizia a spingere attraverso la parte con il fermaglio PSU-retainer (la parte con i magneti).

## PASSO 15 Installare l'alimentatore

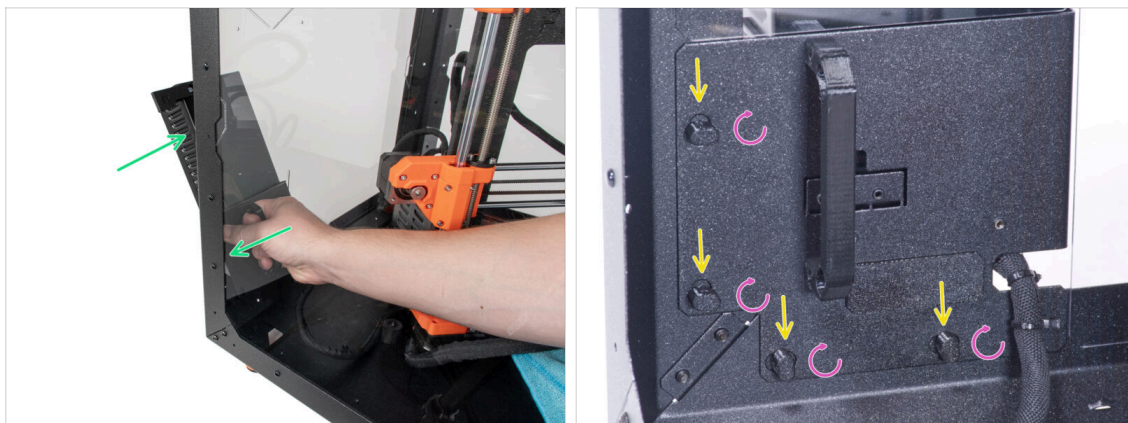

- Inclina l'alimentatore verso il pannello posteriore. L'alimentatore deve trovarsi all'esterno dell'involucro e il supporto dell'alimentatore all'interno dell'involucro.
- Il supporto dell'alimentatore (PSU-holder) deve alloggiarsi perfettamente su tutti e quattro i blocchi (PSU-lock).
- Ruota tutti i blocchi PSU-lock di 90° per bloccare il gruppo alimentatore.

## PASSO 16 Regolare la stampante

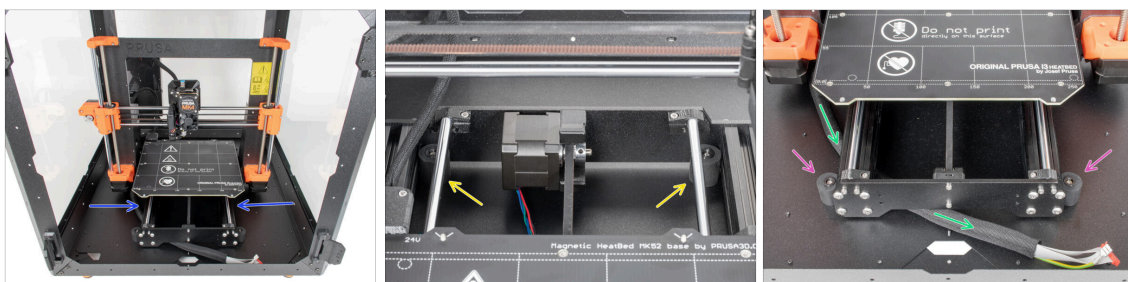

- Disponi la stampante come nell'immagine. Posizionala al centro dell'involucro e regola la posizione corretta
- I due smorzatori antiscivolo posteriori devono essere bloccati dall'interno contro la piastra posteriore.
- I due smorzatori antiscivolo anteriori devono essere bloccati dall'esterno contro la piastra anteriore.
- Guida il gruppo di cavi xLCD sotto la stampante partendo dall'elettronica verso la parte frontale dell'involucro. Lascia i cavi liberi per il momento.

## PASSO 17 Montare il display xLCD: preparazione delle parti



### ● Per i seguenti passi prepara:

#### ● Per utenti di MK4S/3.9S:

- Gruppo xLCD MK4S (1x)

**i** Ora continua con il passo **Versione B: Montaggio del display xLCD**. La procedura è la stessa del montaggio della versione B.

#### ● Per utenti di MK4/3.9:

- Gruppo xLCD (1x)
- Vite M3x8 (2x)
- Fascetta (2x)

## PASSO 18 Versione A: Montare il display xLCD

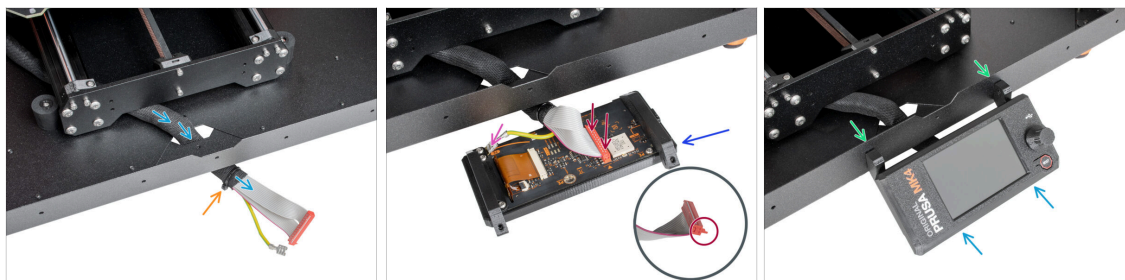

- Guida il cavo xLCD attraverso il ritaglio nel pannello inferiore.
- Fissa con una fascetta la guaina in tessuto sul gruppo di cavi. **Non stringere troppo la fascetta**, potrebbe tagliare i cavi!
- Posiziona il gruppo xLCD vicino ai cavi xLCD, come vedi in foto. Presta attenzione all'orientamento dello schermo xLCD in foto. Osserva i supporti xLCD per capire meglio.
  - Collega il cavo xLCD alla scheda xLCD. Nota la chiusura di sicurezza sul connettore del cavo xLCD. Deve essere inserito nel lato dello slot xLCD contrassegnato dal triangolo arancione sulla scheda.
  - Prendi l'estremità del cavo PE con il connettore quadrato. Fai scorrere il connettore sul Faston PE fino in fondo.
- Dalla parte interna, spingi le due viti M3x8 attraverso il profilo inferiore.
- Fai scorrere il gruppo xLCD sulle due viti M3x8 del telaio e stringile.

## PASSO 19 Versione B: Montare il display xLCD

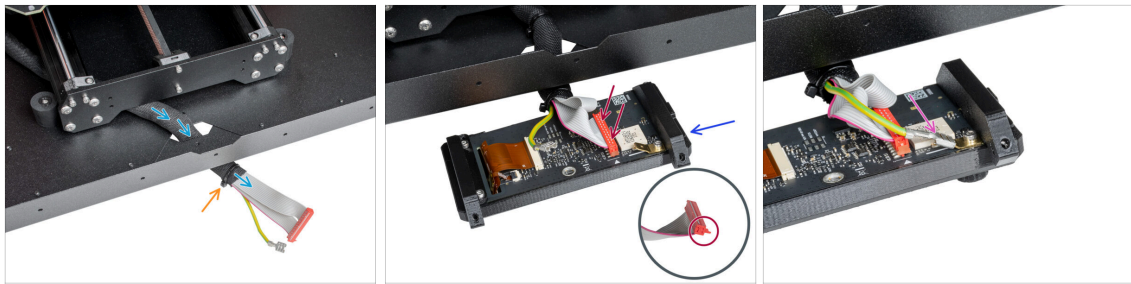

- ◆ Guida il cavo xLCD attraverso il ritaglio nel pannello inferiore.
- ◆ Fissa con una fascetta la guaina in tessuto sul gruppo di cavi. **Non stringere troppo la fascetta**, potrebbe tagliare i cavi!
- ◆ Posiziona il gruppo xLCD vicino ai cavi xLCD, come vedi in foto. Presta attenzione all'orientamento dello schermo xLCD in foto. Osserva i supporti xLCD per capire meglio.
  - ◆ Collega il cavo xLCD alla scheda xLCD. Nota la chiusura di sicurezza sul connettore del cavo xLCD. Deve essere inserito nel lato dello slot xLCD contrassegnato dal triangolo arancione sulla scheda.
  - ◆ Prendi l'estremità del cavo PE con il connettore quadrato. Fai scorrere il connettore sul Faston PE fino in fondo.

## PASSO 20 Versione B: Montare il display xLCD



- ◆ Dalla parte interna, spingi le due viti M3x8 attraverso il profilo inferiore.
- ◆ Fai scorrere il gruppo xLCD sulle due viti M3x8 del telaio e stringile.

## PASSO 21 Fissare il cavo xLCD

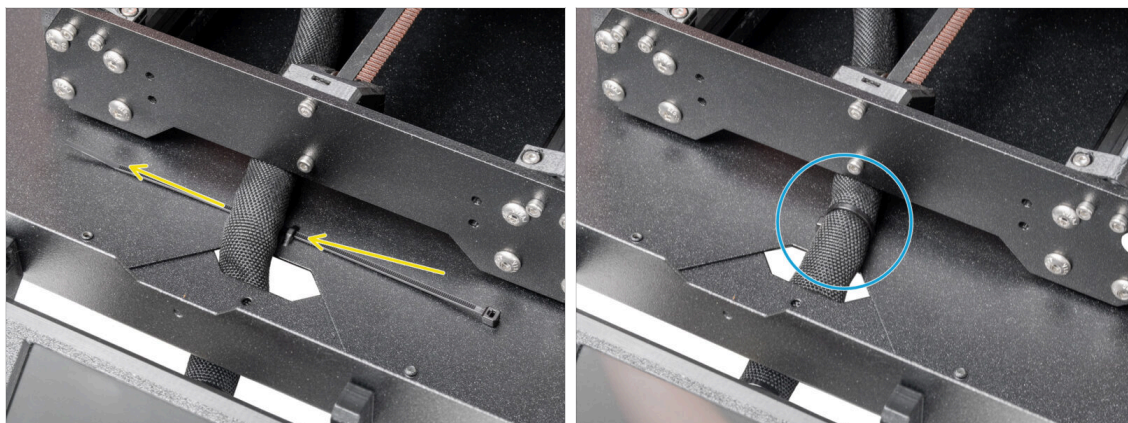

- Fai passare la fascetta attraverso la perforazione del pannello inferiore e sotto il fascio di cavi xLCD.
- Stringi la fascetta per fissare il fascio di cavi xLCD. **Ma non stringerla troppo, potrebbe tranciare i cavi!**

## PASSO 22 Assemblare la guida del filamento: preparazione delle parti

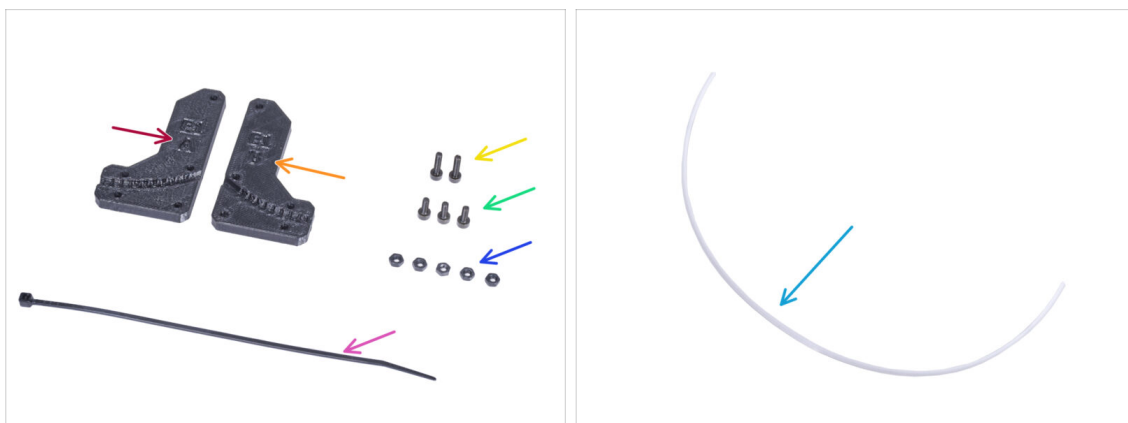

- Per i seguenti passi prepara:
  - Filament-guide-a (1x)
  - Filament-guide-b (1x)
  - dado M3n (5x)
  - Vite M3x12 (2x)
  - Vite M3x8 (3x)
  - Fascetta (1x)
  - Tubo di PTFE (1x) 2.5x4x650mm



## PASSO 23 Assemblare la guida del filamento



- Inserisci cinque dadi M3n nella parte Filament-guide-a.
- Collega la parte Filament-guide-b alla parte Filament-guide-a e uniscile tra loro con tre viti M3x8. **Non serrare completamente le viti**, per ora sono sufficienti pochi giri.
- Fai scorrere il tubo in PTFE fino in fondo nel foro della guida del filamento. Dal lato opposto, **verifica se il tubo in PTFE è completamente inserito fino all'estremità**. In caso contrario, fai scorrere il tubo di PTFE ancora un po'. Osserva la direzione del tubo in PTFE.

## PASSO 24 Montare la guida del filamento



- Stringi tutte le viti sul gruppo della guida del filamento. Non serrare eccessivamente le viti! Controlla che il filamento passi senza problemi attraverso il PTFE!
- ⚠ **Non stringere troppo le viti! Controlla che il filamento passi facilmente attraverso il tubo in PTFE!**
- Allinea i fori della guida del filamento e i fori nell'angolo superiore anteriore destro del telaio. Vedi l'orientamento della guida del filamento.
- Fissa la guida del filamento al telaio con due viti M3x12.

## PASSO 25 Guidare il tubo in PTFE

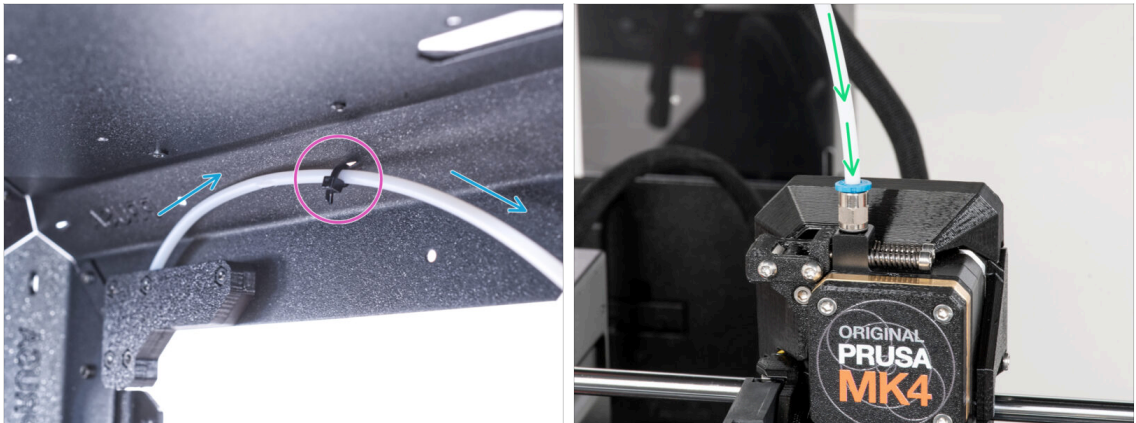

- Guida il tubo in PTFE verso la parte anteriore in alto a destra del telaio.
- Fissa il tubo al telaio con una fascetta.
- Inserisci l'estremità libera del tubo in PTFE nel raccordo QSM-M5 dell'estrusore. Inseriscilo fino in fondo.

## PASSO 26 Assemblare il termometro: preparazione delle parti



- Per i seguenti passi prepara:
- Sensore di temperatura (1x)
- Staffa Thermometer-bracket (1x)
- Vite M3x8 (2x)
- Dado M3n (2x)

## PASSO 27 Assemblare il termometro



- 🟠 Inserisci due dadi M3n nella staffa Thermometer-bracket.
- ⬛ Estrai la linguetta di plastica dal sensore di temperatura.
- 🟡 Inserisci il sensore della temperatura nella staffa Thermometer-bracket. Premi con i pollici fino a sentire un leggero "clic". **Evita di premere sullo schermo, potresti danneggiarlo.**
- 🟢 Dall'interno, monta il termometro nell'angolo superiore sinistro. Fissalo con due viti M3x8.

## PASSO 28 Assemblare gli sportelli: preparazione delle parti



- ⬛ **Per i seguenti passi prepara:**
  - 🟠 Pannello sportello (2x)
  - 🟡 Door-magnet-a (2x)
  - 🟢 Door-magnet-b (2x)
  - 🟡 Maniglia sportello (2x)
  - 🟢 Profilo sportello (2x)
- 📘 L'elenco continua nel prossimo passo...

## PASSO 29 Assemblare gli sportelli: preparazione delle parti

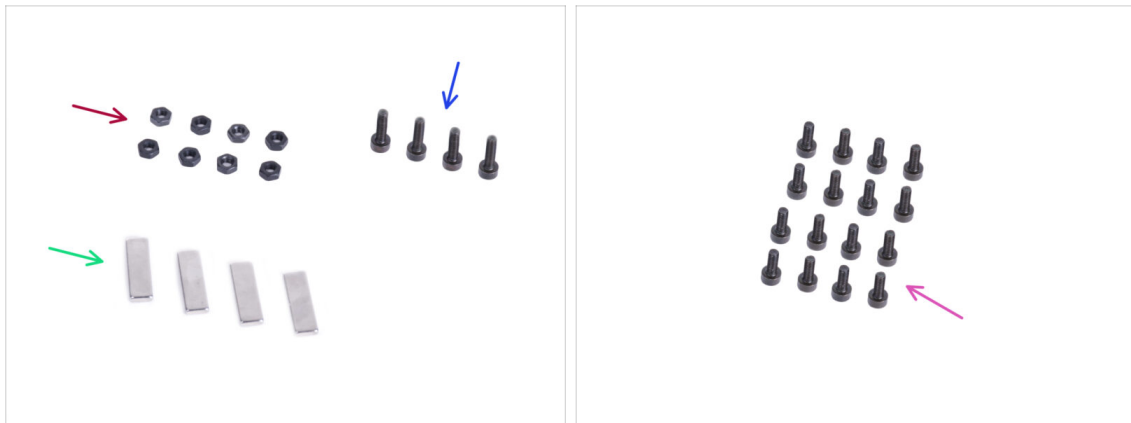

● Per i seguenti passi prepara:

- Dado M3n (8x)
- Vite M3x12 (4x)
- Magnete 20x6x2 (4x)
- Vite M3x8 (16x)

## PASSO 30 Assemblare i magneti degli sportelli



- È presente una tasca su ciascuna parte Door-magnet (A e B). Posiziona il magnete vicino la tasca. **La polarità del magnete non è importante.**
- Spingi il magnete fino in fondo nella tasca.
- Inserisci due dadi M3n in ciascuna delle parti Door-magnet (A e B)

## PASSO 31 Assemblare gli sportelli



- Su entrambi i lati del pannello sono presenti delle pellicole. Rimuovile entrambe ora.
- Posiziona il bordo del pannello dello sportello sul listello del profilo. Entrambi i lati del pannello sono simmetrici. Non importa da quale lato lo si posiziona sul profilo. È importante però che il foro circolare sia posizionato sul profilo dello sportello.
- Allinea i bordi del pannello dello sportello con entrambe le estremità del profilo.
- Ripeti la stessa cosa con il secondo pannello dello sportello.
- ⓘ Nella fase successiva, avremo bisogno delle parti door-magnet-a e door-magnet-b. **Queste parti non sono uguali!** Entrambi i pezzi sono contrassegnati dalla lettera "A" e "B" e hanno una forma diversa.

## PASSO 32 Installare i magneti degli sportelli





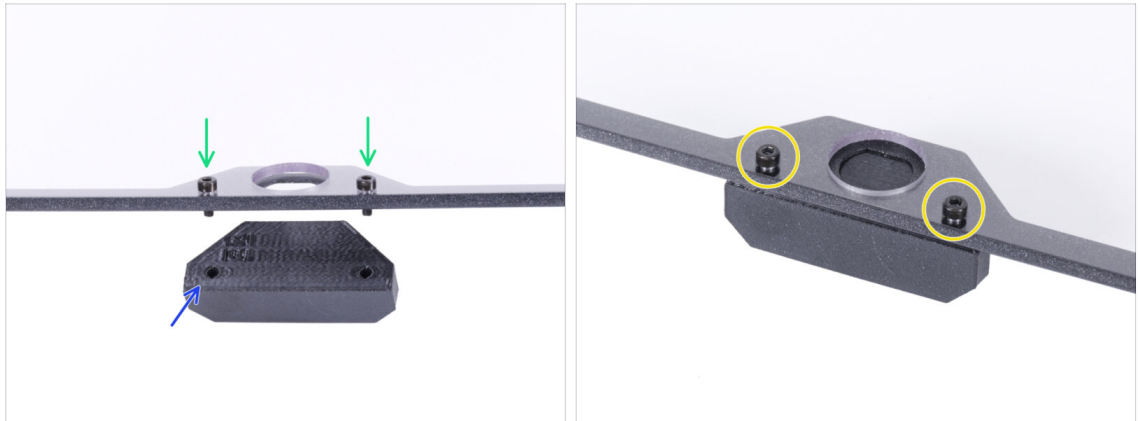

- ⚠ **Non serrare eccessivamente le viti del pannello dello sportello! Il pannello potrebbe incrinarsi.**
- Inserisci la parte door-magnet-a sotto il lato sinistro del profilo e del pannello dello sportello.
- Fissalo con due viti M3x8.
- Inserisci la parte door-magnet-b sotto il lato destro del profilo e del pannello dello sportello.
- Fissalo con due viti M3x8.
- Confronta l'aspetto finale del pannello.
- Ripeti lo stesso procedimento con il secondo sportello.

### PASSO 33 Montare le maniglie degli sportelli



**Non serrare eccessivamente le viti del pannello dello sportello! Il pannello potrebbe incurvarsi.**

-  Inserisci due viti M3x12 attraverso i fori nel gruppo degli sportelli. Nell'immagine, presta attenzione da quale lato vengono inserite le viti.
-  Posiziona la maniglia Door-handle sotto il gruppo dello sportello e allinea i fori con le viti.
-  Unisci le parti tra loro stringendo le viti M3x12.
-  Ripeti lo stesso procedimento con il secondo sportello.

## PASSO 34 Installare gli sportelli

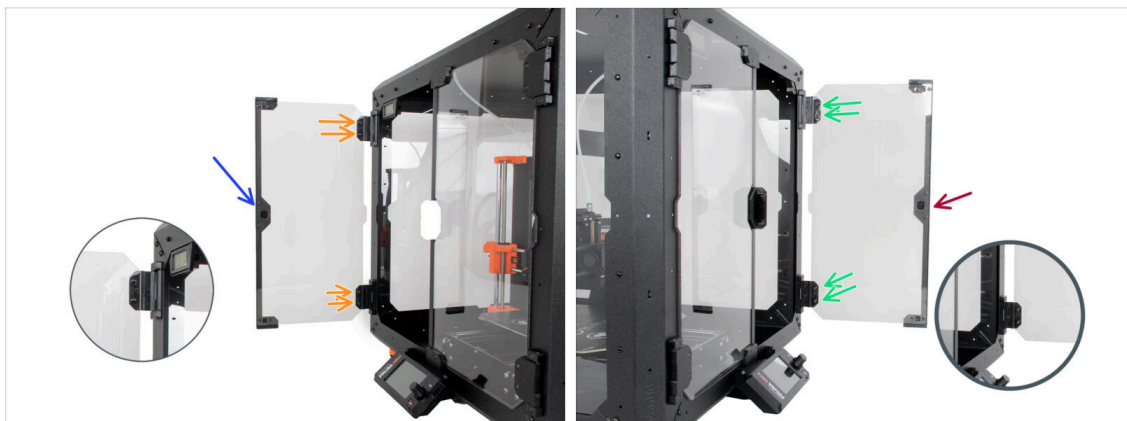

- ⚠ Non serrare eccessivamente le viti del pannello dello sportello! Il pannello potrebbe incurvarsi.**
- 🔵** Prendi uno dei gruppi di sportelli e posizionalo sulle cerniere aperte sul lato destro dell'involucro. **Assicurati che la maniglia si trovi all'esterno del pannello.**
  - 🟠** Fissa il gruppo dello sportello stringendo le due viti M3x8 su ciascuna cerniera.
  - 📘** Guarda il dettaglio per visualizzare meglio come viene collegata la cerniera al pannello dello sportello.
  - 🟣** Prendi il secondo dei gruppi di sportelli e posizionalo sulle cerniere aperte sul lato sinistro dell'involucro. **Assicurati che la maniglia si trovi all'esterno del pannello.**
  - 🟢** Fissa il gruppo dello sportello stringendo le due viti M3x8 su ciascuna cerniera.

## PASSO 35 Installare i coperchi superiori

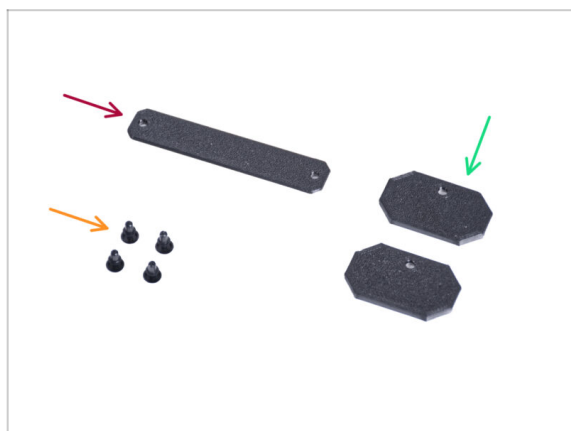

- 🔸 Per i seguenti passi prepara:**
- 🟣** Top-plug-center (1x)
  - 🟢** Top-plug-edge (2x)
  - 🟠** Rivetto in nylon (4x)

## PASSO 36 Installare i coperchi superiori

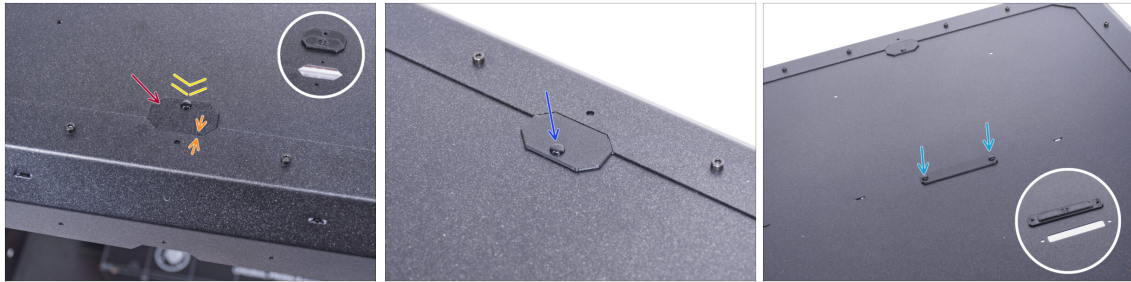

- Inserisci il tappo Top-plug-edge nel ritaglio nella parte frontale del pannello superiore.
- La superficie superiore della parte stampata deve essere a filo con la superficie superiore del profilo.
- Fissalo con un rivetto in nylon.
- Installa il secondo coperchio Top-plug-edge nello stesso intaglio sul lato posteriore del pannello superiore. Fissarlo con il rivetto di nylon.
- Inserisci il coperchio Top-plug-center nel ritaglio rettangolare al centro del pannello superiore. Fissalo con due rivetti di nylon.

## PASSO 37 Rimuovere il braccio laterale

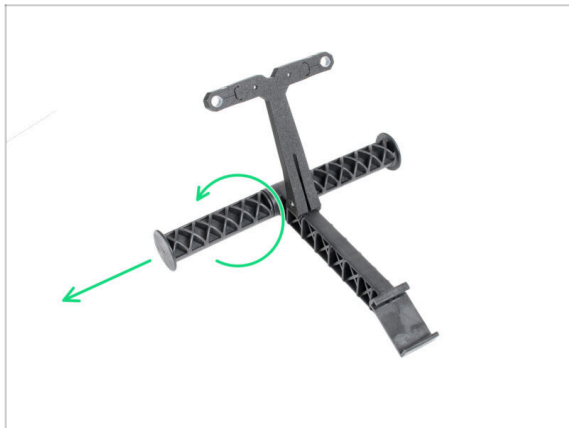

- Prendi il supporto bobina che hai rimosso dalla stampante.
- Ruota un braccio in senso antiorario per sganciarlo dal supporto.



## PASSO 38 Installare il supporto bobina: preparazione delle parti

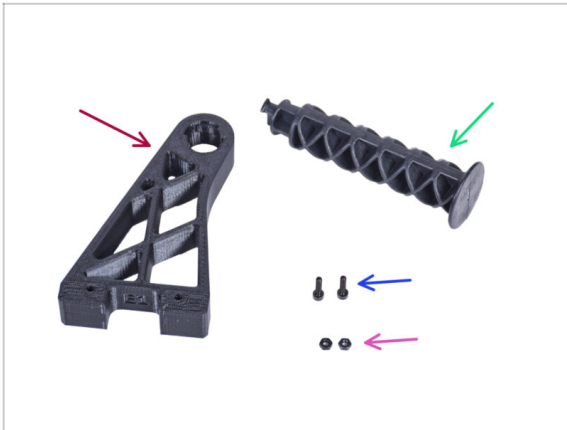

● Per i seguenti passi prepara:

- Spool-holder-r (1x)
- Braccio laterale (1x)
- Vite M3x12 (2x)
- Dado M3n (2x)

## PASSO 39 Installare il supporto bobina

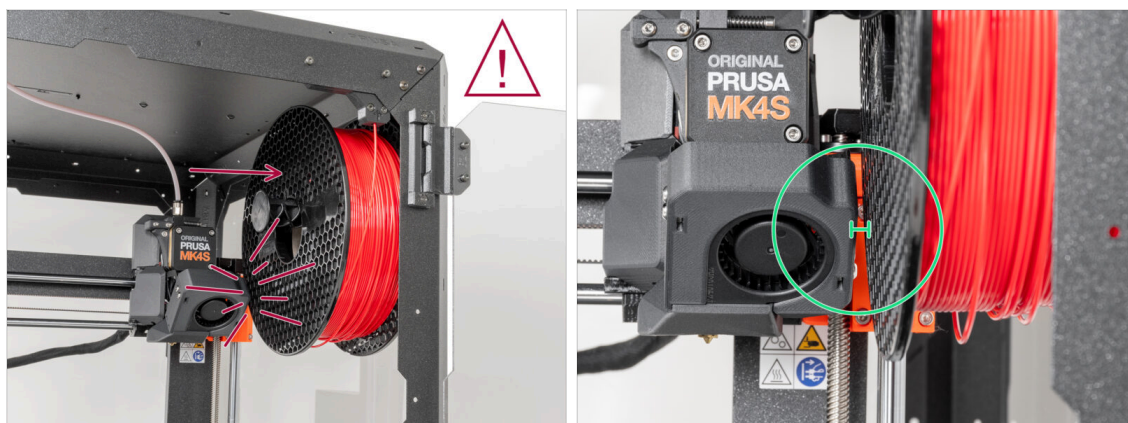

- Inserisci completamente due dadi M3n nei fori della parte Spool-holder-r.
- Dall'interno, collega la parte Spool-holder-r nell'angolo sul lato destro dell'involucro. Fissalo con due viti M3x12. Controlla l'orientamento della parte Spool-holder-r.
- Inserisci il braccio laterale nella parte Spool-holder-r e ruotalo in senso anti-orario per bloccarlo.

**PASSO 40** Installazione della bobina MK4S

- ◆ Dopo l'assemblaggio, **assicurati che ci sia spazio sufficiente tra la parete interna dell'enclosure e il Nextruder quando si trova nella posizione in alto a destra.** Quando si stampa alla massima altezza della stampante, il Nextruder potrebbe entrare in contatto con la bobina di filamento. Per evitare che ciò accada, posiziona la bobina sul porta bobina il più a destra possibile.
- ◆ Se posizionate correttamente, le bobine di prusament non ne risentono.

**PASSO 41** Maniglia Transport-handle (opzionale): preparazione delle parti

- ◆ Queste istruzioni sono le stesse per **Original Prusa MK4/3.9.**
- i Alcuni dei passaggi seguenti sono contrassegnati come opzionali. Se non è necessario installare le maniglie in questo momento, passare a **Ricompensati!**
- ◆ **Per i seguenti passi prepara:**
  - ◆ Maniglia Transport-handle (2x) *questa parte non è inclusa nella confezione, è necessario stamparla*
  - ◆ Dado M3nS (6x)
  - ◆ Vite M3x12 (6x)

## PASSO 42 Installare la Maniglia Transport-handle (opzionale)



- ✦ Inserisci due dadi M3nS dal lato di ciascuna delle maniglie Transport-handle.
- ✦ Inserisci il dado M3nS dall'altro lato di ciascuna delle maniglie Transport-handle.
- ✦ Utilizzando un coltello, taglia ATTENTAMENTE tutti i supporti di ciascun ritaglio della maniglia sui pannelli laterali e rimuovili.

## PASSO 43 Installare la Maniglia Transport-handle (opzionale)



- ✦ Dall'interno dell'involucro, premi i rivetti in nylon usando le pinze. Quindi tirali fuori dall'altro lato.
- ✦ Dall'interno, posiziona la maniglia Transport-handle nel ritaglio con la stessa forma.
- ✦ Fissalo con tre viti M3x12
- ✦ Ripeti la stessa procedura per la seconda maniglia Transport-handle.

## PASSO 44 Datti una ricompensa



- È stato difficile? Certo che no. Ci auguriamo che il montaggio sia stato piacevole. **Non dimenticare di premiarti.**
- ◆ Mangia gli orsetti gommosi rimanenti.

## PASSO 45 È tutto!

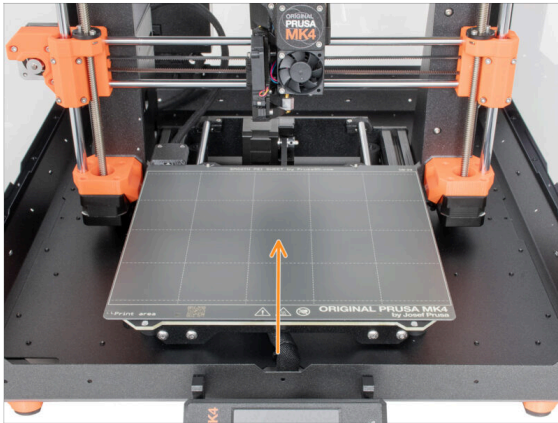

- **Prima di iniziare a stampare con la stampante dentro l'enclosure, fai le seguenti cose:**

- ◆ Posiziona la piastra d'acciaio sul piano riscaldato. Ricontrolla che sia orientato correttamente.

- Sullo schermo della stampante naviga su *Calibrazione & Test* -> *Calibra Z* e segui le istruzioni sul display.

- **Ben fatto! Hai appena finito di montare correttamente la Original Prusa Enclosure.**

⚠ **IMPORTANTE:** Prima di iniziare a usare l'enclosure, leggi la guida utente spedita nella confezione e leggi anche l'articolo su come prendersi cura dei pannelli laterali.

## PASSO 46 Add-on Enclosure

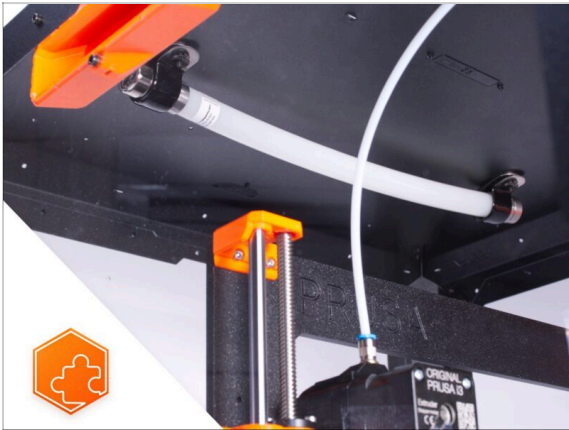

- i** La procedura per l'installazione dei componenti aggiuntivi elencati è comune a MK3S+, MK4 e MK3.9.
- Elenco delle guide per add-on per Enclosure disponibili:
    - Sistema antincendio
    - Coperchio con cerniera
    - Sistema di filtraggio avanzato
    - Serratura meccanica
    - Striscia LED bianchi
    - Cavo PSU a sgancio rapido - MK4/3.9 alimentatore nero (componente aggiuntivo)

## 4A. Installare la stampante (MK3S+ con Alimentatore Nero)

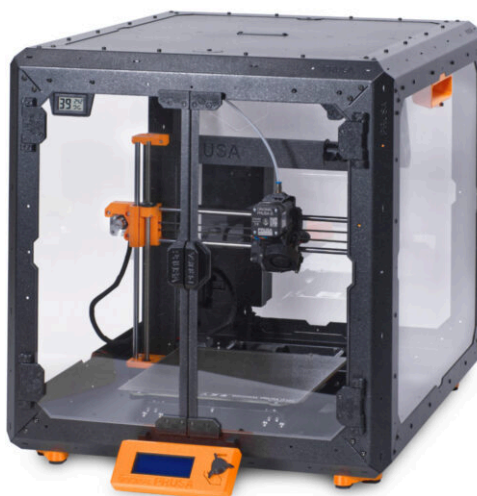

## PASSO 1 Attrezzi necessari per questo capitolo

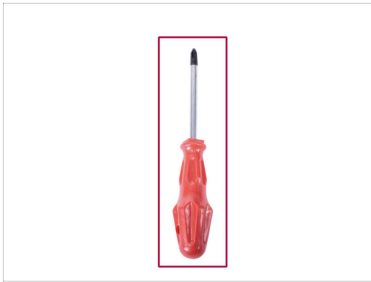
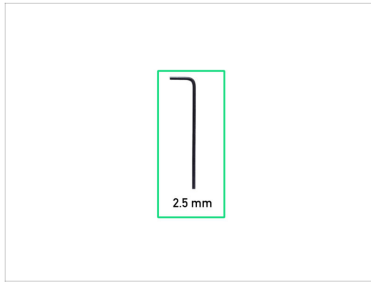

- **Per questo capitolo prepara:**
- Chiave a brugola da 2.5mm
- Pinza a becchi lunghi
- Cacciavite a stella PH2
- Taglierino o coltellino tascabile

## PASSO 2 Montare il supporto alimentatore: preparazione delle parti

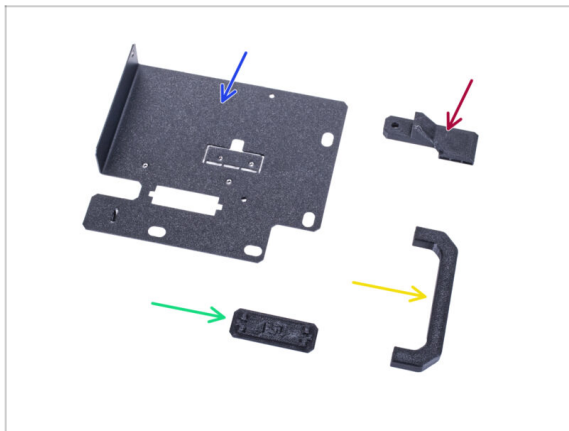

- **Per i seguenti passi prepara:**
- Supporto PSU holder (1x)
- Maniglia PSU-handle (1x)
- Fermaglio PSU-retainer (1x)
- Supporto PSU-holder-plug (1x)
- ⓘ L'elenco continua nel prossimo passo...

### PASSO 3 Montare il supporto alimentatore: preparazione delle parti



● Per i seguenti passi prepara:

- Vite M3x12 (4x)
- Distanziatore (2x)
- Dado M3nS (2x)
- Vite 6/32" (1x)
- Vite M4x5r (1x)
- Magnete 20x6x2 (3x)

### PASSO 4 Montare il supporto alimentatore

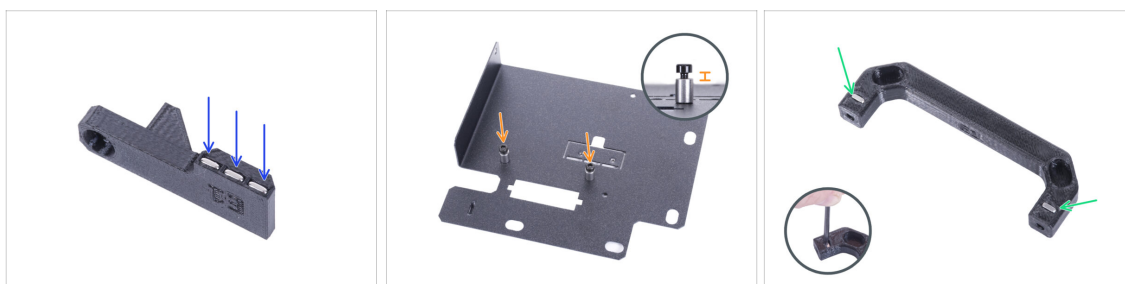

- Spingi i tre magneti nel fermaglio PSU-retainer. **La polarità del magnete non è importante.**
- Avvita due viti M3x12 con due distanziatori nel supporto dell'alimentatore. **Non stringere la vite a fondo!** Deve esserci uno spazio di 2-3 mm tra la testa della vite e il distanziatore.
- Inserisci due dadi M3nS nella maniglia PSU-handle. Usa una chiave a brugola da 2.5 mm per spingere a fondo i dadi.



## PASSO 5 Montare il supporto alimentatore

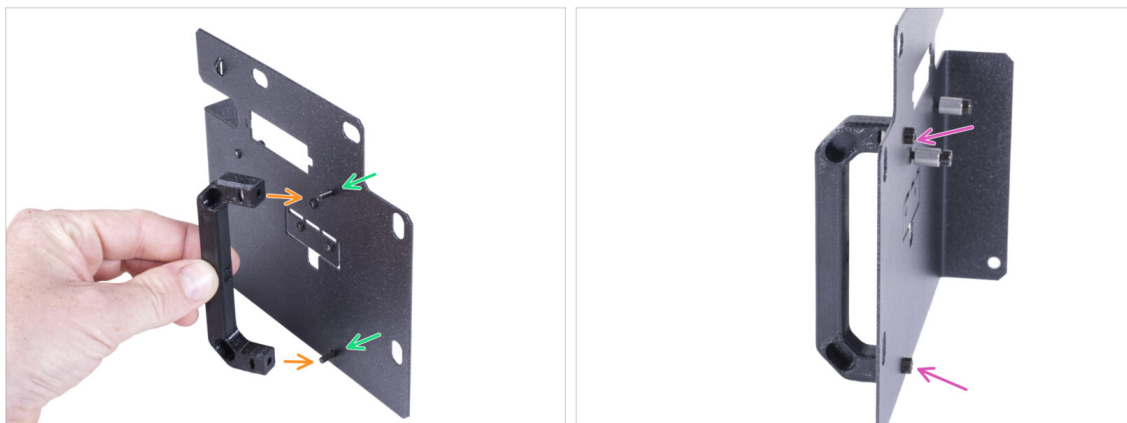

- Spingi due viti M3x12 attraverso i fori sul supporto dell'alimentatore.
- Allinea la maniglia PSU-handle con le viti. Mantieni lo stesso orientamento della maniglia PSU-handle, come si vede in foto - nota le tasche.
- Unisci la maniglia con il supporto dell'alimentatore stringendo entrambe le viti M3x12.

## PASSO 6 Montare il supporto alimentatore



- ⓘ Se hai acquistato il componente aggiuntivo del cavo a sgancio rapido, non è necessario installare questa copertura.
- Fai scorrere un'estremità della copertura del supporto dell'alimentatore nell'apertura del supporto dell'alimentatore.
- Spingi l'altra estremità nell'apertura. Dovresti sentire un leggero "clic" per accertarti che il pezzo si inserisca correttamente.

## PASSO 7 Montare il supporto alimentatore

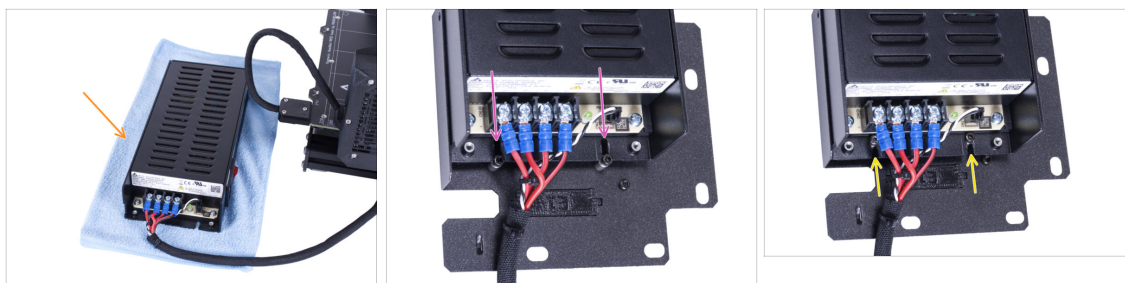

- 🟠 Prepara la stampante con l'alimentatore. Poggia l'alimentatore sopra un panno.
- 🟡 Allinea le scanalature aperte dell'alimentatore alle viti del supporto dell'alimentatore.
- 🟢 Fai scivolare l'alimentatore su queste viti e poi avvitalo.

## PASSO 8 Montare il supporto alimentatore



- 🟢 Sul lato dell'alimentatore, allinea il foro sul supporto dell'alimentatore con il foro sull'alimentatore.
- 🟡 Fissa entrambe le parti con la vite M4x5r.
- 🟠 Utilizzando la vite da 6/32", fissa il PSU-retainer all'angolo dell'alimentatore come mostrato nella foto. Osserva l'orientamento corretto delle parti.

## PASSO 9 Coprire l'alimentatore: preparazione delle parti

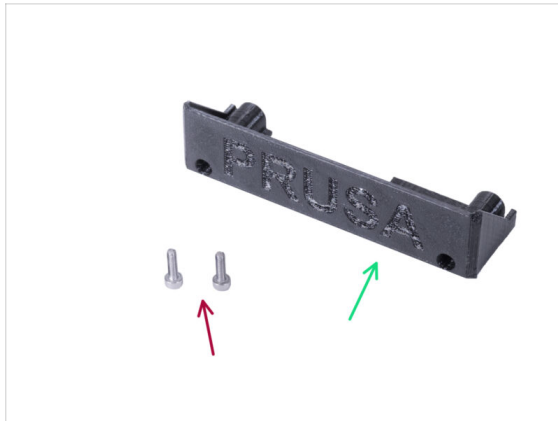

- Per i seguenti passi prepara:
- PSU-cover (1x) riutilizza la parte vecchia
- Vite M3x10 (2x) riutilizza la parte vecchia
- Fascetta (1x)

## PASSO 10 Coprire l'alimentatore



- Rimonta la copertura sull'alimentatore usando due viti M3x10.

## PASSO 11 Guidare il fascio di cavi dell'alimentatore



- Guida il fascio di cavi dell'alimentatore attraverso l'apertura presente nel supporto dell'alimentatore.
- Dal lato posteriore del supporto dell'alimentatore, spingi la fascetta attraverso la perforazione sul supporto.
- Stringi la fascetta attorno al fascio di cavi dell'alimentatore.
- Per il momento metti da parte la stampante con l'alimentatore. Ci torneremo tra non molto.

## PASSO 12 Installare la stampante

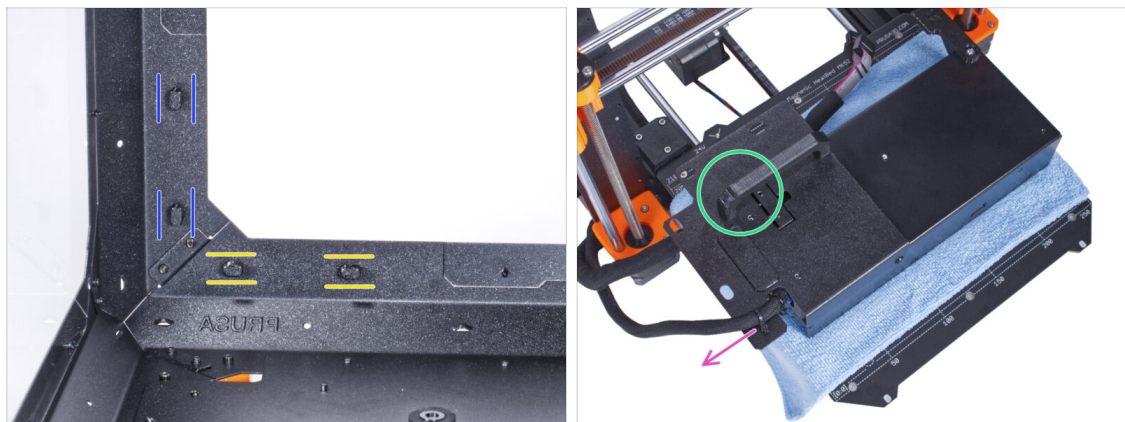

- Assicurati che i blocchi PSU-lock siano ancora girati nella stessa posizione:
  - **Sulla parte inferiore del telaio**, ruota i PSU-lock in posizione orizzontale.
  - **Sul supporto**, ruota il blocco PSU-lock in posizione verticale.
- Poggia l'alimentatore sul piano riscaldato protetto da un panno.
- Girarlo con la maniglia PSU-handle rivolta verso l'alto.
- Il gruppo di cavi dell'alimentatore deve andare verso sinistra.

## PASSO 13 Installare la stampante

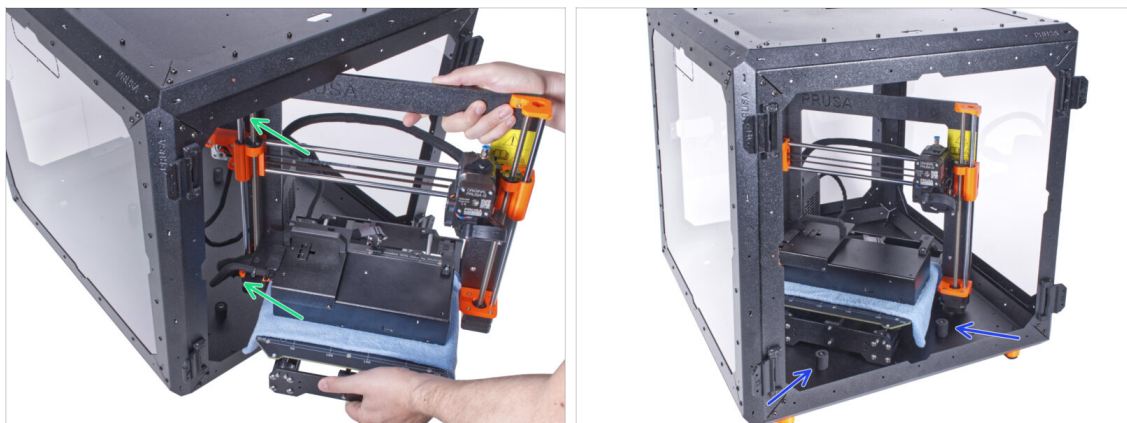

- Per mettere la stampante dentro l'involucro, inserisci prima il lato sinistro.
- ⚠ **Attento a non graffiare i pannelli laterali con la stampante!**
- Posiziona la stampante in posizione angolata (come mostrato nell'immagine) nell'involucro dietro gli smorzatori antiscivolo.
- ⓘ Questa è solo una posizione temporanea della stampante. La posizioneremo correttamente in seguito.

## PASSO 14 Installare l'alimentatore

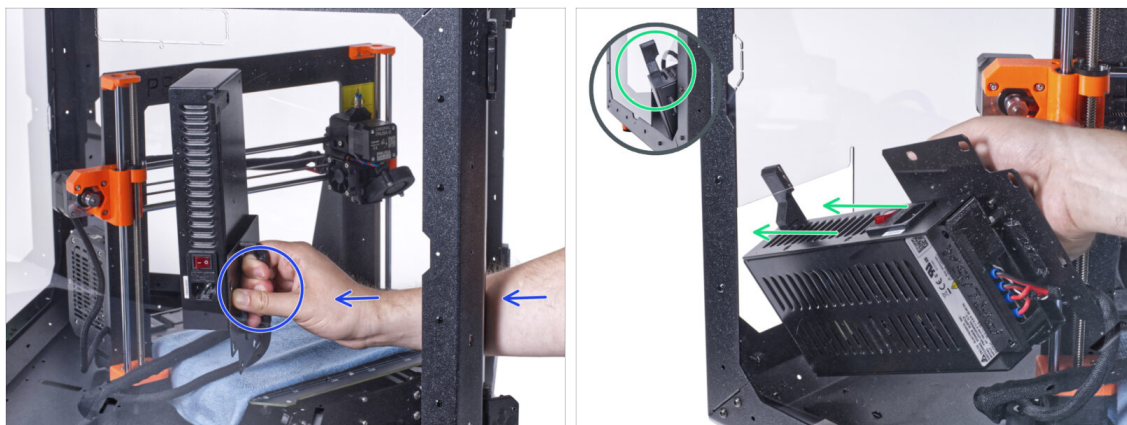

- Dall'interno dell'involucro, afferra l'alimentatore per la sua maniglia.
- ⓘ È più comodo usare la mano destra.
- Inserire l'alimentatore attraverso il foro sul fondo del pannello posteriore. Inizia a spingere attraverso la parte con il fermaglio PSU-retainer (la parte con i magneti).

## PASSO 15 Installare l'alimentatore

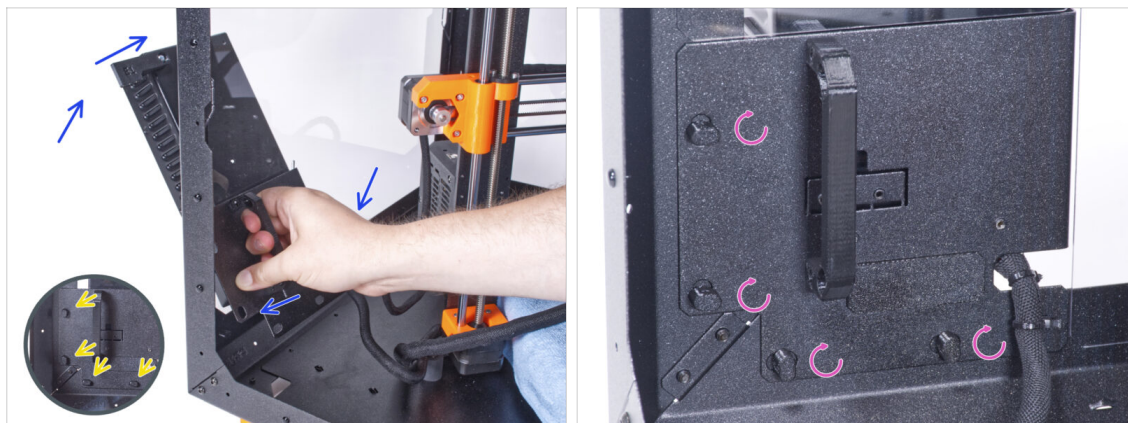

- ◆ Inclina l'alimentatore verso il pannello posteriore. L'alimentatore deve trovarsi all'esterno dell'involucro e il supporto dell'alimentatore all'interno dell'involucro.
- ◆ Il supporto dell'alimentatore (PSU-holder) deve alloggiarsi perfettamente su tutti e quattro i blocchi (PSU-lock).
- ◆ Ruota tutti i blocchi PSU-lock di 90° per bloccare il gruppo alimentatore.

## PASSO 16 Regolare la stampante

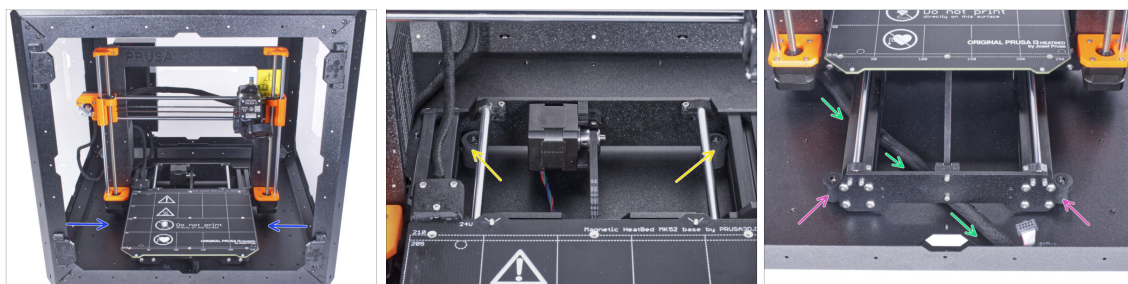

- ◆ Disponi la stampante come nell'immagine. Posizionala al centro dell'involucro e regola la posizione corretta:
- ◆ I due smorzatori antiscivolo posteriori devono essere bloccati dall'interno contro la piastra posteriore.
- ◆ I due smorzatori antiscivolo anteriori devono essere bloccati dall'esterno contro la piastra anteriore.
- ◆ Guida il gruppo di cavi LCD sotto la stampante partendo dall'elettronica verso la parte frontale dell'involucro. Lascia i cavi liberi per il momento.

## PASSO 17 Montare il display LCD: preparazione delle parti



● Per i seguenti passi prepara:

- Gruppo LCD (1x)
- Vite M3x8 (2x)
- Fascetta (2x)

## PASSO 18 Montare il display LCD

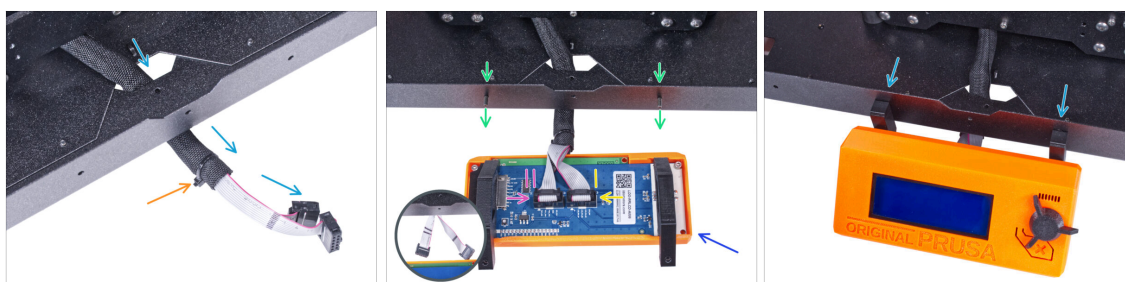

- Guida il cavo LCD attraverso il ritaglio nel pannello inferiore.
- Fissa con una fascetta la guaina in tessuto sul gruppo di cavi. **Non stringere troppo la fascetta**, potrebbe tagliare i cavi!
- Dalla parte interna, spingi le due viti M3x8 attraverso il profilo inferiore.
- Posiziona il gruppo LCD vicino ai cavi LCD, come vedi in foto. Presta attenzione all'orientamento dello schermo LCD in foto. Osserva i supporti LCD per capire meglio.

⚠ **Nota che entrambi i cavi sono segnati con delle strisce su un lato. È importante il corretto ordine di connessione!**

- Connetti il cavo LCD segnato con **DUE STRISCE** nello **slot di sinistra** (chiamato EXP2) sul controller LCD.
- Connetti il cavo LCD segnato con **UNA STRISCIA** nello **slot di destra** (chiamato EXP1) sul controller LCD.
- Fai scorrere il gruppo LCD sulle due viti M3x8 del telaio e stringile.

## PASSO 19 Fissare il cavo LCD

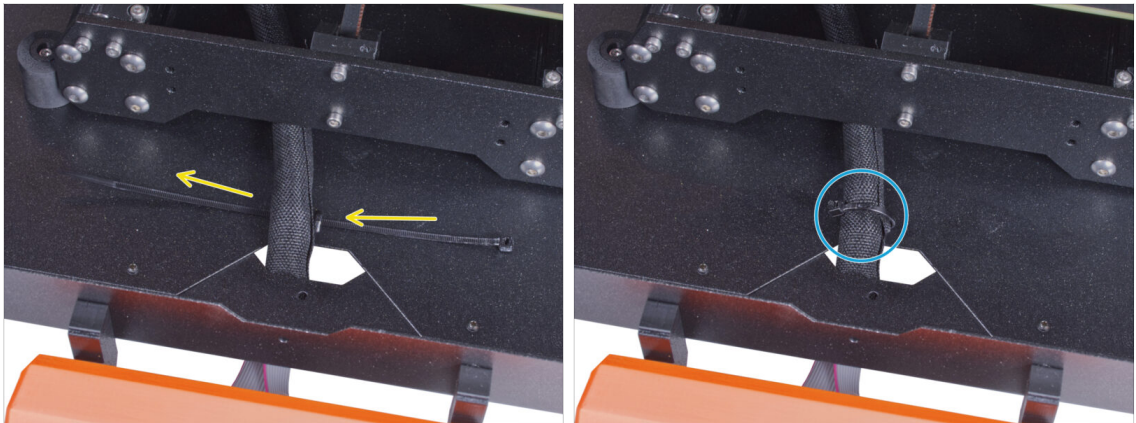

- Fai passare la fascetta attraverso la perforazione del pannello inferiore e sotto il fascio di cavi LCD.
- Stringi la fascetta per fissare il fascio di cavi LCD. **Ma non stringerla troppo**, potrebbe tranciare i cavi!

## PASSO 20 Assemblare la guida del filamento: preparazione delle parti

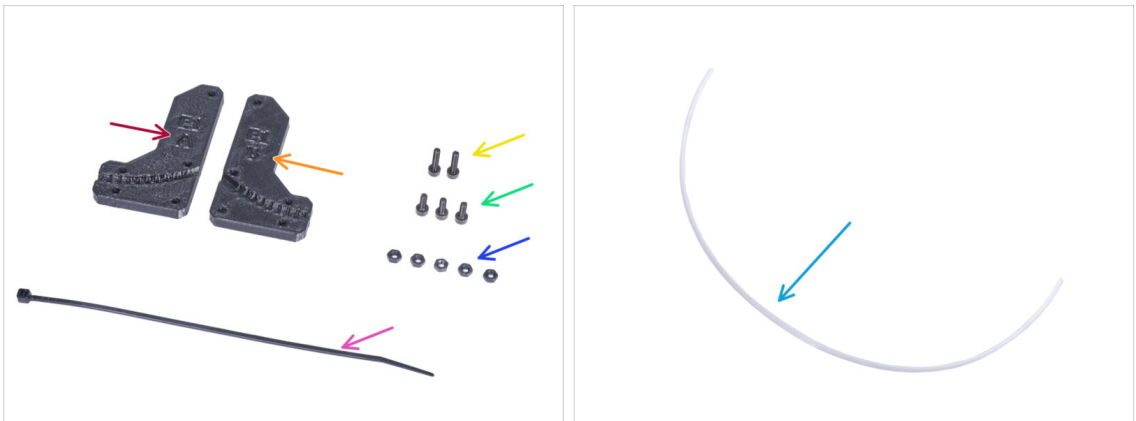

### ● Per i seguenti passi prepara:

- Filament-guide-a (1x)
- Filament-guide-b (1x)
- dado M3n (5x)
- Vite M3x12 (2x)
- Vite M3x8 (3x)
- Fascetta (1x)
- Tubo di PTFE (1x) 4x650mm



## PASSO 21 Assemblare la guida del filamento



- Inserisci cinque dadi M3n nella parte Filament-guide-a.
- Collega la parte Filament-guide-b alla parte Filament-guide-a e uniscile tra loro con tre viti M3x8. **Non serrare completamente le viti**, per ora sono sufficienti pochi giri.
- Fai scorrere il tubo in PTFE fino in fondo nel foro della guida del filamento. Dal lato opposto, **verifica se il tubo in PTFE è completamente inserito fino all'estremità**. In caso contrario, fai scorrere il tubo di PTFE ancora un po'. Osserva la direzione del tubo in PTFE.

## PASSO 22 Montare la guida del filamento



- Avvita a fondo tutte le viti sul gruppo della guida del filamento.
- Allinea i fori della guida del filamento e i fori nell'angolo superiore anteriore destro del telaio. Vedi l'orientamento della guida del filamento.
- Fissa la guida del filamento al telaio con due viti M3x12.

### PASSO 23 Guidare il tubo in PTFE

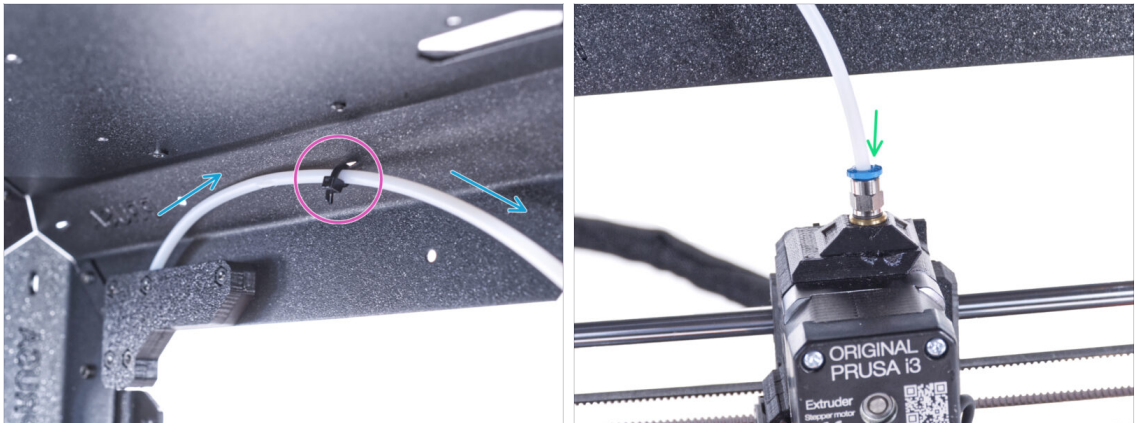

- ◆ Guida il tubo in PTFE verso il telaio superiore.
- ◆ Fissa il tubo al telaio con una fascetta.
- ◆ Inserisci l'estremità libera del tubo in PTFE nel raccordo QSM-M5 dell'estrusore. Infilarlo fino in fondo.

### PASSO 24 Assemblare il termometro: preparazione delle parti



- ◆ Per i seguenti passi prepara:
- ◆ Sensore di temperatura (1x)
- ◆ Staffa Thermometer-bracket (1x)
- ◆ Vite M3x8 (2x)
- ◆ Dado M3n (2x)

## PASSO 25 Assemblare il termometro



- ✿ Inserisci due dadi M3n nella staffa Thermometer-bracket.
- ✿ Inserisci il sensore della temperatura nella staffa Thermometer-bracket. Premi con i pollici fino a sentire un leggero "clic". **Evita di premere sullo schermo, potresti danneggiarlo.**
- ✿ Dall'interno, monta il termometro nell'angolo superiore sinistro. Fissalo con due viti M3x8.

## PASSO 26 Assemblare gli sportelli: preparazione delle parti



- ✿ **Per i seguenti passi prepara:**
- ✿ Pannello sportello (2x)
- ✿ Door-magnet-a (2x)
- ✿ Door-magnet-b (2x)
- ✿ Maniglia sportello (2x)
- ✿ Profilo sportello (2x)
- ⓘ L'elenco continua nel prossimo passo ...

## PASSO 27 Assemblare gli sportelli: preparazione delle parti

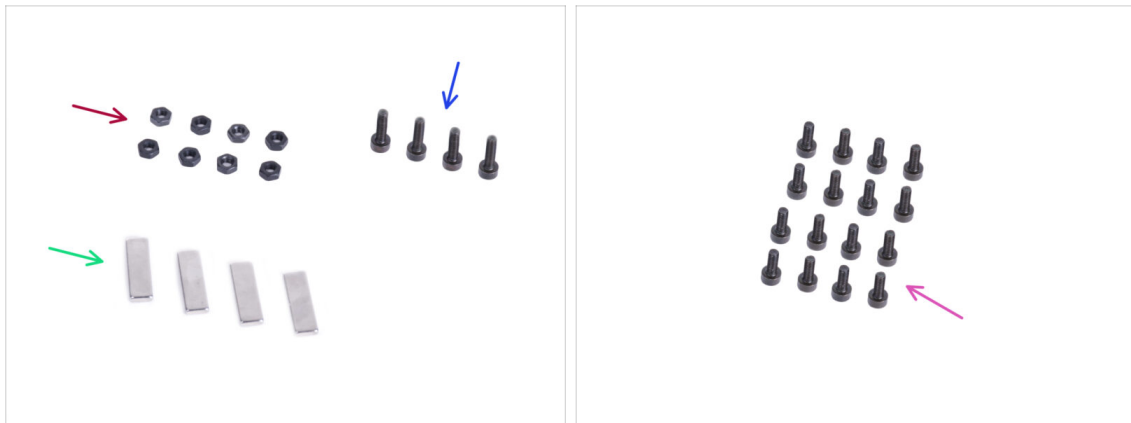

● Per i seguenti passi prepara:

- Dado M3n (8x)
- Vite M3x12 (4x)
- Magnete 20x6x2 (4x)
- Vite M3x8 (16x)

## PASSO 28 Assemblare i magneti degli sportelli



- È presente una tasca su ciascuna parte Door-magnet (A e B). Posiziona il magnete vicino la tasca.
- Spingi il magnete fino in fondo nella tasca.
- Inserisci due dadi M3n in ciascuna delle parti Door-magnet (A e B)

## PASSO 29 Assemblare gli sportelli



- Su entrambi i lati del pannello sono presenti delle pellicole. Rimuovile entrambe ora.
- Posiziona il bordo del pannello dello sportello sul listello del profilo. Entrambi i lati del pannello sono simmetrici. Non importa da quale lato lo si posiziona sul profilo. È importante però che il foro circolare sia posizionato sul profilo dello sportello.
- Allinea i bordi del pannello dello sportello con entrambe le estremità del profilo.
- Ripeti la stessa cosa con il secondo pannello dello sportello.
- ⓘ Nella fase successiva, avremo bisogno delle parti door-magnet-a e door-magnet-b. **Queste parti non sono uguali!** Entrambi i pezzi sono contrassegnati dalla lettera "A" e "B" e hanno una forma diversa.





## PASSO 30 Installare i magneti degli sportelli

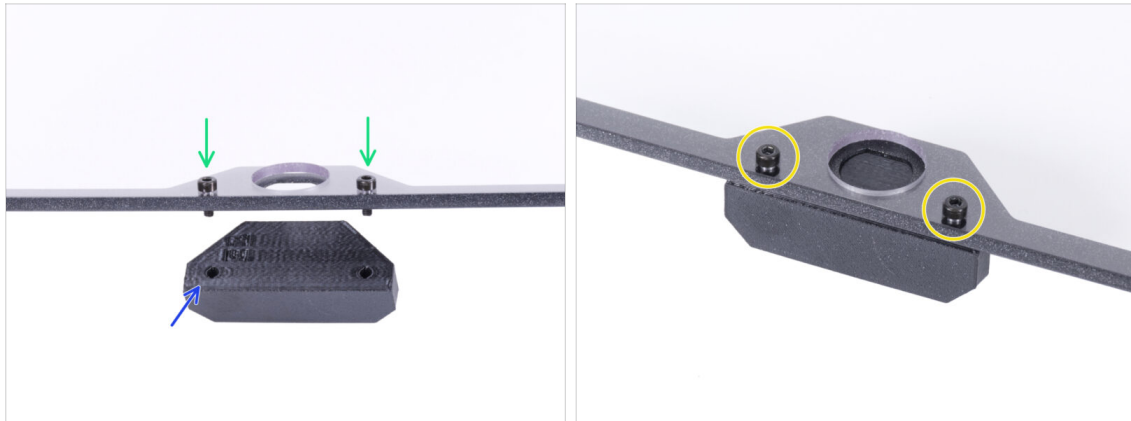

- ⚠ **Non serrare eccessivamente le viti del pannello dello sportello! Il pannello potrebbe incrinarsi.**
- Inserisci la parte door-magnet-a sotto il lato sinistro del profilo e del pannello dello sportello.
- Fissalo con due viti M3x8.
- Inserisci la parte door-magnet-b sotto il lato destro del profilo e del pannello dello sportello.
- Fissalo con due viti M3x8.
- Confronta l'aspetto finale del pannello.
- Ripeti lo stesso procedimento con il secondo sportello.

## PASSO 31 Montare le maniglie degli sportelli







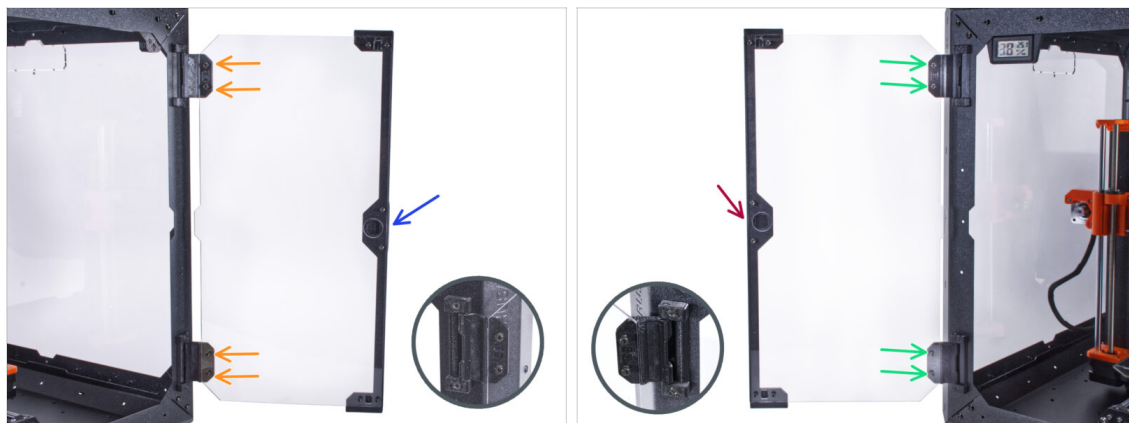

-  **Non serrare eccessivamente le viti del pannello dello sportello! Il pannello potrebbe incrinarsi.**
-  Inserisci due viti M3x12 attraverso i fori nel gruppo degli sportelli. Nell'immagine, presta attenzione da quale lato vengono inserite le viti.
  -  Posiziona la maniglia Door-handle sotto il gruppo dello sportello e allinea i fori con le viti.
  -  Unisci le parti tra loro stringendo le viti M3x12.
  -  Ripeti lo stesso procedimento con il secondo sportello.

## PASSO 32 Installare gli sportelli





 **Non serrare eccessivamente le viti del pannello dello sportello! Il pannello potrebbe incrinarsi.**

-  Prendi uno dei gruppi di sportelli e posizionalo sulle cerniere aperte sul lato destro dell'involucro. **Assicurati che la maniglia si trovi all'esterno del pannello.**
-  Fissa il gruppo dello sportello stringendo le due viti M3x8 su ciascuna cerniera.
-   Guarda il dettaglio per visualizzare meglio come viene collegata la cerniera al pannello dello sportello.
-  Prendi il secondo dei gruppi di sportelli e posizionalo sulle cerniere aperte sul lato sinistro dell'involucro. **Assicurati che la maniglia si trovi all'esterno del pannello.**
-  Fissa il gruppo dello sportello stringendo le due viti M3x8 su ciascuna cerniera.

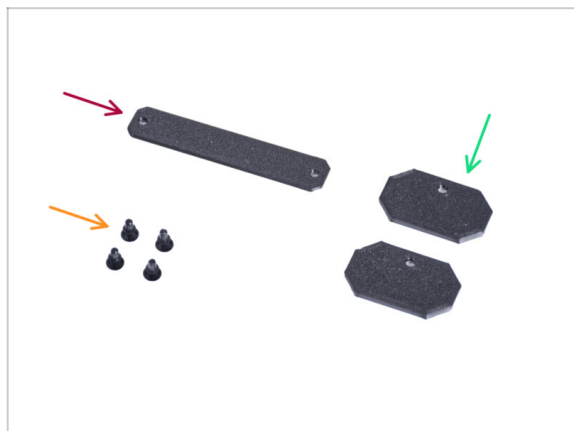
## PASSO 33 Installare i coperchi superiori



 **Per i seguenti passi prepara:**

-  Top-plug-center (1x)
-  Top-plug-edge (2x)
-  Rivetto in nylon (4x)

## PASSO 34 Installare i coperchi superiori

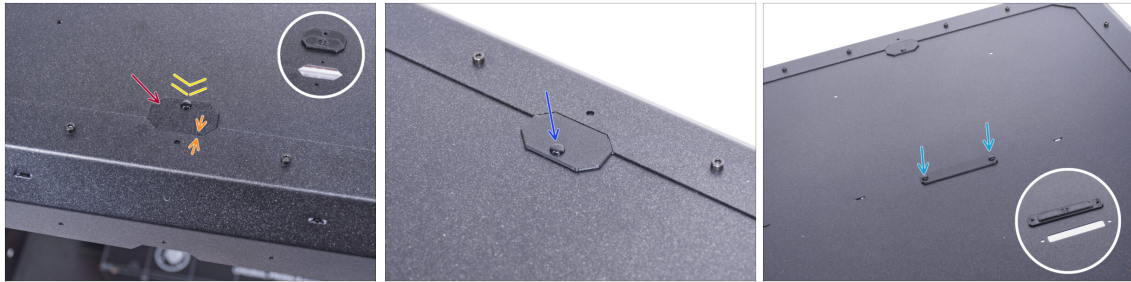

- Inserisci il tappo Top-plug-edge nel ritaglio nella parte frontale del pannello superiore.
- La superficie superiore della parte stampata deve essere a filo con la superficie superiore del profilo.
- Fissalo con un rivetto in nylon.
- Installa il secondo coperchio Top-plug-edge nello stesso intaglio sul lato posteriore del pannello superiore. Fissarlo con il rivetto di nylon.
- Inserisci il coperchio Top-plug-center nel ritaglio rettangolare al centro del pannello superiore. Fissalo con due rivetti di nylon.

## PASSO 35 Rimuovere il braccio laterale



- Prendi il supporto bobina che hai rimosso dalla stampante.
- Ruota un braccio in senso antiorario per sganciarlo dal supporto.



## PASSO 36 Installare il supporto bobina: preparazione delle parti

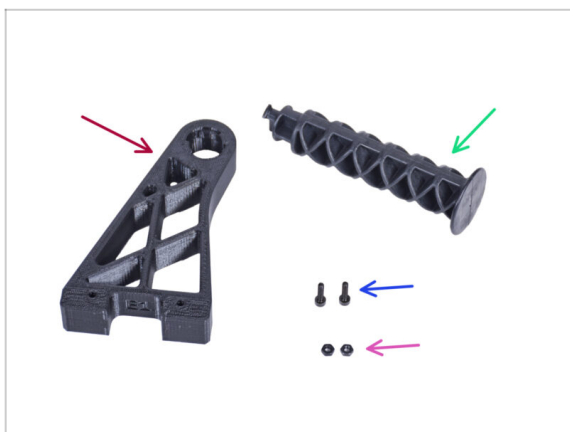

Per i seguenti passi prepara:

- Spool-holder-r (1x)
- Braccio laterale (1x)
- Vite M3x12 (2x)
- Dado M3n (2x)

## PASSO 37 Installare il supporto bobina

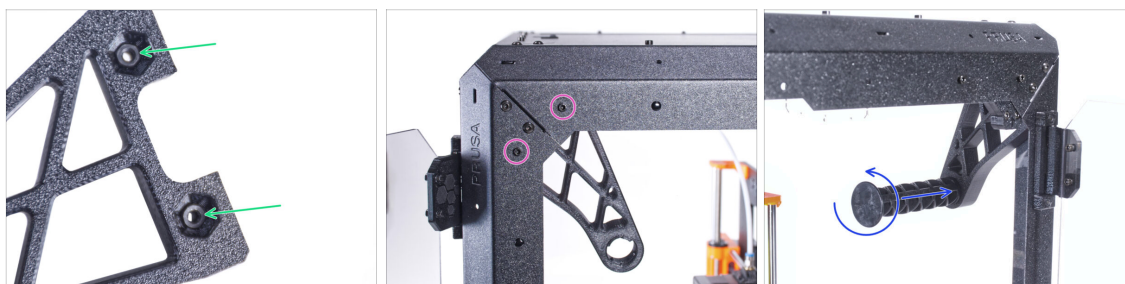

- Inserisci completamente due dadi M3n nei fori della parte Spool-holder-r.
- Dall'interno, collega la parte Spool-holder-r nell'angolo sul lato destro dell'involucro. Fissalo con due viti M3x12. Controlla l'orientamento della parte Spool-holder-r.
- Inserisci il braccio laterale nella parte Spool-holder-r e ruotalo in senso anti-orario per bloccarlo.

## PASSO 38 Maniglia Transport-handle (opzionale): preparazione delle parti

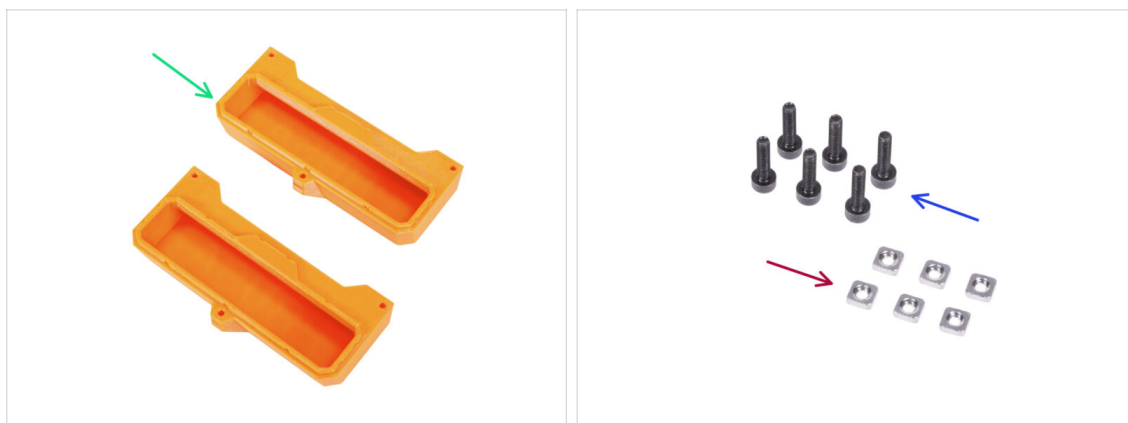

**i** Alcuni dei passaggi seguenti sono contrassegnati come opzionali. Se non è necessario installare le maniglie in questo momento, passare a **Ricompensati!**

**■ Per i seguenti passi prepara:**

- Maniglia Transport-handle (2x) *questa parte non è inclusa nella confezione, è necessario stamparla*
- Dado M3nS (6x)
- Vite M3x12 (6x)

## PASSO 39 Installare la Maniglia Transport-handle (opzionale)



- Inserisci due dadi M3nS dal lato di ciascuna delle maniglie Transport-handle.
- Inserisci il dado M3nS dall'altro lato di ciascuna delle maniglie Transport-handle.
- Utilizzando un coltello, taglia **ATTENTAMENTE** tutti i supporti di ciascun ritaglio della maniglia sui pannelli laterali e rimuovili.

## PASSO 40 Installare la Maniglia Transport-handle (opzionale)



- Dall'interno dell'involucro, premi i rivetti in nylon usando le pinze. Quindi tirali fuori dall'altro lato.
- Dall'interno, posiziona la maniglia Transport-handle nel ritaglio con la stessa forma.
- Fissalo con tre viti M3x12
- Ripeti la stessa procedura per la seconda maniglia Transport-handle.

## PASSO 41 Datti una ricompensa



- È stato difficile? Certo che no. Ci auguriamo che il montaggio sia stato piacevole. **Non dimenticare di premiarti.**
- Mangia gli orsetti rimanenti.

## PASSO 42 È tutto!

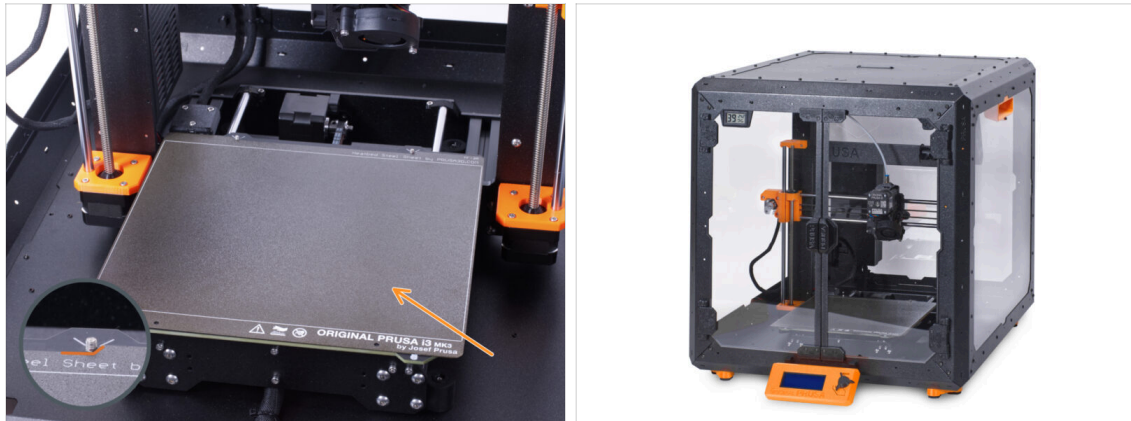

- **Prima di iniziare a stampare con la stampante dentro l'enclosure, fai le seguenti cose:**

- Posiziona la piastra d'acciaio sul piano riscaldato. Ricontrolla che sia orientato correttamente.
- Sullo schermo della stampante naviga su *Calibrazione* -> *Calibra Z* e segui le istruzioni sul display.

- **Ben fatto! Hai appena finito di montare correttamente la Original Prusa Enclosure.**

⚠ **IMPORTANTE:** Prima di iniziare a usare l'enclosure, leggi la guida utente spedita nella confezione e leggi anche l'articolo su come prendersi cura dei pannelli laterali.

## PASSO 43 Add-on Enclosure

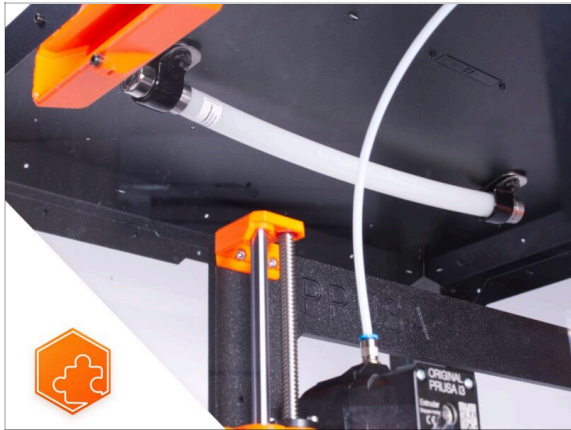

- Elenco delle guide per add-on per Enclosure disponibili:
  - Sistema antincendio
  - Coperchio con cerniera
  - Sistema di filtraggio avanzato
  - Serratura meccanica
  - Cavo alimentatore a Sgancio rapido - Alimentatore nero MK3S+
  - Striscia LED bianchi

## 4C. Installare la stampante (MK3S+ alimentatore argentato)

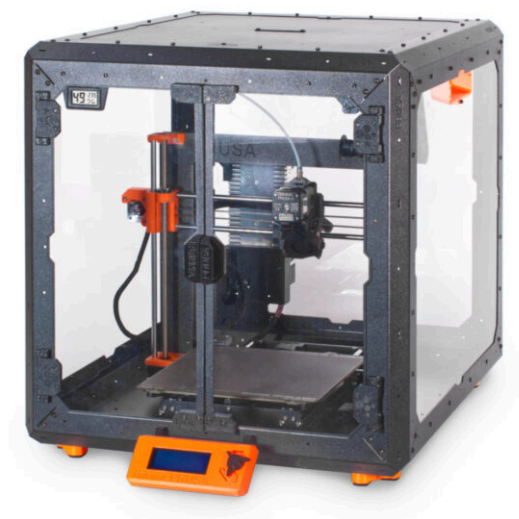

## PASSO 1 Attrezzi necessari per questo capitolo

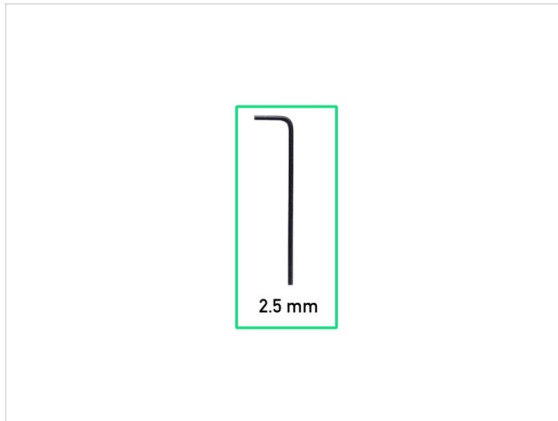

### ● Per questo capitolo prepara:

- Chiave a brugola da 2.5mm
- Pinza a becchi lunghi

## PASSO 2 Montare il supporto alimentatore: preparazione delle parti

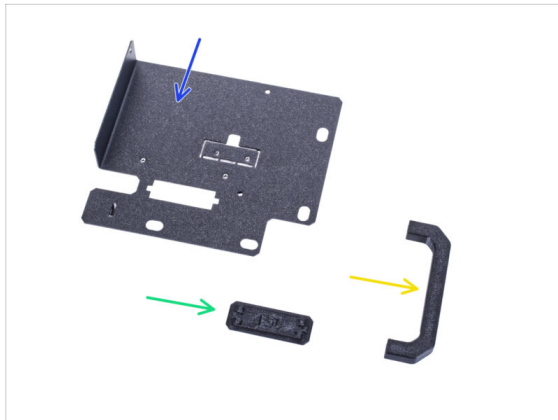

### ● Per i seguenti passi prepara:

- Supporto PSU holder (1x)
- Maniglia PSU-handle (1x)
- Supporto PSU-holder-plug (1x)
- SILVER-PSU-retainer (1x) *la parte stampata*

**⚠ Assicurati di utilizzare la parte corretta. Confrontala con l'immagine. Non usare il fermaglio PSU-retainer incluso nel tuo kit.**

**i** L'elenco continua nel prossimo passo...

### PASSO 3 Montare il supporto alimentatore: preparazione delle parti



● Per i seguenti passi prepara:

- Vite M3x12 (4x)
- Dado M3nS (2x)
- Vite M4x5r (2x)
- Magnete 20x6x2 (3x)

### PASSO 4 Montare il supporto alimentatore

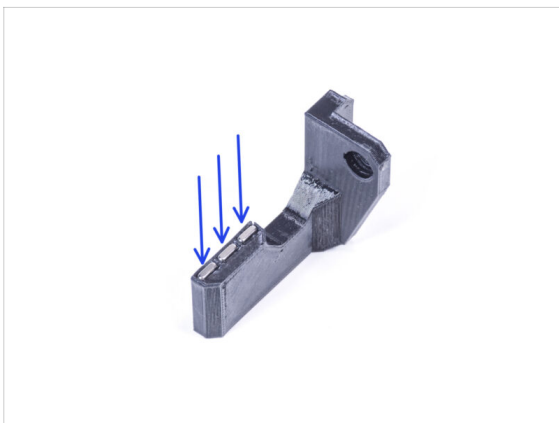

- Spingi i tre magneti nel fermaglio Silver-PSU-retainer.
- Inserisci due dadi M3nS nella maniglia PSU-handle. Usa una chiave a brugola da 2.5 mm per spingere a fondo i dadi.



## PASSO 5 Montare il supporto alimentatore

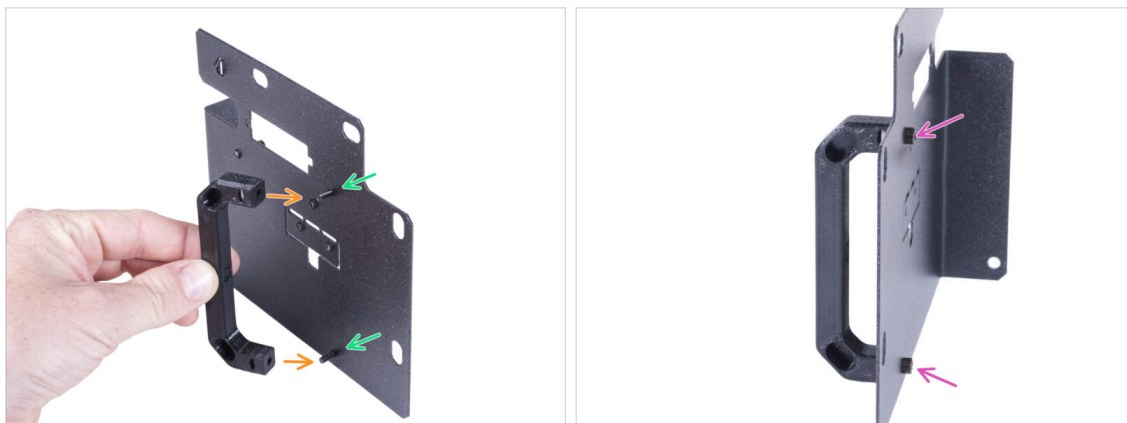

- Spingi due viti M3x12 attraverso i fori sul supporto dell'alimentatore.
- Allinea la maniglia PSU-handle con le viti. Mantieni lo stesso orientamento della maniglia PSU-handle, come si vede in foto - nota le tasche.
- Unisci la maniglia con il supporto dell'alimentatore stringendo entrambe le viti M3x12.

## PASSO 6 Montare il supporto alimentatore



- Fai scorrere un'estremità della copertura del supporto dell'alimentatore nell'apertura del supporto dell'alimentatore.
- Spingi l'altra estremità nell'apertura. Dovresti sentire un leggero "clic" per accertarti che il pezzo si inserisca correttamente.

## PASSO 7 Montare il supporto alimentatore

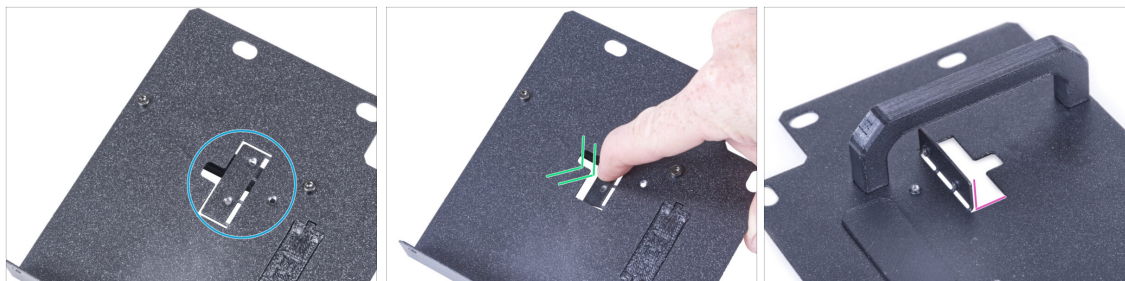

- Individua il ritaglio presente sul lato senza la maniglia PSU-handle sul supporto PSU-holder.
- Piega il ritaglio spingendo il dito verso il lato con la maniglia.
- Raddrizza la lamiera piegata a circa 90°.

## PASSO 8 Montare il supporto alimentatore



- Collega il supporto alimentatore in modo che la protrusione in plastica si inserisca nella lamiera piegata. Quindi fissala con due viti M3x12.
- Guida il fascio di cavi dell'alimentatore attraverso l'apertura presente nel supporto dell'alimentatore.
- Sul lato dell'alimentatore, allinea il foro sul supporto dell'alimentatore con il foro sull'alimentatore.
- Fissa entrambe le parti con la vite M4x5r.

## PASSO 9 Collegare il fermaglio SILVER-PSU-retainer



- Sul lato con l'alimentatore, individua il foro mostrato nell'immagine.
- Collega il fermaglio SILVER-PSU-retainer all'alimentatore e allinea i fori su entrambe le parti. Fissale tra loro con una vite M4x5r.

## PASSO 10 Guidare il fascio di cavi dell'alimentatore

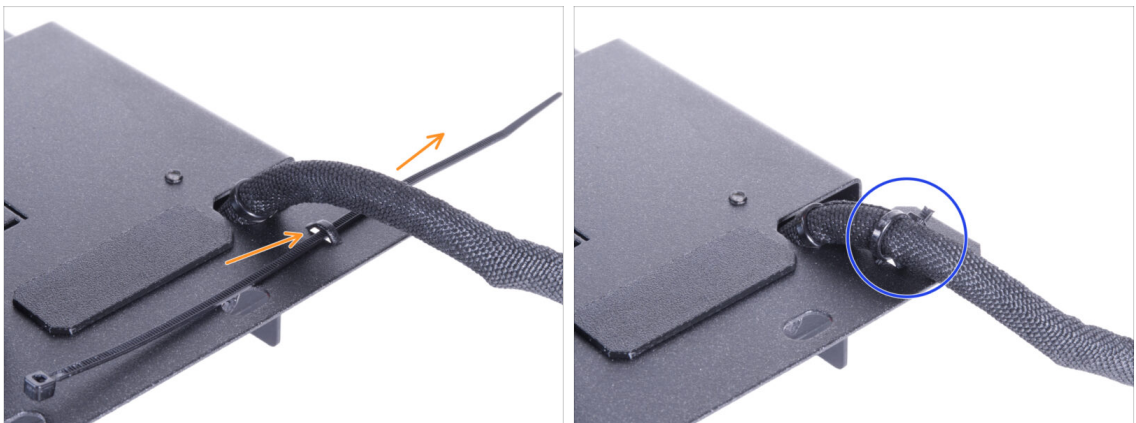

- Dal lato posteriore del supporto dell'alimentatore, spingi la fascetta attraverso la perforazione sul supporto.
- Stringi la fascetta attorno al fascio di cavi dell'alimentatore.
- Per il momento metti da parte la stampante con l'alimentatore. Ci torneremo tra non molto.

## PASSO 11 Installare la stampante

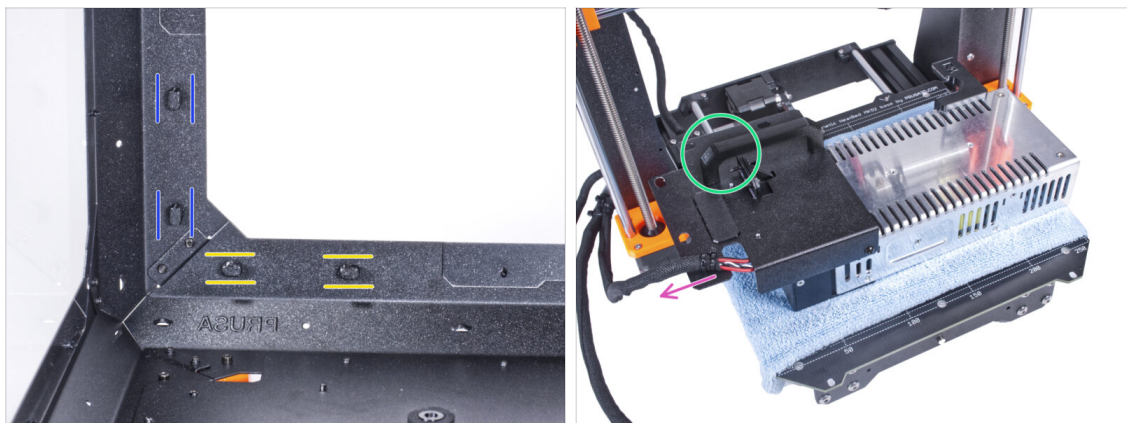

- Assicurati che i blocchi PSU-lock siano ancora girati nella stessa posizione:
  - Sulla parte inferiore del telaio, ruota i PSU-lock in posizione orizzontale.
  - Sul supporto, ruota il blocco PSU-lock in posizione verticale.
- Poggia l'alimentatore sul piano riscaldato protetto da un panno.
- Girarlo con la maniglia PSU-handle rivolta verso l'alto.
- Il gruppo di cavi dell'alimentatore deve andare verso sinistra.

## PASSO 12 Installare la stampante

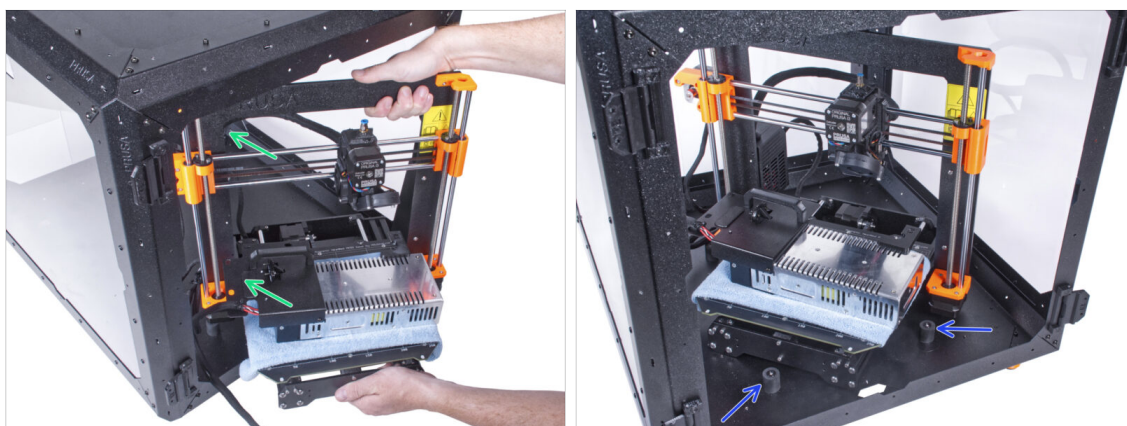

- Per mettere la stampante dentro l'involucro, inserisci prima il lato sinistro.
- ⚠ **Attento a non graffiare i pannelli laterali con la stampante!**
- Posiziona la stampante in posizione angolata (come mostrato nell'immagine) nell'involucro dietro gli smorzatori antiscivolo.
- ⓘ Questa è solo una posizione temporanea. La metteremo nella posizione corretta dopo.

## PASSO 13 Installare l'alimentatore

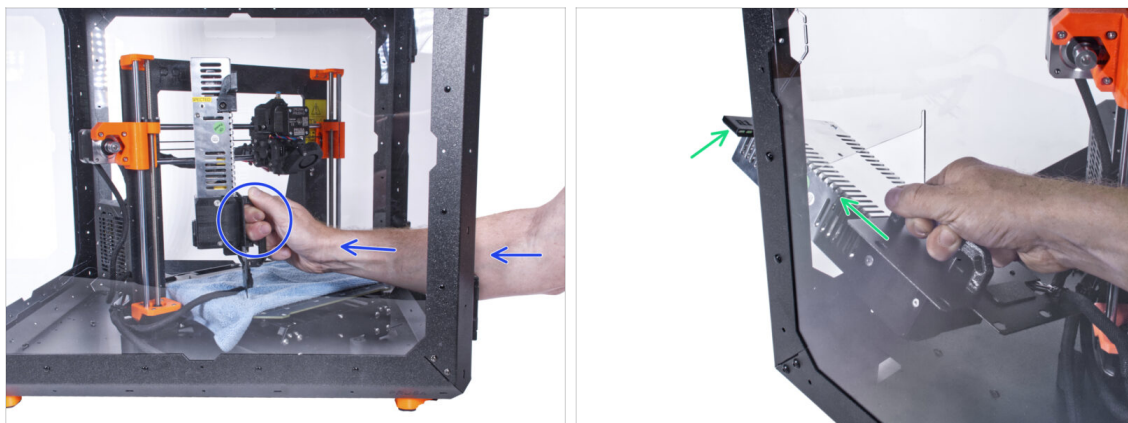

- ◆ Dall'interno dell'involucro, afferra l'alimentatore per la sua maniglia.
- ⓘ È più comodo usare la mano destra.
- ◆ Inserire l'alimentatore attraverso il foro sul fondo del pannello posteriore. Inizia a spingere attraverso la parte con il fermaglio PSU-retainer (la parte con i magneti).

## PASSO 14 Installare l'alimentatore



- ◆ Inclina l'alimentatore verso il pannello posteriore. L'alimentatore deve trovarsi all'esterno dell'involucro e il supporto dell'alimentatore all'interno dell'involucro.
- ◆ **Il supporto dell'alimentatore (PSU-holder) deve alloggiarsi perfettamente su tutti e quattro i blocchi (PSU-lock).**
- ◆ Ruota tutti i blocchi PSU-lock di 90° per bloccare il gruppo alimentatore.

## PASSO 15 Regolare la stampante

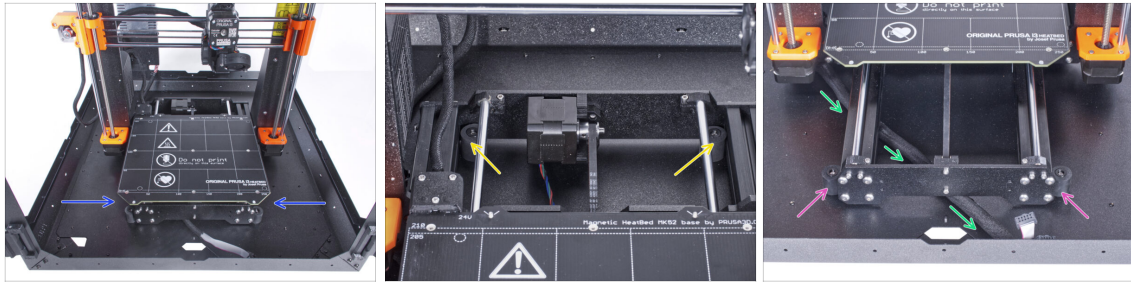

- ◆ Disponi la stampante come nell'immagine. Posizionala al centro dell'involucro e regola la posizione corretta:
  - I due smorzatori antiscivolo posteriori devono essere bloccati dall'interno contro la piastra posteriore.
  - I due smorzatori antiscivolo anteriori devono essere bloccati dall'esterno contro la piastra anteriore.
  - Guida il gruppo di cavi LCD sotto la stampante partendo dall'elettronica verso la parte frontale dell'involucro. Lascia i cavi liberi per il momento.

## PASSO 16 Montare il display LCD: preparazione delle parti



- ◆ Per i seguenti passi prepara:
  - Gruppo LCD (1x)
  - Vite M3x8 (2x)
  - Fascetta (2x)

## PASSO 17 Montare il display LCD

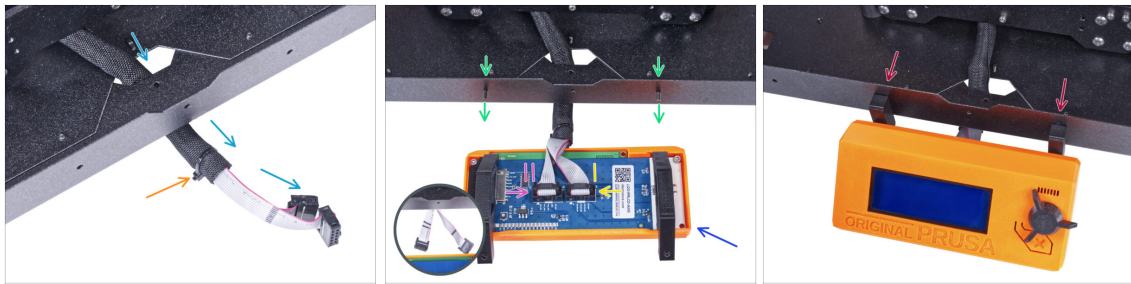

- Guida il cavo LCD attraverso il ritaglio nel pannello inferiore.
  - Fissa con una fascetta la guaina in tessuto sul gruppo di cavi. **Non stringere troppo la fascetta**, potrebbe tagliare i cavi!
  - Dalla parte interna, spingi le due viti M3x8 attraverso il profilo inferiore.
  - Posiziona il gruppo LCD vicino ai cavi LCD, come vedi in foto. Presta attenzione all'orientamento dello schermo LCD in foto. Osserva i supporti LCD per capire meglio.
- ⚠ **Nota che entrambi i cavi sono segnati con delle strisce su un lato. È importante il corretto ordine di connessione!**
- Connetti il cavo LCD segnato con **DUE STRISCE** nello **slot di sinistra** (chiamato EXP2) sul controller LCD.
  - Connetti il cavo LCD segnato con **UNA STRISCIA** nello **slot di destra** (chiamato EXP1) sul controller LCD.
  - Fai scorrere il gruppo LCD sulle due viti M3x8 del telaio e stringile.

## PASSO 18 Fissare il cavo LCD

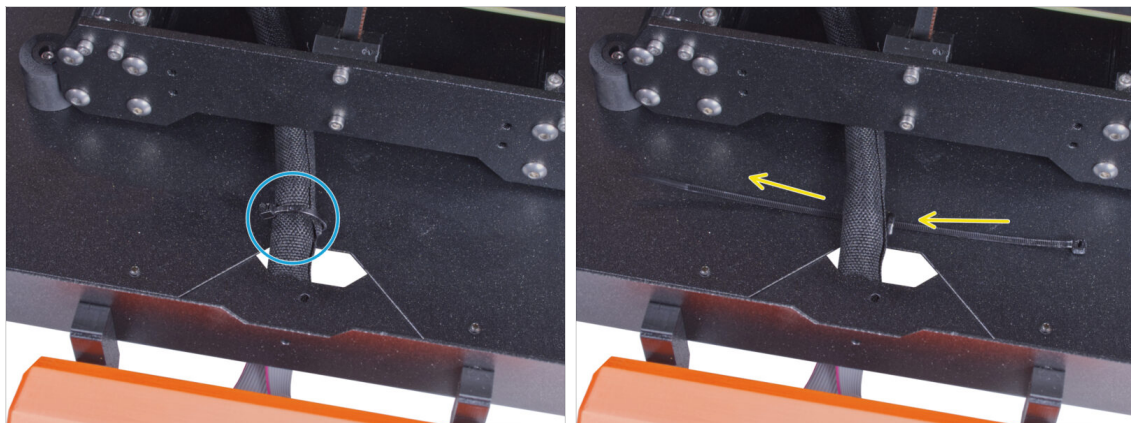

- Fai passare la fascetta attraverso la perforazione del pannello inferiore e sotto il fascio di cavi LCD.
- Stringi la fascetta per fissare il fascio di cavi LCD. **Ma non stringerla troppo**, potrebbe tranciare i cavi!

## PASSO 19 Assemblare la guida del filamento: preparazione delle parti

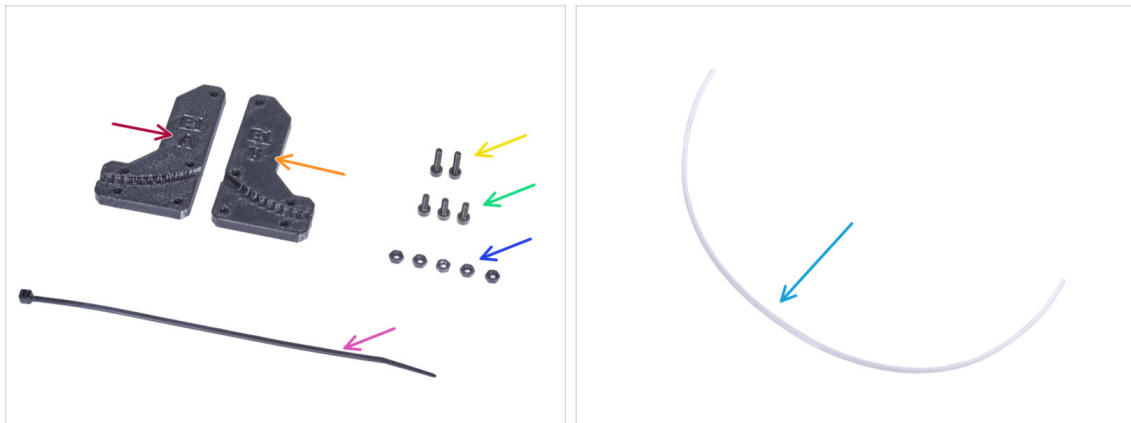

### ● Per i seguenti passi prepara:

- Filament-guide-a (1x)
- Filament-guide-b (1x)
- dado M3n (5x)
- Vite M3x12 (2x)
- Vite M3x8 (3x)
- Tubo di PTFE (1x) 2.5x4x650mm

## PASSO 20 Assemblare la guida del filamento



- Inserisci cinque dadi M3n nella parte Filament-guide-a.
- Collega la parte Filament-guide-b alla parte Filament-guide-a e uniscile tra loro con tre viti M3x8. **Non serrare completamente le viti**, per ora sono sufficienti pochi giri.
- Fai scorrere il tubo in PTFE fino in fondo nel foro della guida del filamento. Dal lato opposto, **verifica se il tubo in PTFE è completamente inserito fino all'estremità**. In caso contrario, fai scorrere il tubo di PTFE ancora un po'. Osserva la direzione del tubo in PTFE.



## PASSO 21 Montare la guida del filamento



- Avvita a fondo tutte le viti sul gruppo della guida del filamento.
- Allinea i fori della guida del filamento e i fori nell'angolo superiore anteriore destro del telaio. Vedi l'orientamento della guida del filamento.
- Fissa la guida del filamento al telaio con due viti M3x12.

## PASSO 22 Guidare il tubo in PTFE

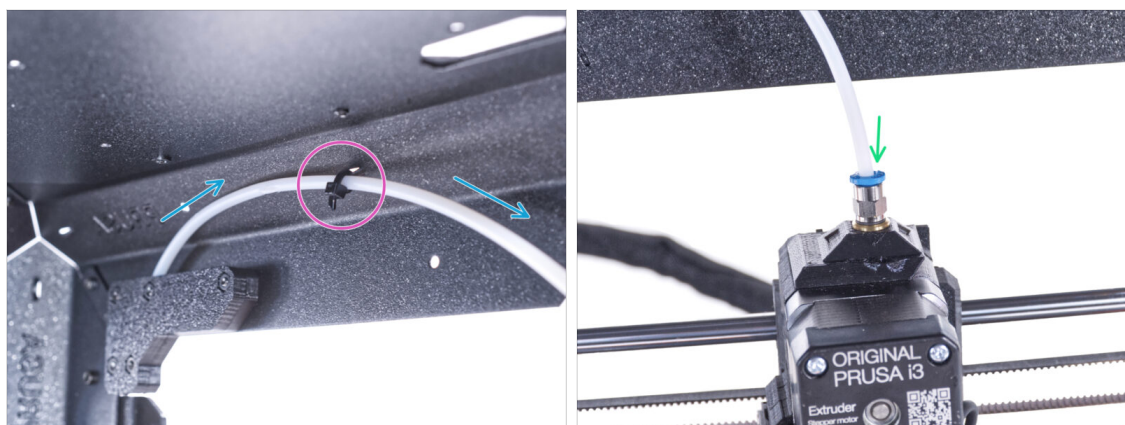

- Guida il tubo in PTFE verso il telaio superiore.
- Fissa il tubo al telaio con una fascetta.
- Inserisci l'estremità libera del tubo in PTFE nel raccordo QSM-M5 dell'estrusore. Infilarlo fino in fondo.

## PASSO 23 Assemblare il termometro: preparazione delle parti



- Per i seguenti passi prepara:
- Sensore di temperatura (1x)
  - Staffa Thermometer-bracket (1x)
  - Vite M3x8 (2x)
  - Dado M3n (2x)

## PASSO 24 Assemblare il termometro



- Inserisci due dadi M3n nella staffa Thermometer-bracket.
- Inserisci il sensore della temperatura nella staffa Thermometer-bracket. Premi con i pollici fino a sentire un leggero "clic". **Evita di premere sullo schermo, potresti danneggiarlo.**
- Dall'interno, monta il termometro nell'angolo superiore sinistro. Fissalo con due viti M3x8.

## PASSO 25 Assemblare gli sportelli: preparazione delle parti



● Per i seguenti passi prepara:

● Pannello sportello (2x)

● Door-magnet-a (1x)

● Door-magnet-b (1x)

● Maniglia sportello (2x)

● Profilo sportello (2x)

ⓘ La lista continua nel passaggio successivo...

## PASSO 26 Assemblare gli sportelli: preparazione delle parti

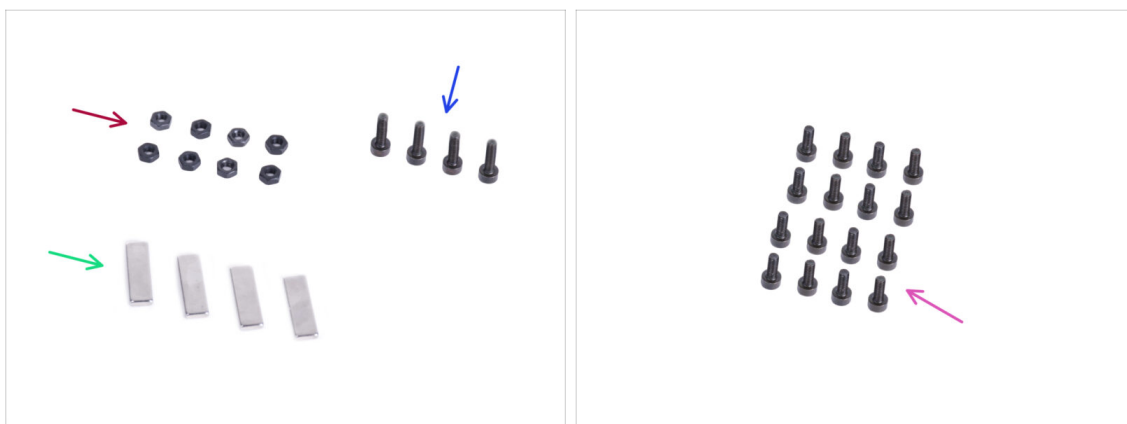

● Per i seguenti passi prepara:

● Dado M3n (8x)

● Vite M3x12 (4x)

● Magnete 20x6x2 (4x)

● Vite M3x8 (16x)

## PASSO 27 Assemblare i magneti degli sportelli



- È presente una tasca su ciascuna parte Door-magnet (A e B). Posiziona il magnete vicino la tasca.
- Spingi il magnete fino in fondo nella tasca.
- Inserisci due dadi M3n in ciascuna delle parti Door-magnet (A e B)

## PASSO 28 Assemblare gli sportelli



- Posiziona il bordo del pannello dello sportello sul listello dello profilo. Entrambi i lati del pannello sono simmetrici. Non importa da quale lato lo si posiziona sul profilo. È importante però che il foro circolare sia posizionato sul profilo dello sportello.
- Allinea i bordi del pannello dello sportello con entrambe le estremità del profilo.
- Ripeti la stessa cosa con il secondo pannello dello sportello.
- i** Nella fase successiva, avremo bisogno delle parti door-magnet-a e door-magnet-b. **Queste parti non sono uguali!** Entrambi i pezzi sono contrassegnati dalla lettera "A" e "B" e hanno una forma diversa.

## PASSO 29 Installare i magneti degli sportelli





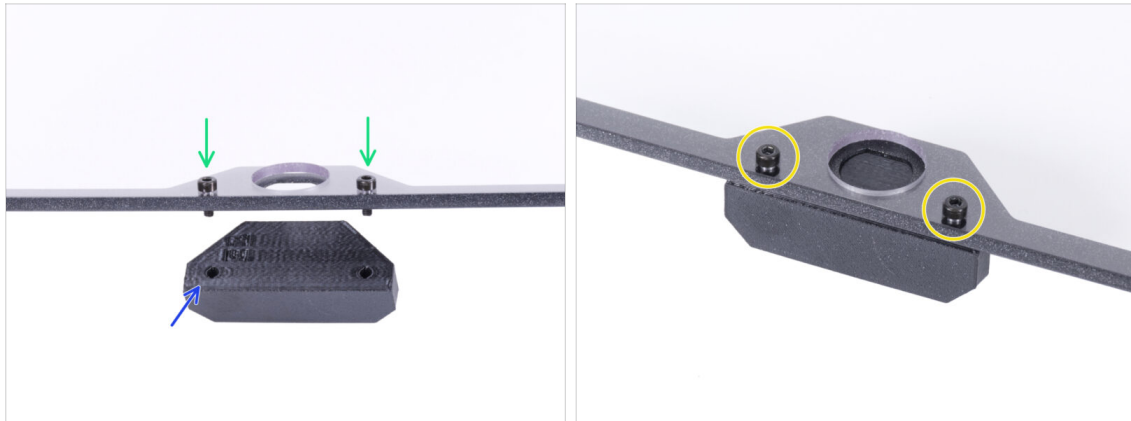

**⚠ Non stringere eccessivamente le viti del pannello dello sportello! Il pannello potrebbe incrinarsi.**

- Inserisci la parte door-magnet-a sotto il lato sinistro del profilo e del pannello dello sportello.
- Fissalo con due viti M3x8.
- Inserisci la parte door-magnet-b sotto il lato destro del profilo e del pannello dello sportello.
- Fissalo con due viti M3x8.
- Confronta l'aspetto finale del pannello.
- Ripeti lo stesso procedimento con il secondo sportello.

## PASSO 30 Montare le maniglie degli sportelli



 **Non stringere eccessivamente le viti del pannello dello sportello! Il pannello potrebbe incurvarsi.**

-  Inserisci due viti M3x12 attraverso i fori nel gruppo degli sportelli. Nell'immagine, **presta attenzione da quale lato vengono inserite le viti.**
-  Posiziona la maniglia Door-handle sotto il gruppo dello sportello e allinea i fori con le viti.
-  Unisci le parti tra loro stringendo le viti M3x12.
-  Ripeti lo stesso procedimento con il secondo sportello.

## PASSO 31 Installare gli sportelli

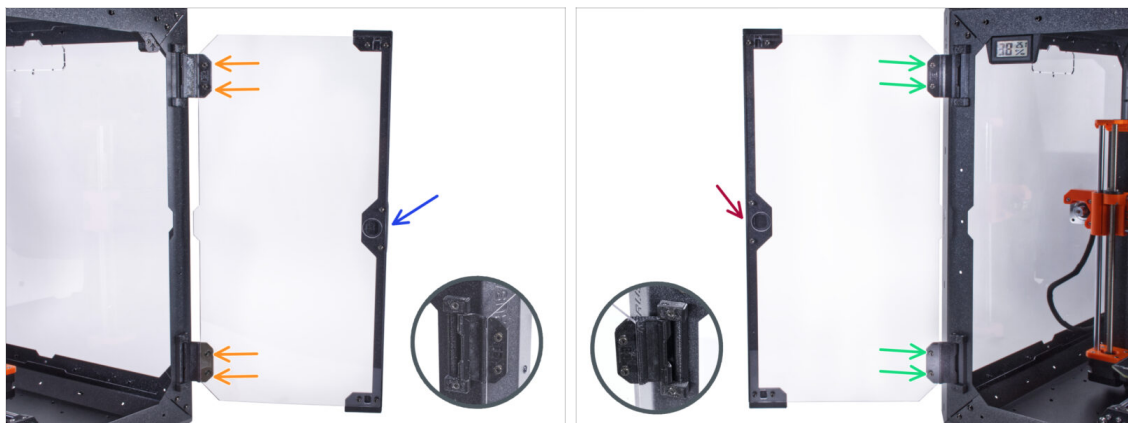

**⚠ Non stringere eccessivamente le viti del pannello dello sportello! Il pannello potrebbe incurvarsi.**

- Prendi uno dei gruppi di sportelli e posizionalo sulle cerniere aperte sul lato destro dell'involucro. **Assicurati che la maniglia si trovi all'esterno del pannello.**
- Fissa il gruppo dello sportello stringendo le due viti M3x8 su ciascuna cerniera.
- ⓘ Guarda il dettaglio per visualizzare meglio come viene collegata la cerniera al pannello dello sportello.
- Prendi il secondo dei gruppi di sportelli e posizionalo sulle cerniere aperte sul lato sinistro dell'involucro. **Assicurati che la maniglia si trovi all'esterno del pannello.**
- Fissa il gruppo dello sportello stringendo le due viti M3x8 su ciascuna cerniera.

## PASSO 32 Installare i coperchi superiori

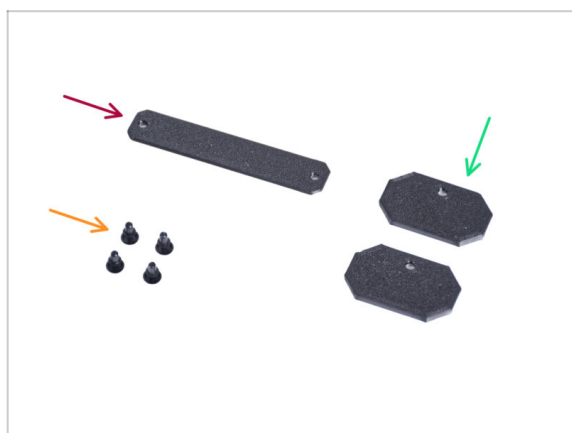

- **Per i seguenti passi prepara:**
- Top-plug-center (1x)
- Top-plug-edge (2x)
- Rivetto in nylon (4x)

### PASSO 33 Installare i coperchi superiori

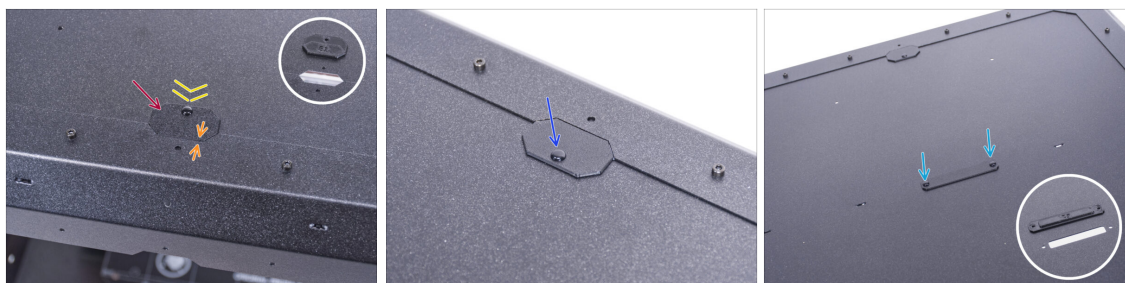

- Inserisci il tappo Top-plug-edge nel ritaglio presente sulla parte frontale del pannello superiore.
- La superficie superiore della parte stampata deve essere a filo con la superficie superiore del profilo.
- Fissalo con un rivetto in nylon.
- Installa il secondo coperchio Top-plug-edge nello stesso intaglio sul lato posteriore del pannello superiore. Fissarlo con il rivetto di nylon.
- Inserisci il coperchio Top-plug-center nel ritaglio rettangolare al centro del pannello superiore. Fissalo con due rivetti di nylon.

### PASSO 34 Rimuovere il braccio laterale



- Prendi il supporto bobina che hai rimosso dalla stampante.
- Ruota un braccio in senso antiorario per sganciarlo dal supporto.



## PASSO 35 Installare il supporto bobina: preparazione delle parti

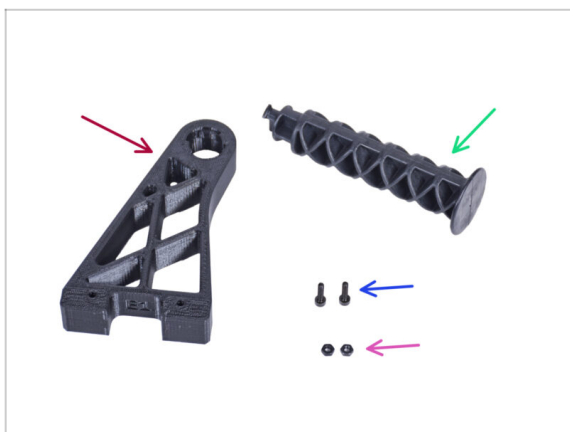

Per i seguenti passi prepara:

- Spool-holder-r (1x)
- Braccio laterale (1x)
- Vite M3x12 (2x)
- Dado M3n (2x)

## PASSO 36 Installare il supporto bobina



- Inserisci completamente due dadi M3n nei fori della parte Spool-holder-r.
- Dall'interno, collega la parte Spool-holder-r nell'angolo sul lato destro dell'involucro. Fissalo con due viti M3x12. Controlla l'orientamento della parte Spool-holder-r.
- Inserisci il braccio laterale nella parte Spool-holder-r e ruotalo in senso orario per bloccarlo.

## PASSO 37 Maniglia Transport-handle (opzionale): preparazione delle parti

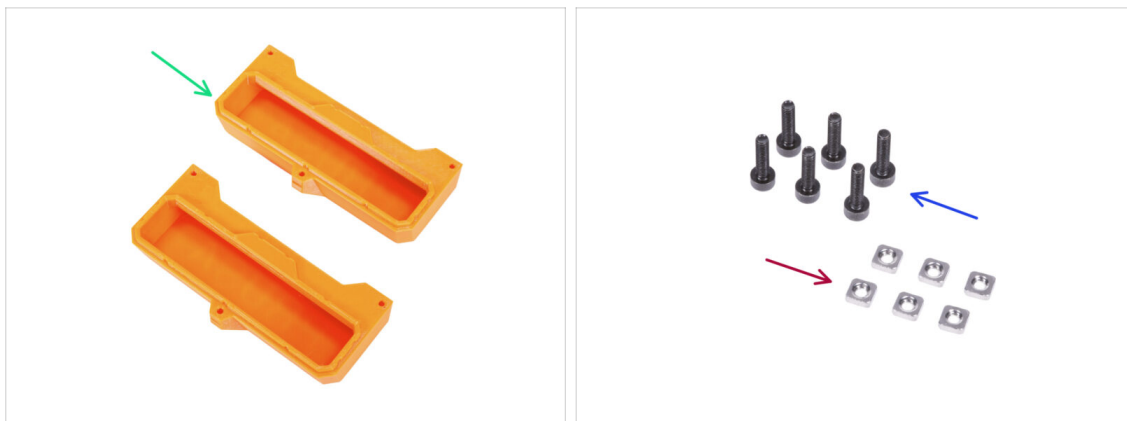

**i** Alcuni dei passaggi seguenti sono contrassegnati come opzionali. Se non è necessario installare le maniglie in questo momento, passare a **Ricompensati!**

**■** Per i seguenti passi prepara:

**■** Maniglia Transport-handle (2x) *questa parte non è inclusa nella confezione, è necessario stamparla*

**■** Dado M3nS (6x)

**■** Vite M3x12 (6x)

## PASSO 38 Installare la Maniglia Transport-handle (opzionale)



**■** Inserisci due dadi M3nS dal lato di ciascuna delle maniglie Transport-handle.

**■** Inserisci il dado M3nS dall'altro lato di ciascuna delle maniglie Transport-handle.

**■** Utilizzando un coltello, taglia **ATTENTAMENTE** tutti i supporti di ciascun ritaglio della maniglia sui pannelli laterali e rimuovili.

## PASSO 39 Installare la Maniglia Transport-handle (opzionale)

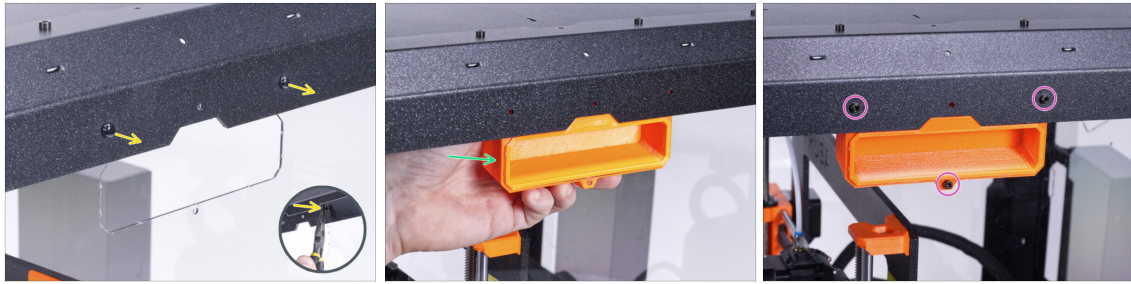

- Dall'interno dell'involucro, premi i rivetti in nylon usando le pinze. Quindi tirali fuori dall'altro lato.
- Dall'interno, posiziona la maniglia Transport-handle nel ritaglio con la stessa forma.
- Fissalo con tre viti M3x12
- Ripeti la stessa procedura per la seconda maniglia Transport-handle.

## PASSO 40 Datti una ricompensa

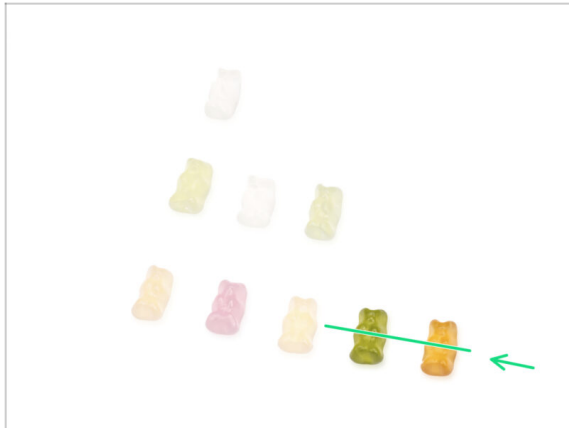

- È stato difficile? Certo che no. Ci auguriamo che ti sia divertito nel montaggio. **Non dimenticare di premiarti.**
- Mangia gli orsetti gommosi rimanenti.

## PASSO 41 È tutto!

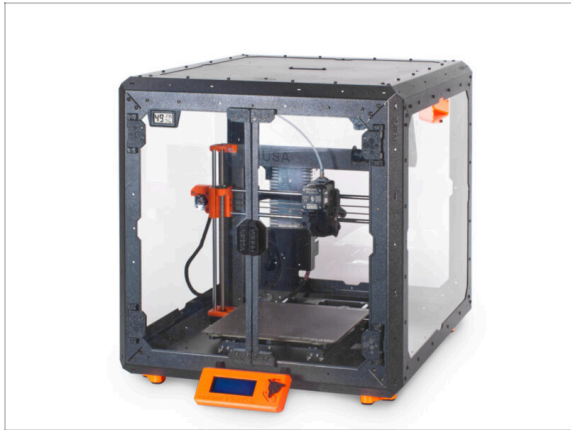

- ◆ **Prima di iniziare a stampare con la stampante dentro l'enclosure, fai le seguenti cose:**
  - ◆ **Esegui la calibrazione XYZ.** Sullo schermo della stampante, vai su *Calibrazione* -> *Calibra XYZ* e segui le istruzioni sul display.
  - ◆ **Calibra il primo layer** seguendo la procedura descritta in questo articolo: [Calibrazione primo layer \(i3\)](#).
  - ◆ **Ben fatto! Hai appena finito di montare correttamente la Original Prusa Enclosure.**
- ⚠ **IMPORTANTE:** Prima di iniziare a usare l'enclosure, leggi la guida utente spedita nella confezione e leggi anche l'articolo su come prendersi cura dei pannelli laterali.

## PASSO 42 Add-on Enclosure

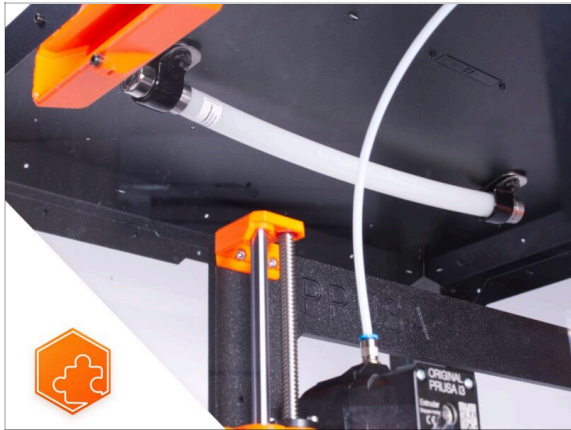

- ◆ Elenco delle guide per add-on per Enclosure disponibili:
  - ◆ Sistema antincendio
  - ◆ Coperchio con cerniera
  - ◆ Sistema di filtraggio avanzato
  - ◆ Serratura meccanica
  - ◆ Striscia LED bianchi

## Registro modifiche del manuale Enclosure kit

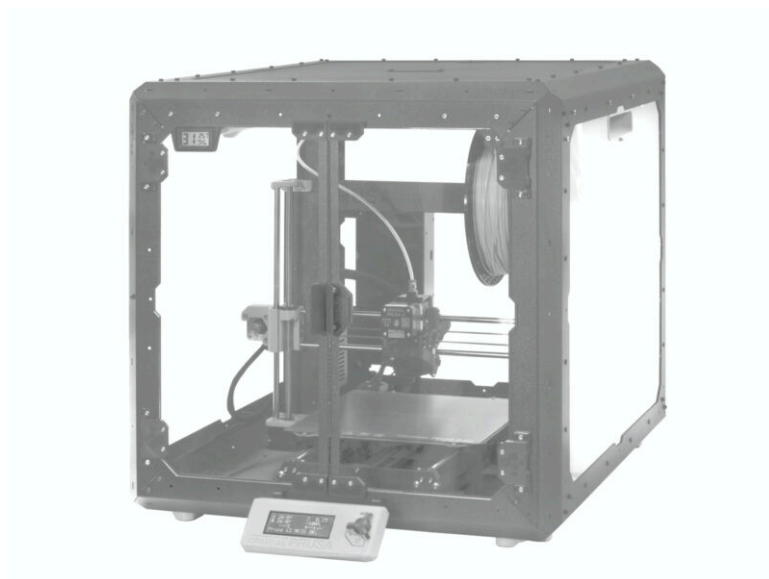

## PASSO 1 Storico delle versioni

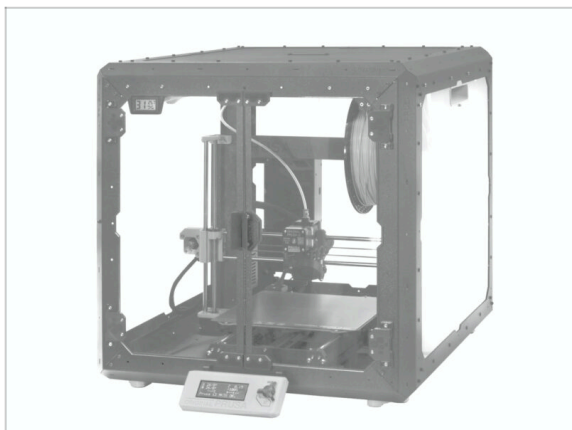

- **Versioni del manuale Original Prusa Enclosure:**
- 08/2022 - Versione iniziale 1.00
- 09/2022 - Aggiornato alla versione 1.01
- 10/2022 - Aggiornamento alla versione 1.02
- 11/2022 - Aggiornato alla versione 1.03
- 05/2024 - Aggiornato alla versione 1.1

## PASSO 2 Modifiche al manuale (1)

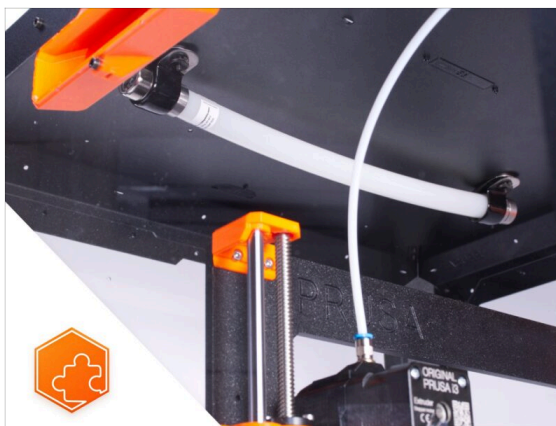
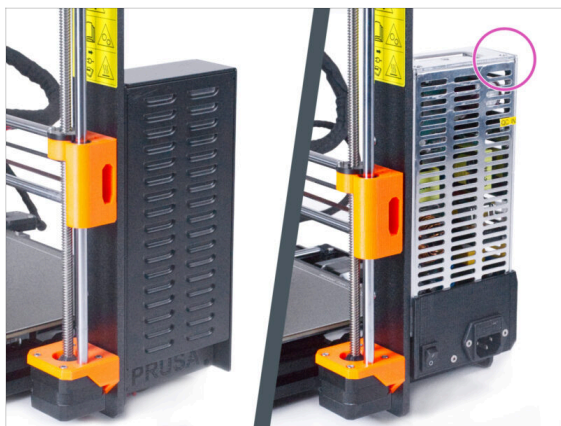

- 09/2022 - Installazione alimentatore argentato.
  - Aggiunte le istruzioni per l'installazione dell'alimentatore argentato. Di conseguenza, sono state apportate le modifiche necessarie all'intero manuale.
- 09/2022 - Nuovi add-on
  - **Sistema antincendio**
  - **Coperchio con cerniera**
- ① Manuale versione 1.01

### PASSO 3 Modifiche al manuale (2)

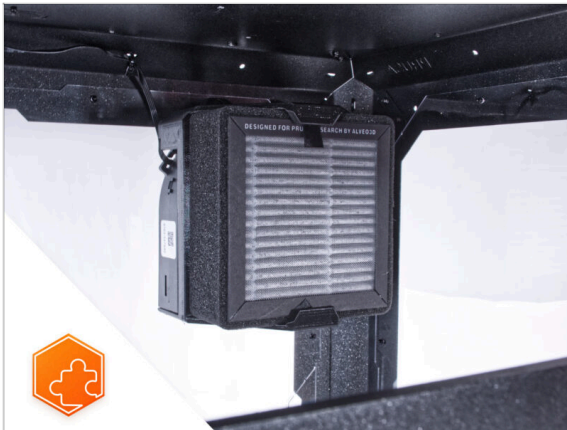

- 10/2022 - Nuovi add-on
  - Sistema di filtraggio avanzato
  - Serratura meccanica
  - Cavo alimentatore a Sgancio rapido - Alimentatore nero MK3S+
  - Striscia LED bianchi
- **i** Manuale versione 1.02

### PASSO 4 Modifiche al manuale (3)

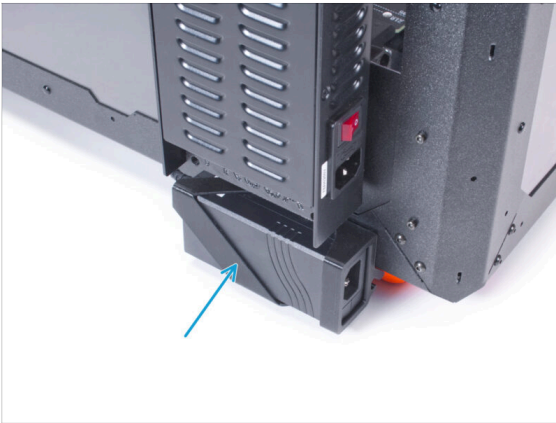

- 11/2022 - Add-on
  - Aggiunte le istruzioni per installare un alimentatore esterno XP Power per gli add-on Striscia LED bianchi e Sistema di filtraggio avanzato.
  - Il manuale dell'add-on Coperchio con cerniera adesso comprende anche il montaggio della MMU.
- **i** Manuale versione 1.03



## PASSO 5 Modifiche al manuale (4)

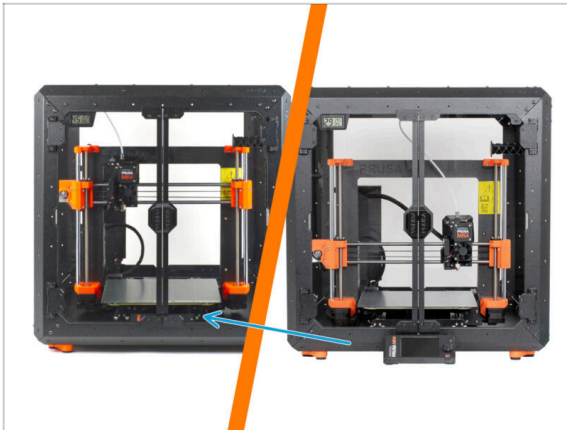

- 05/2024 - valido per l'installazione di MK4, MK3.9, MK3S+
- A partire dalla fine di maggio 2024, non sono più incluse le parti per il montaggio del display all'esterno dell'enclosure. Pertanto, il display rimane sulla stampante all'interno dell'enclosure.
- È stata creata una procedura completamente nuova per questo manuale di montaggio per **Original Prusa Enclosure (con display all'interno)**.
- Manuale versione 1.1

## 5. Sistema antincendio (add-on)

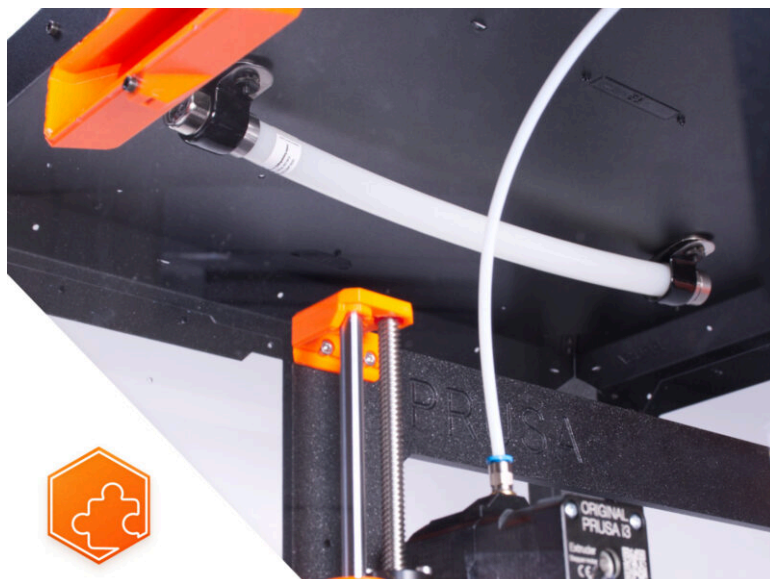

## PASSO 1 Introduzione

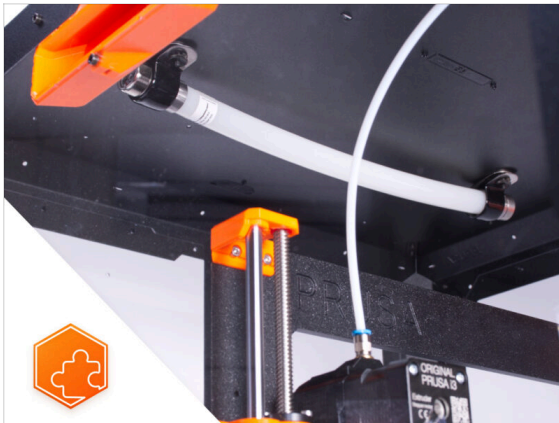

- La presente guida spiega come installare il **Sistema antincendio** su **Original Prusa Enclosure**.



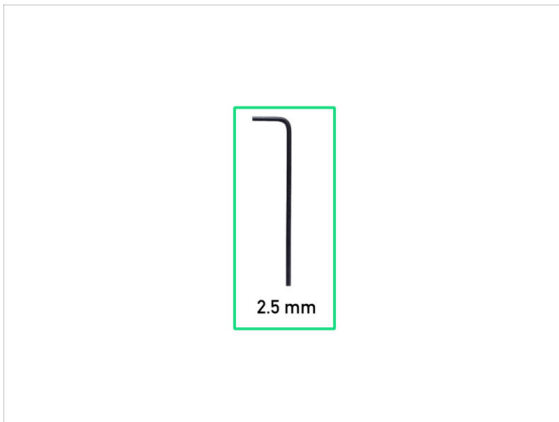

## PASSO 2 Attrezzi necessari per questa guida

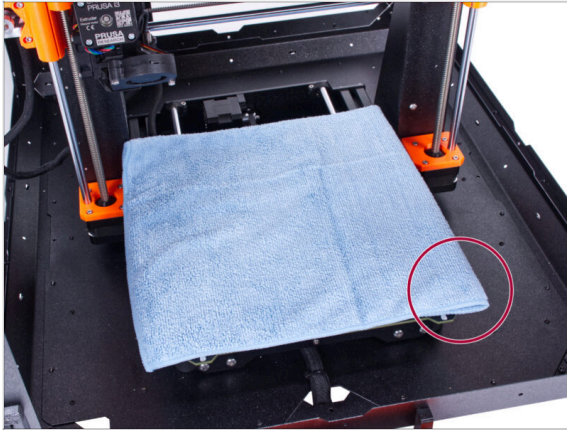

- **Per questa guida prepara:**
  - Chiave a brugola da 2.5mm
  - Panno o pezzo di stoffa (almeno 20x20 cm) *per coprire il piano riscaldato*





### PASSO 3 Preparare la stampante



-  **Controlla che la stampante sia SPENTA e raffreddata!**
-  **Prima di procedere, si raccomanda di proteggere il piano riscaldato.**
-  Rimuovi la piastra di acciaio flessibile.
-  Usa un panno qualsiasi o un pezzo di tessuto, che sia abbastanza spesso e grande da coprire il piano riscaldato. Questo ti assicurerà di non danneggiare (graffiare) la superficie durante lo smontaggio.

### PASSO 4 Preparazione componenti:



-  **Per i seguenti passi prepara:**
-  Morsetto a P (2x)
-  Gruppo dado M3 (2x) *il dado con la vite M3x12*
-  Tubo per sistema antincendio (1x) *tipo: T033E Sistema di soppressione incendi serie BlazeCut T 1 con manometro*
-  **Maneggia il tubo con attenzione per evitare di danneggiarlo.**

## PASSO 5 Montaggio del morsetto a P



- Svita entrambe le viti M3x12 dai dadi.
- Individua i due fori (i due più distanti) sul lato posteriore del pannello superiore e inserisci le viti M3x12 in entrambi i fori.

## PASSO 6 Montaggio del morsetto a P

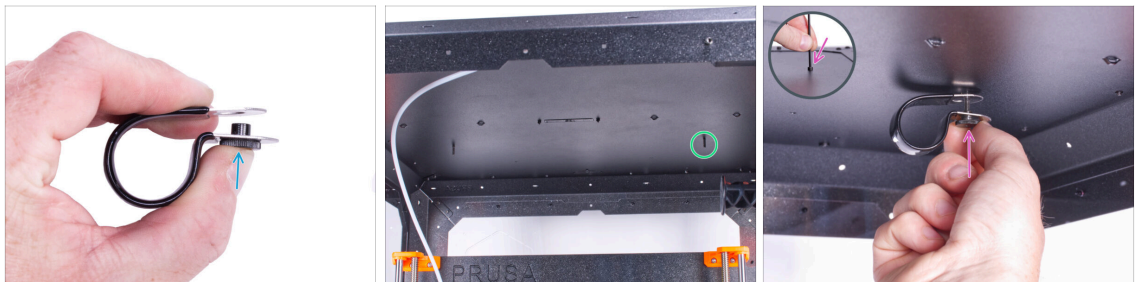

- Dall'interno, individua le viti M3x12 inserite sul lato destro del pannello superiore.
- Inserisci il dado nel morsetto a P. Osserva il corretto orientamento di entrambe le parti.
- Collega il dado del morsetto a P alla vite M3x12 del pannello superiore. Stringi la vite utilizzando la chiave a brugola dall'alto con l'altra mano. **Non stringere subito a fondo la vite!** Sono sufficienti pochi giri. La stringeremo in seguito.

## PASSO 7 Installazione del sistema di soppressione automatico



- ◆ Inserisci l'estremità metallica del tubo nel morsetto a P.
- ⓘ Se risulta difficile inserire il tubo nel morsetto a P, allenta leggermente il dado. Ma attenzione a non far cadere il morsetto a P!
- Assicurati che il dado sia accessibile dalla parte anteriore.
- ◆ Dall'altro lato del tubo, fai scorrere il secondo morsetto a P sulla parte metallica del tubo. Fai attenzione alla posizione corretta del morsetto a P.
- ◆ Inserisci il dado nel morsetto a P e fissarlo alla vite M3x12 sulla sinistra. Stringi leggermente la vite utilizzando la chiave a brugola dall'alto con l'altra mano: per ora sono sufficienti pochi giri. La avviteremo in modo completo in un secondo momento.

## PASSO 8 Fissare il sistema di soppressione automatico



- Allinea il tubo nei morsetti a P. Su ciascun lato deve sporgere un pezzo uguale di sezione del tubo.
- ◆ Stringi a fondo i morsetti a P.

## PASSO 9 È tutto!

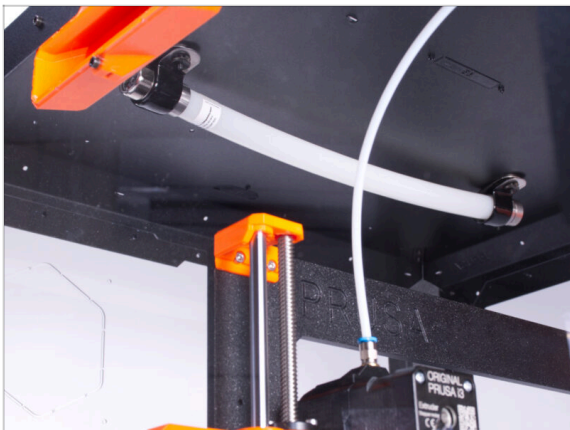

- ◆ **Congratulazioni!** Hai installato correttamente il Sistema antincendio.

## 6. Coperchio con cerniera (add-on)





## PASSO 1 Introduzione



- Questa guida ti porterà attraverso l'installazione del **Coperchio con cerniera (Hinged lid)** sulla **Original Prusa Enclosure**.
- **Prima di iniziare l'installazione dell'add-on, STAMPA TUTTE LE PARTI IN PLASTICA NECESSARIE!** Le parti sono disponibili per il download su [Printables.com](https://www.printables.com).
- ⓘ Tutti gli elementi di fissaggio necessari sono già inclusi nel kit dell'involucro.

## PASSO 2 Attrezzi necessari per questo capitolo

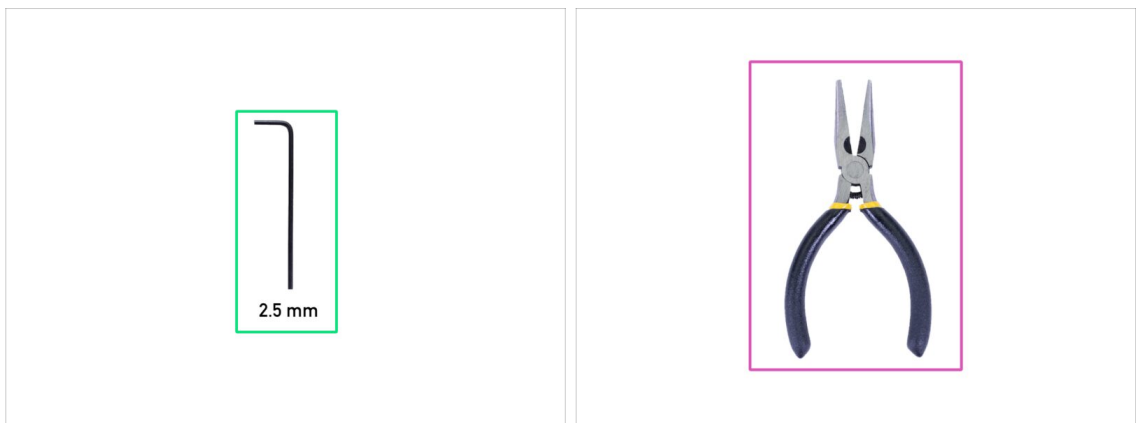

- **Per questo capitolo prepara:**
- Chiave a brugola da 2.5mm
- Pinza a becchi lunghi
- Coltellino o taglierino (*solo per installazione MMU*)

### PASSO 3 Rimuovere le coperture



- Inserisci dall'interno il rivetto di nylon per fissare il coperchio Top-plug-edge nella parte frontale dell'involucro. Usa le pinze a becchi lunghi per spingere il rivetto di nylon.
- Rimuovi dall'involucro la parte Top-plug-edge.
- Usando la stessa procedura rimuovi la parte Top-plug-edge presente sul lato posteriore.
- Rimuovi la parte Top-plug-center. **Non gettarla via**, ti servirà nuovamente in seguito.

### PASSO 4 Rimuovere il pannello superiore

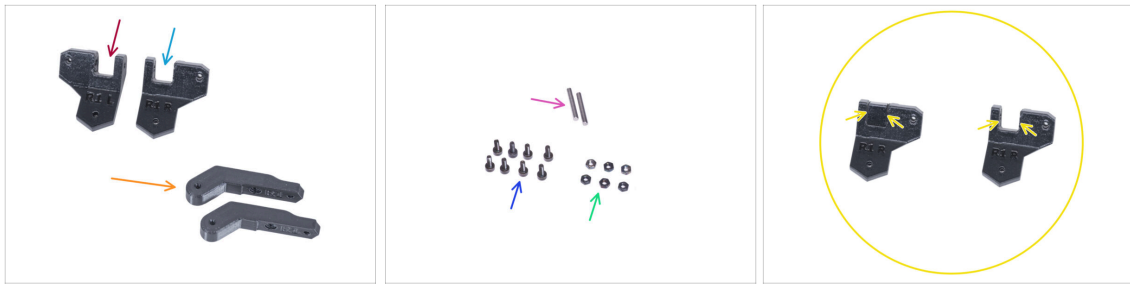

- Svita tredici viti presenti sul telaio superiore.
  - Mantenere le tre viti nelle posizioni indicate nell'immagine.
  - Dall'interno, sostieni il pannello superiore con la mano.
  - Con l'altra mano, allenta le tre viti che fissano il pannello superiore mentre lo tieni fermo.
- ⚠ AVVERTENZA: Fare attenzione a non far cadere il pannello superiore e a non subire lesioni o danni!**
- Spingi il pannello superiore attraverso l'apertura del telaio superiore e rimuovilo dall'involucro.

**PASSO 5** Installazione delle cerniere del coperchio: preparazione delle parti

● Per i seguenti passi prepara:

● Hinge-bracket-L (1x)

● Hinge-bracket-R (1x)

● Nota che, dopo la stampa, entrambe le staffe della cerniera hanno una struttura di supporto interna che deve essere rimossa prima dell'uso. Vedi l'ultima immagine.

● Hinge-lever (2x)

● Perno 3x20 (2x)

● Vite M3x8 (8x)

● Dado M3n (6x)

**PASSO 6** Assemblare le cerniere del coperchio

● Inserisci la parte Hinge-lever nella parte Hinge-bracket-R.

● Allinea i fori di entrambe le parti e inserisci i perni 3x20 nelle parti in plastica.

● Appoggiandolo su una superficie piana, spingi il perno fino in fondo all'interno delle parti in plastica. Assicurati che il perno sia a filo con la superficie del pezzo.

● Procedi allo stesso modo con la staffa Hinge-bracket-L.

## PASSO 7 Assemblare le cerniere del coperchio



- Inserisci tre dadi M3n in ciascun gruppo di cerniere.

## PASSO 8 Installazione delle cerniere del coperchio

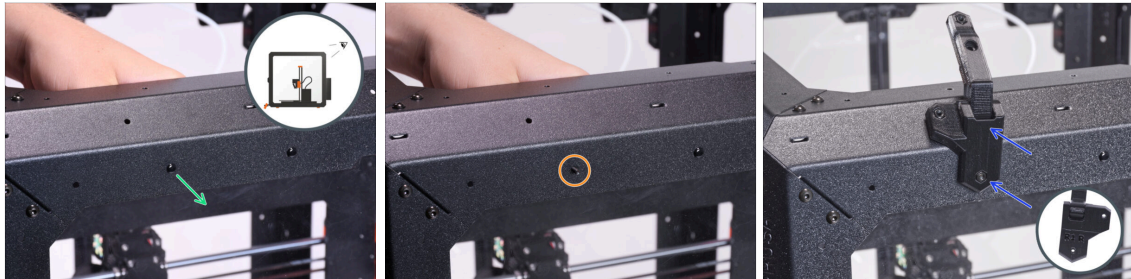

⚠ Se hai installato il sistema di filtraggio avanzato, utilizza la staffa con cerniera [hinge-bracket-Rt](https://printables.com) disponibile su [printables.com](https://printables.com)

- Ruota l'involucro con la parte posteriore rivolta verso di te. Poi concentrati sull'angolo superiore sinistro.
- Dall'interno, spingi fuori il primo rivetto di nylon da sinistra.
- ⓘ Usa la pinza a becchi lunghi per spingere il rivetto di nylon.
- Nello stesso foro, inserisci la vite M3x8 dall'interno.
- Collega il gruppo Hinge-bracket-R alla vite e poi stringila.

## PASSO 9 Installazione delle cerniere del coperchio

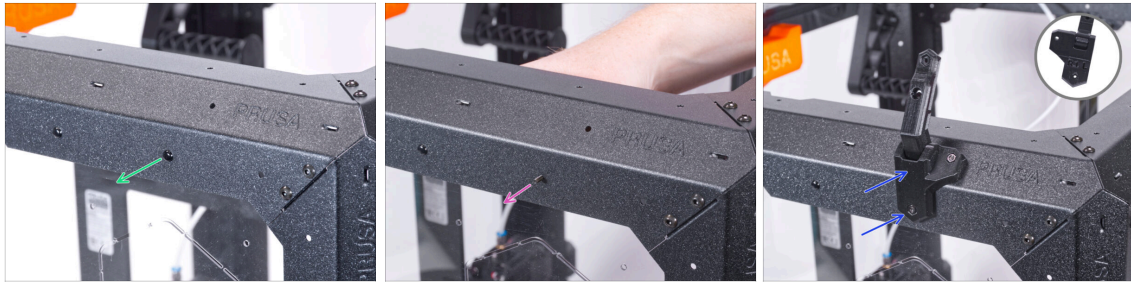

- Concentrati sull'angolo superiore destro del lato posteriore dell'involucro.
- Dall'interno, spingi fuori il primo rivetto di nylon da destra.
- ⓘ Usa la pinza a becchi lunghi per spingere il rivetto di nylon.
- Nello stesso foro, inserisci la vite M3x8 dall'interno.
- Collega il gruppo Hinge-bracket-L alla vite e poi stringila.

## PASSO 10 Installazione delle cerniere del coperchio

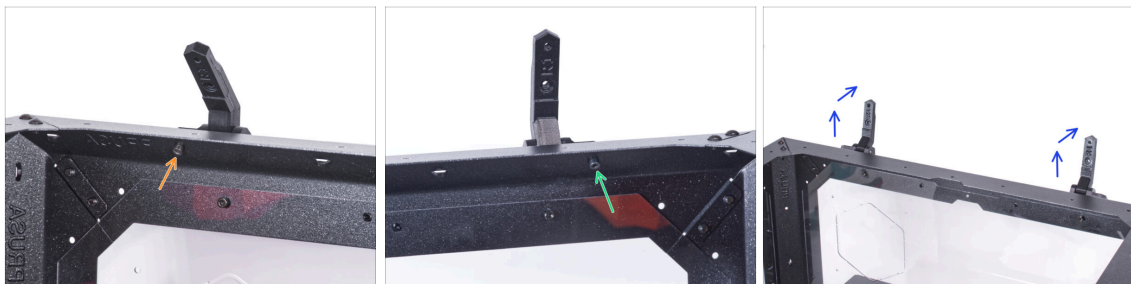

- Fissa la cerniera Hinge-bracket-L con la vite M3x8 inserendola dall'interno.
- Fissa la cerniera Hinge-bracket-R con la vite M3x8 inserendola dall'interno.
- Apri entrambe le cerniere.

## PASSO 11 Installare il pannello superiore.

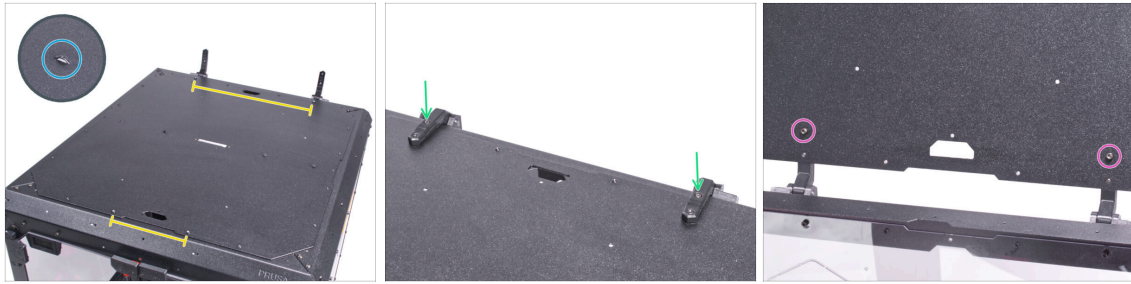

- **Posiziona il pannello superiore in cima all'involucro e assicurati che:**
  - Le perforazioni sul pannello superiore sono rivolte verso l'alto.
  - Il lato con le colonne filettate più distanti è quello posteriore (vicino alle cerniere).
- Chiudi le cerniere e fissa ogni cerniera con la vite M3x8.
- Apri il coperchio (pannello superiore) e fissa ciascuna cerniera con una vite M3x8 dalla parte inferiore.

## PASSO 12 Installare le coperture: preparazione delle parti

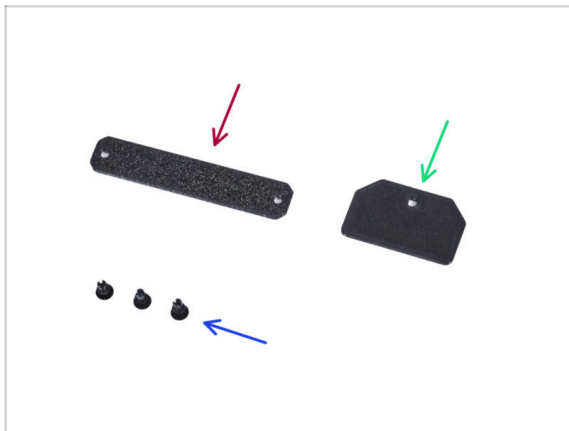

- **Per i seguenti passi prepara:**
  - Top-plug-center (1x) *riutilizzare la parte vecchia*
  - Top-plug-rear (1x)
  - Rivetto in nylon (3x)

### PASSO 13 Installare le coperture



- Posiziona il coperchio Top-plug-center nel foro rettangolare del pannello superiore e fissalo con due rivetti in nylon.
- Posiziona il tappo Top-plug-rear nel ritaglio sulla parte posteriore del pannello superiore e fissalo con il rivetto in nylon.

### PASSO 14 Montare le maniglie: preparazione delle parti



● Per i seguenti passi prepara:

- Lid-handle (1x)
- Vite M3x8 (3x)
- Dado M3nS (1x)

## PASSO 15 Montare la maniglia



- Inserisci il dado M3nS tutto in fondo nella maniglia Lid-handle.
- Collega la maniglia Lid-handle nel bordo anteriore sul pannello superiore, fissala con due viti M3x8.
- ⚠ **Non stringere eccessivamente le viti!** Si potrebbe danneggiare la filettatura della lamiera.
- Apri il coperchio e fissa la maniglia dell'interno usando la terza vite M3x8.

## PASSO 16 Montare i fermi: preparazione delle parti



- **Per i seguenti passi prepara:**
- Vite M3x8 (2x)
- Lid-lock (2x)



## PASSO 17 Montare i blocchi

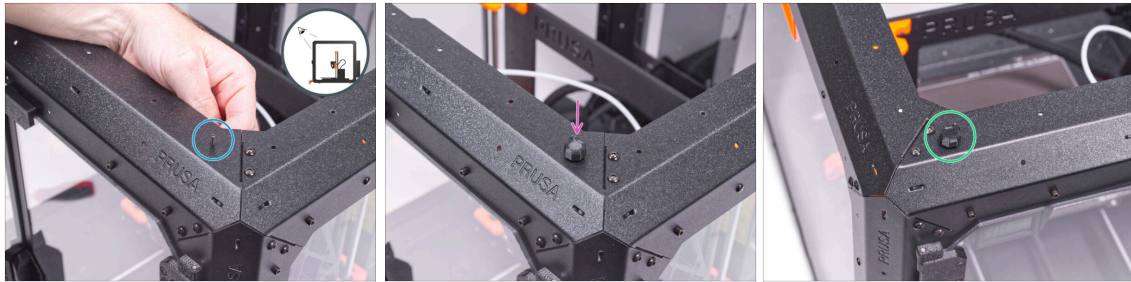

- Ruota l'enclosure con la parte frontale rivolta verso di te e concentrati sull'angolo in alto a destra.
- Dall'interno, inserisci una vite M3x8 attraverso il primo foro sulla sinistra presente sul profilo frontale superiore.
- Collega uno dei fermi Lid-lock alla vite e stringilo. Non stringere troppo la vite, il fermo deve poter ruotare liberamente.
- Procedi allo stesso modo con il secondo fermo Lid-lock.

## PASSO 18 Bloccare i fermi

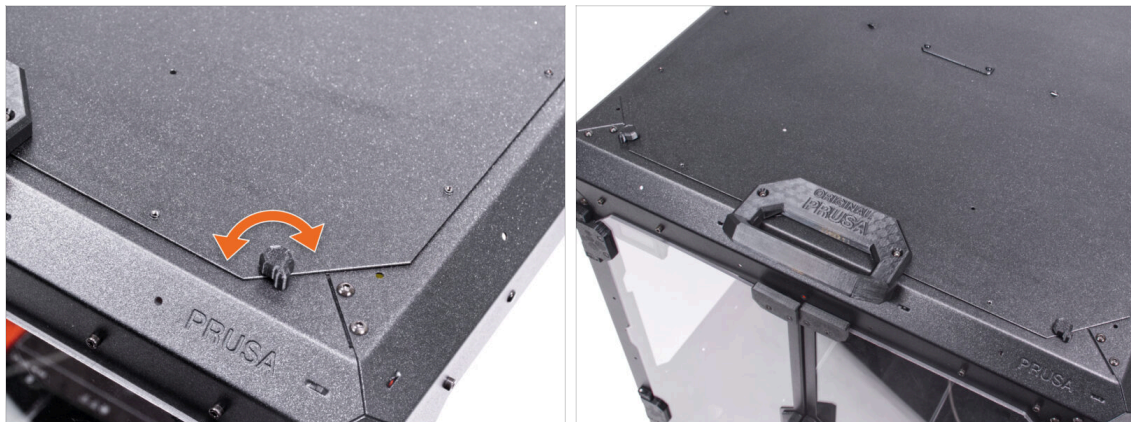

- Chiudi il coperchio e ruota entrambe le serrature Lid-lock. Se le serrature ruotano a fatica, allenta leggermente le viti sul fondo della serratura (all'interno dell'involucro).

## PASSO 19 Che altro?

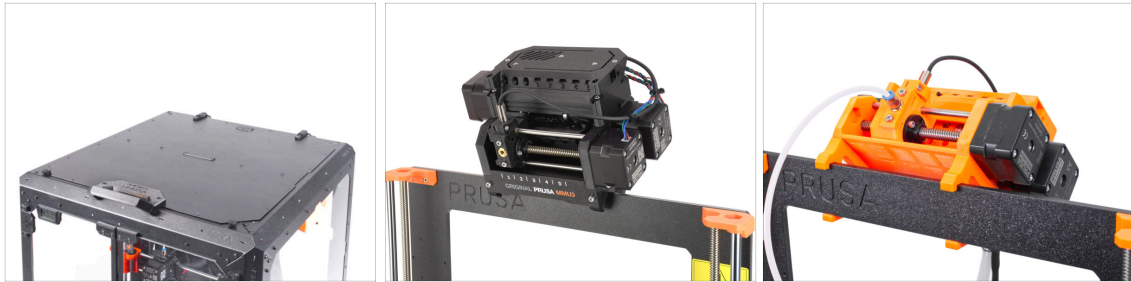

- **Ottimo lavoro!** Hai installato correttamente il coperchio a cerniera. Se stai usando una stampante monomateriale, il tuo lavoro è terminato.
- Per installare la **MMU3** nell'Original Prusa Enclosure, continua con la seguente guida:
  - **6A. Coperchio incernierato con MMU3**
- Per installare la **MMU2S** nell'Original Prusa Enclosure, continua con la seguente guida:
  - **6B. Coperchio incernierato con MMU2S**

## 6A. Coperchio incernierato con MMU3

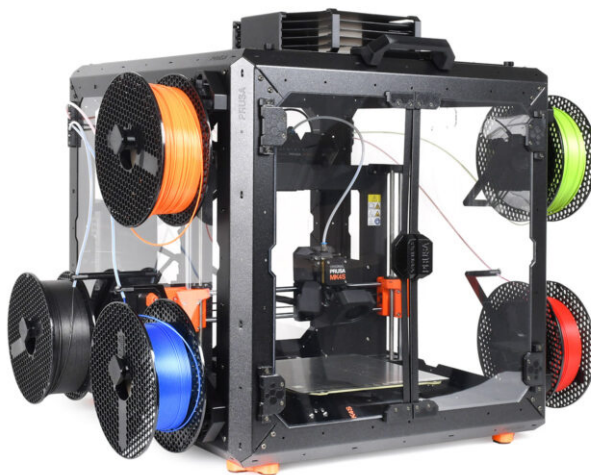

## PASSO 1 Introduzione

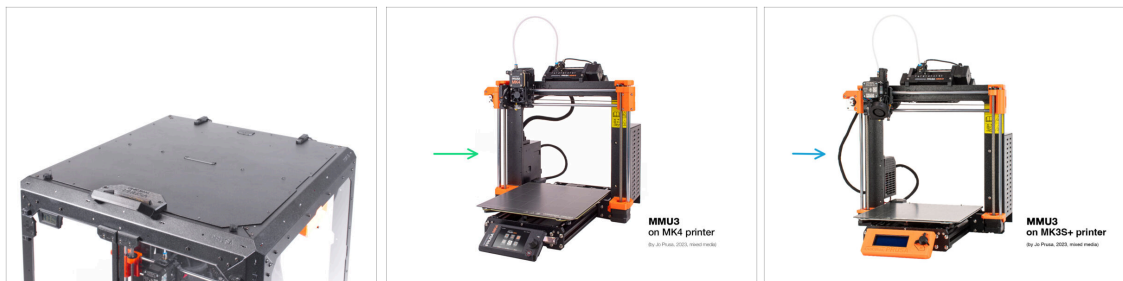

- ◆ Questo capitolo ti guida nell'installazione della MMU3 nell'Enclosure.
- ◆ La MMU3 può essere installata solo dopo aver posizionato il **coperchio con cerniera**.
- ⚠ Dal momento che la **MMU3 è compatibile con diversi modelli di stampante**, è possibile che alcune parti della tua stampante **differiscano leggermente dalle immagini**. Tuttavia, il processo di assemblaggio rimane lo stesso.

## PASSO 2 Parti stampabili

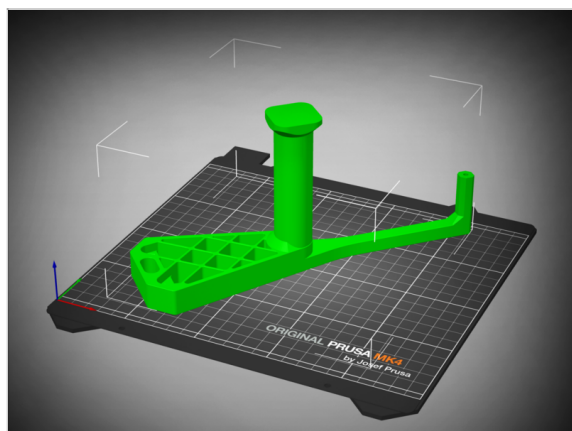

- ◆ Se non hai ricevuto le parti stampabili nella confezione, puoi scaricarle da [Printables.com](https://www.printables.com/odel/980267-mm3-enclosure-addon) e stamparle.
- ◆ <https://www.printables.com/odel/980267-mm3-enclosure-addon>
- ◆ Tuttavia, per completare l'installazione, dovrai procurarti anche un pacchetto di ferramenta aggiuntiva, tra cui viti, dadi, tubi lunghi in PTFE e magneti.
- ⓘ I componenti necessari sono disponibili SOLO nel pacchetto MK4S + MMU3 + Enclosure.

### PASSO 3 Rimozione LCD

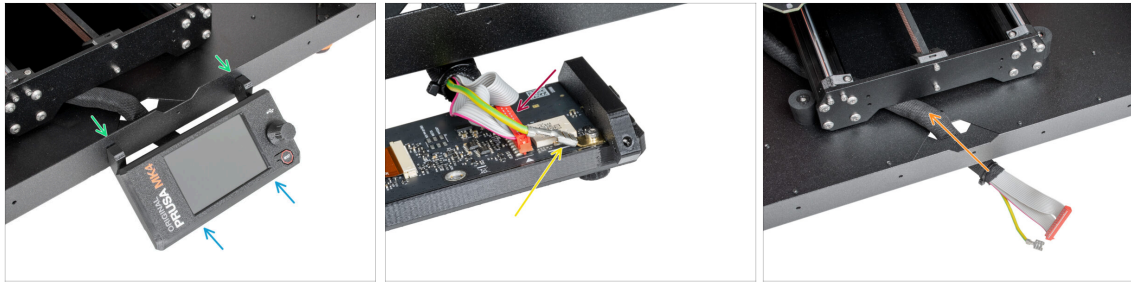

- Se il display LCD è montato sull'enclosure, procedi come segue:
  - Dall'interno, rimuovi le due viti che tengono fermo il display LCD.
  - Scollegare il cavo o i cavi dell'LCD.
  - Su MK4/S, scollega anche il connettore di messa a terra.
  - Sposta il fascio di cavi all'interno dell'enclosure.

### PASSO 4 Rimozione del porta bobina

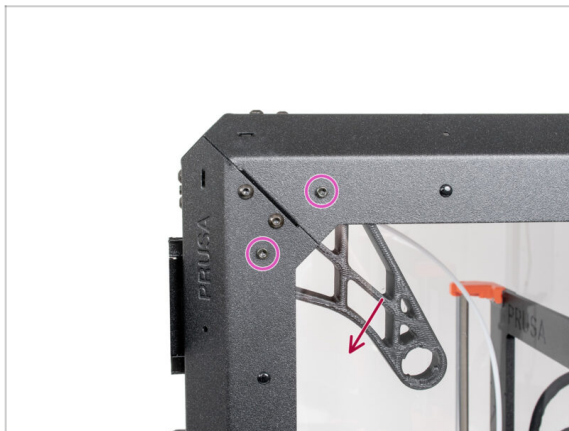

- Rimuovi le due viti sul lato destro dell'Enclosure che fissano il porta bobina.
- Rimuovi il porta bobina.

## PASSO 5 Rimozione Guida Filamenti



- Premi il colletto sul raccordo del filamento sull'estrusore.
- Tenendo premuto il colletto, estrai il tubo in PTFE dal raccordo.
- Taglia la fascetta che fissa il tubo in PTFE sul lato interno del profilo anteriore superiore.
- Rimuovi le due viti che fissano la guida del filamento ed estraila dall'enclosure.

## PASSO 6 Rimozione Alimentatore

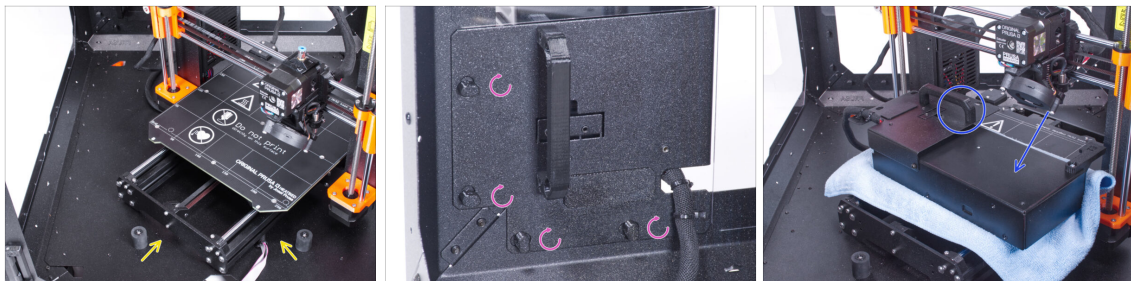

- Posiziona la stampante in posizione angolata all'interno dell'enclosure (come mostrato), posizionandola dietro gli smorzatori antiscivolo.
- Sblocca tutti i blocchi dell'alimentatore, quindi afferra la maniglia e rimuovi il gruppo alimentatore dal pannello posteriore.
- Posiziona l'alimentatore sul piano riscaldato, protetto da un panno, con la maniglia dell'alimentatore rivolta verso l'alto.

## PASSO 7 Rimozione stampante

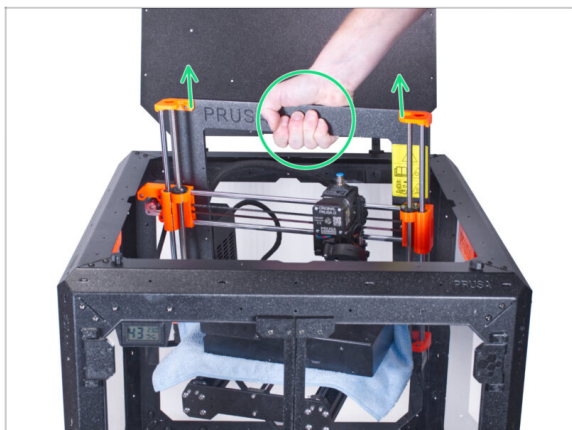

- Apri il coperchio superiore.
- Afferra la stampante per il telaio e sollevala con cautela dall'enclosure.
- ⚠ **Attento a non graffiare la stampante e l'enclosure!**

## PASSO 8 Installazione MMU3

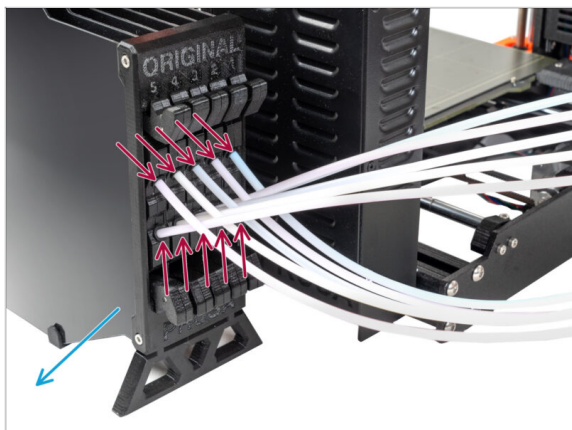

- ⚠ **Se stai installando una nuova unità MMU3 sulla stampante:**
  - Se necessario, ricollega l'LCD alla stampante in modo che sia di nuovo funzionante.
  - Continua con la **Guida all'assemblaggio della MMU3**
  - ⓘ Una volta installata l'unità MMU3 sulla stampante, testala. Successivamente, torna a questa guida e procedi con il passo successivo.
- Se hai temporaneamente scollegato l'unità MMU3 dalla stampante durante l'assemblaggio dell'enclosure, continua con il passo successivo.

**PASSO 9** Rimozione del Buffer

- ◆ Scollega **TUTTI** i tubi in PTFE dal Buffer.
- ◆ Allontana il buffer dalla stampante.
- ⚠ Nei passi successivi prepareremo l'Enclosure e modificheremo i Buffer prima di installarli nell'Enclosure.

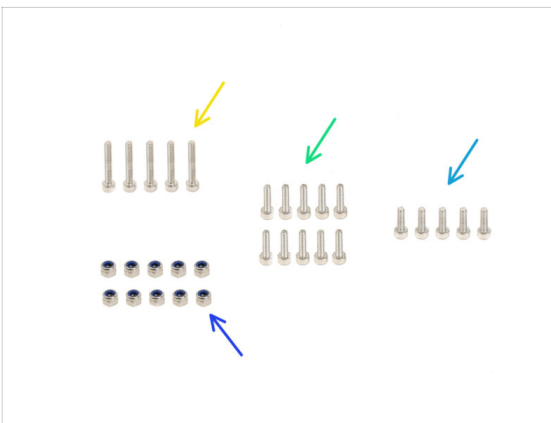
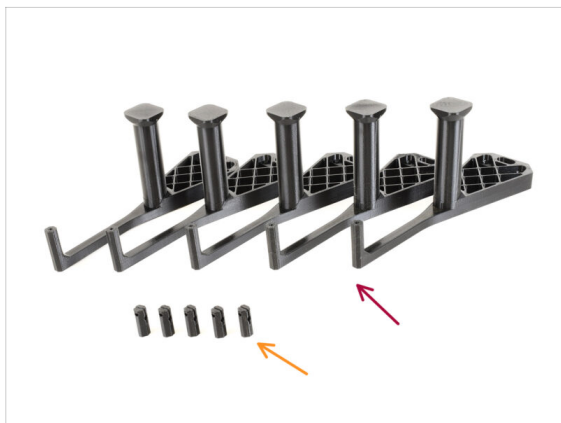
**PASSO 10** Porta bobina: Preparazione dei componenti

- ◆ Per i seguenti passi prepara:
- ◆ mmu\_enclosure\_spoolholder (5x)
  - ◆ mmu\_enclosure\_spoolholder\_R3\_cap (5x)
  - ◆ Vite M3x20 (5x)
  - ◆ Vite M3x12 (10x)
  - ◆ Vite M3x10 (5x)
  - ◆ Dado M3nN (10x)



## PASSO 11 Preparazione dei porta bobina 1

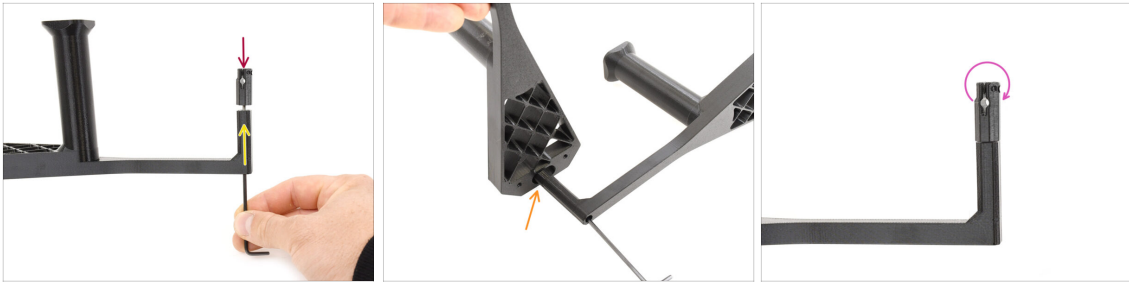

- ◆ Prendi un porta bobina. Aggiungi la parte del **tappo** alla parte tubolare piccola del porta bobina.
- ◆ Inserisci la **vite M3x20** attraverso la parte tubolare e stringila contro il tappo. Assicurati che sia abbastanza stretta da tenere il tappo in posizione, ma che **consenta comunque la rotazione**.
  - ◆ Consiglio: se è difficile da girare, puoi usare uno degli altri porta bobina come manico per il tappo.
- ◆ Non stringere completamente la vite M3x20. Il tappo deve poter ruotare liberamente.

## PASSO 12 Preparazione dei porta bobina 2



- ◆ Aggiungi la vite **M3x10** all'estremità del tappo. Comincia la filettatura. **Non serrarla ancora!**
- ◆ Installa i **due dadi M3nN** nelle aperture del porta bobina. Spingili fino in fondo.
- ◆ Ripeti lo stesso processo fino ad assemblare tutti e **cinque i porta bobina**.

### PASSO 13 Installazione dei porta bobina 1

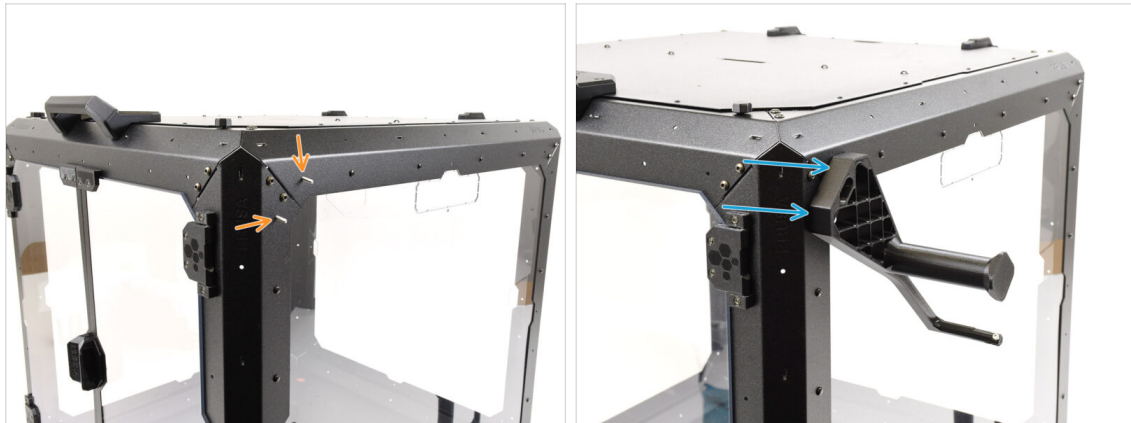

- Ora passiamo al lato destro dell'enclosure.
- Fai passare due viti **M3x12** attraverso le aperture contrassegnate, dall'interno verso l'esterno.
- Monta il primo porta bobina sulle viti. Stringi completamente le viti.

### PASSO 14 Installazione dei porta bobina 2



- Utilizzando due viti **M3x12**, fissa un secondo porta bobina nell'angolo anteriore inferiore.
- Con la stessa tecnica, monta i restanti tre porta bobina sul **lato sinistro** dell'enclosure nelle posizioni contrassegnate.
- Verifica che i porta bobina siano posizionati come mostrato nell'immagine.

## PASSO 15 Preparazione dei componenti della serratura interna

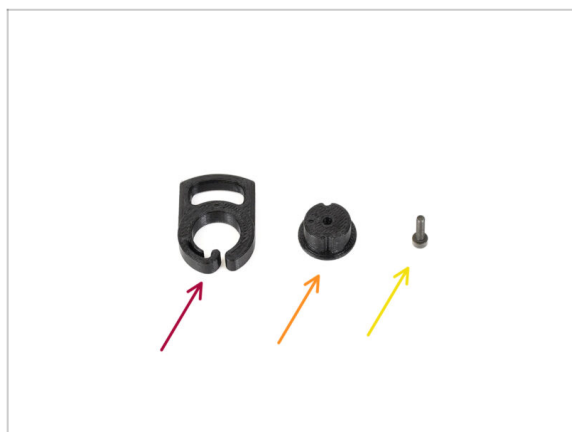

● Per i seguenti passi prepara:

- Lock A interno (1x)
- Lock B interno (1x)
- Vite nera M3x12 (1x)

## PASSO 16 Preparazione della serratura interna



- Inserisci la vite **M3x12** attraverso la parte Lock B.
- Orientare il **Lock B** con la vite rivolta verso l'alto e la piccola **parte sporgente** a sinistra.
- Orienta il **Lock A** in modo che l'apertura circolare sia a sinistra.
  - La **parte circolare sporgente** deve essere rivolta verso l'alto.
- Incastra le due parti, assicurandoti che si allineino correttamente.

## PASSO 17 Installazione della serratura interna



- ◆ Apri il coperchio superiore e rimuovi la vite all'interno che fissa la maniglia.
- ◆ Orienta il blocco in modo che la **piccola parte sporgente** si allinei con l'apertura nella piastra.
- ◆ La vite si inserisce al posto di quella rimossa in precedenza.
- ◆ Fissa il blocco in posizione stringendo la vite M3x12.

## PASSO 18 Preparazione dei componenti del supporto PTFE laterale

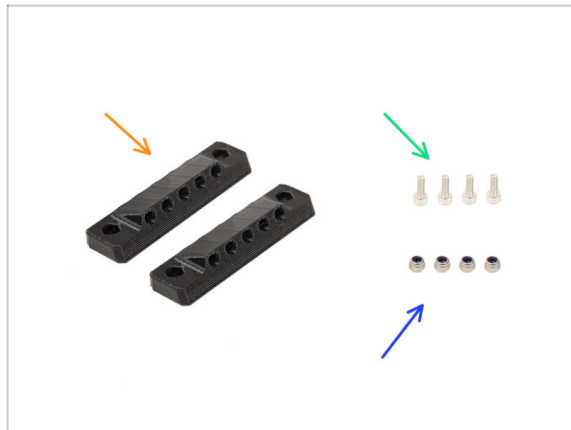

◆ Per i seguenti passi prepara:

- ◆ PTFE\_side\_holder (2x)
- ◆ Vite M3x8 (4x)
- ◆ Dado M3nN (4x)

## PASSO 19 Preparazione del supporto PTFE laterale



- Inserisci due **dadi M3nN** nelle aperture corrispondenti su entrambi i supporti laterali in PTFE.

## PASSO 20 Installazione del supporto laterale in PTFE 1



- Sul lato sinistro dell'enclosure, rimuovi il rivetto in nylon contrassegnato.  
✂ Dall'interno dell'enclosure, spingi il perno centrale del rivetto, quindi estrai l'intero rivetto dall'esterno.
- Fai passare due viti M3x8 attraverso le aperture contrassegnate, dall'interno dell'enclosure verso l'esterno.
- Fissa il **supporto PTFE laterale** sulle viti.
  - Assicurati che la **parte sollevata** del supporto sia rivolta verso la **parte anteriore** dell'Enclosure!
  - Stringi le viti per fissare il supporto in posizione.

## PASSO 21 Installazione del supporto laterale in PTFE 2

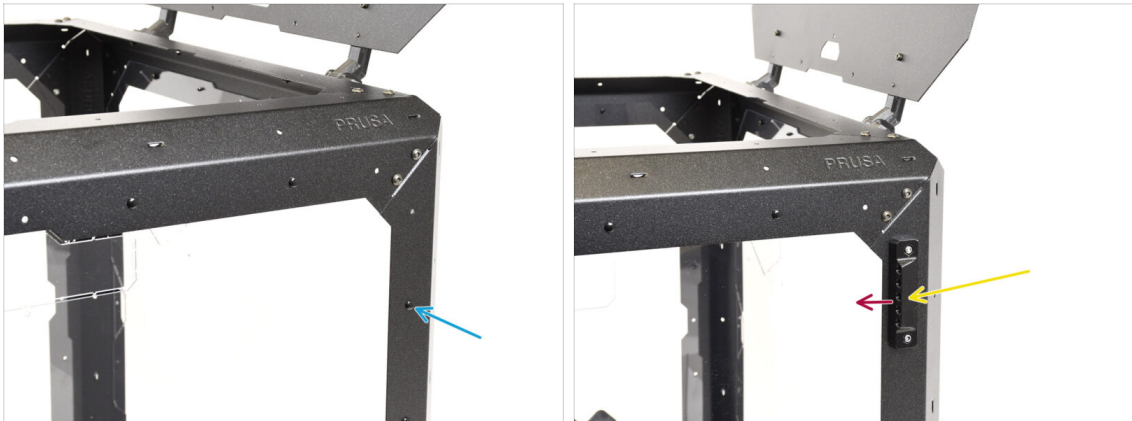

- Sul **lato destro** dell'enclosure, rimuovi il rivetto in nylon contrassegnato.
- Utilizzando le due viti **M3x8**, fissa in posizione l'altro supporto PTFE laterale.
- Assicurati che la parte sollevata del supporto sia rivolta verso la parte anteriore dell'Enclosure!

## PASSO 22 Rimozione delle coperture

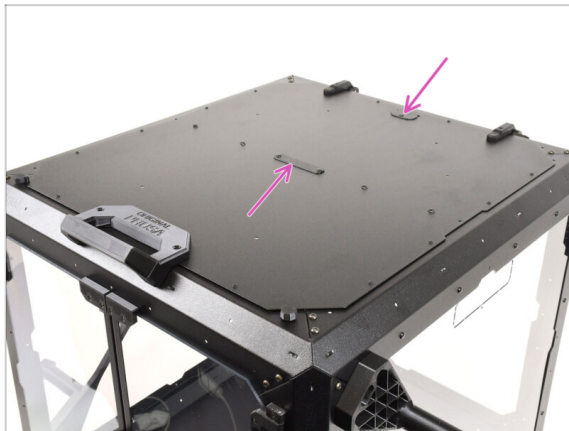

- Nella parte superiore dell'Enclosure, rimuovi i due coperchi contrassegnati.
- ① Spingi la parte centrale dei rivetti che tengono le coperture dal basso, quindi rimuovi i rivetti dalla parte superiore insieme alle coperture.

## PASSO 23 Supporto del Buffer: preparazione dei componenti

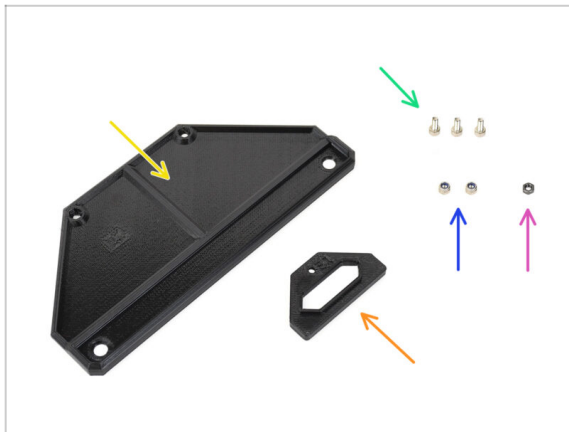

- Per i seguenti passi prepara:
- Supporto Buffer (1x)
  - Vite M3x6 (3x)
  - Dado M3nN (2x)
  - Dado nero M3n (1x)
  - Passante superiore in PTFE (1x)

## PASSO 24 Installazione del supporto per Buffer



- Inserisci **due dadi M3nN** nelle aperture contrassegnate sul supporto del Buffer.
- Posiziona il **supporto Buffer** sulla parte superiore dell'enclosure.
- Assicurati che la parte del supporto con i dadi sia orientata verso la parte anteriore dell'enclosure.
- Fissa il supporto al coperchio superiore utilizzando due **viti M3x6** dal basso.

## PASSO 25 Installazione del PTFE passante



- ✿ Inserisci il **dado nero M3n** nella parte passante in PTFE.
- 🟠 Attacca il passante sul retro del coperchio superiore.
- 🟢 Fissalo in posizione inserendo la **vite M3x6** dalla parte inferiore del coperchio e stringendola.

## PASSO 26 Preparazione Buffer 1



- ⬛ Prendiamo il Buffer stesso.
- 🟠 Rimuovi tutte e cinque le cartucce a cassetta dal Buffer.
- 🟢 Rimuovi la vite M3x30 che tiene la gamba del Buffer.
- 🟣 Rimuovi la gamba del Buffer.
- 🟠 Reinserisci le due viti M3x30. Stringile leggermente per evitare di piegare il Buffer.



## PASSO 27 Preparazione Buffer 2

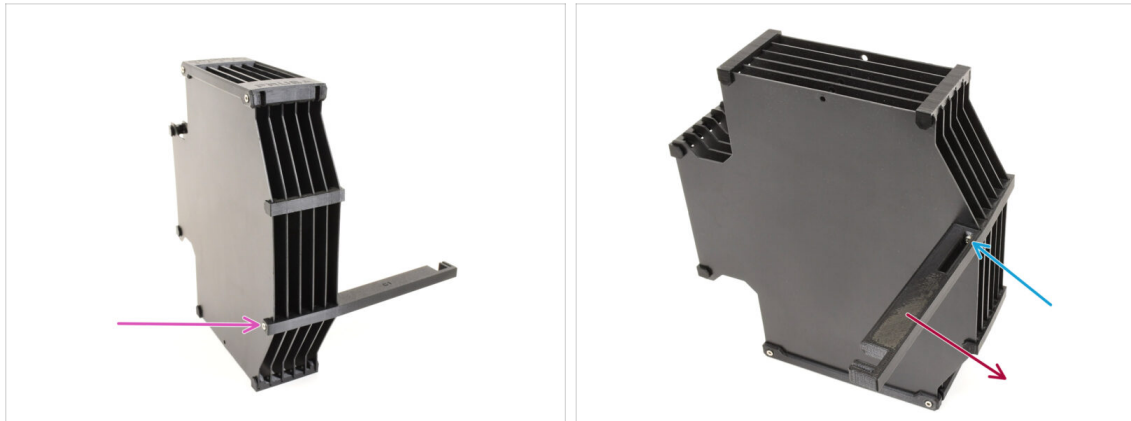

- ◆ Rimuovi la vite M3x30 che tiene il supporto della stampante.
- ◆ Rimuovi la vite svasata M3x30 sul lato opposto che fissa il supporto della stampante.
- ◆ Rimuovi la parte di supporto della stampante.

## PASSO 28 Buffer Enclosure: preparazione dei componenti

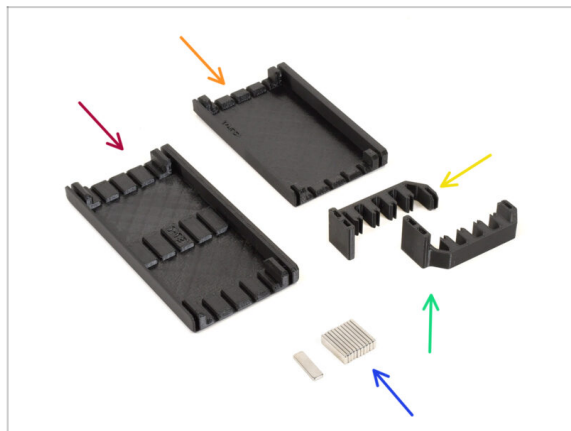

### ◆ Per i seguenti passi prepara:

- ◆ Lato Buffer L (1x)
- ◆ Lato Buffer R (1x)
- ◆ Supporto piastra Buffer L (1x)
- ◆ Supporto piastra Buffer R (1x)
- ◆ Magneti 2x6x20 (11x)

⚠ I magneti sono forti ma fragili. Dopo averli separati, tienili a una distanza sufficiente per evitare che si frantumino tra di loro.

## PASSO 29 Installazione magneti

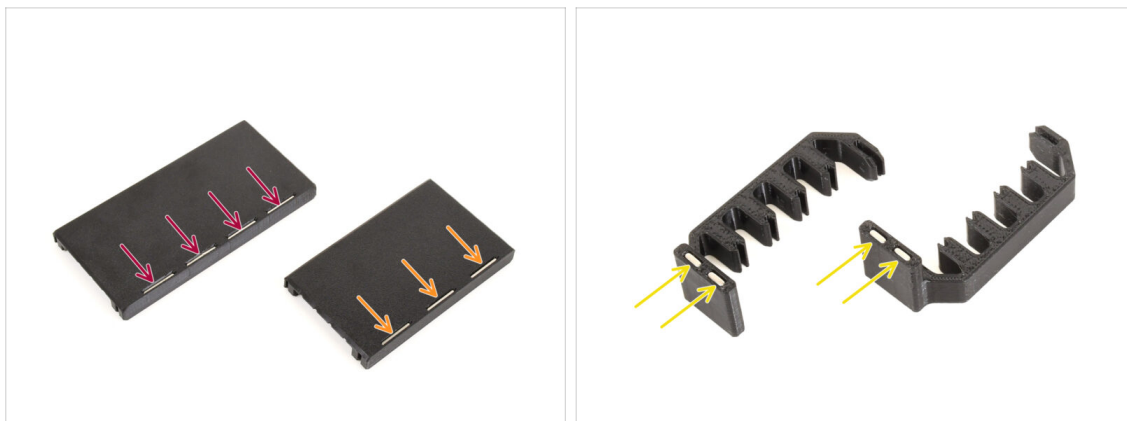

- ◆ Installa quattro magneti nelle aperture contrassegnate sulla parte **Buffer Side L**.
- ◆ Installa tre magneti nelle aperture contrassegnate sulla **parte R del lato Buffer**.
- ◆ Installa due magneti nel **Supporto Piastra L** e gli ultimi due magneti nel **Supporto Piastra R**.

## PASSO 30 Gruppo Buffer Enclosure 1



- ◆ Orienta il Buffer come mostrato nell'immagine: in posizione orizzontale con l'apertura per i segmenti della cassetta sul lato sinistro.
- ◆ Rimuovi il supporto della piastra dal fondo del Buffer.
  - ⓘ Usa delle pinze a becchi lunghi se il supporto della piastra è difficile da rimuovere.
- ◆ Installa il **lato R del Buffer** (la parte con i **tre magneti**) sul Buffer, assicurandoti che i magneti siano rivolti verso il basso.
  - ◆ Assicurati che tutte le piastre siano completamente inserite nella parte R laterale.

### PASSO 31 Gruppo Buffer Enclosure 2



- Rimuovi i due supporti della piastra contrassegnati sul lato opposto.
- Installa la parte **Buffer Side L** (con quattro magneti) sul Buffer.
- Assicurati che i magneti siano orientati allo stesso modo del lato opposto.

### PASSO 32 Gruppo Buffer Enclosure 3



- Rimuovi i due supporti della piastra.
- Installa il **supporto della piastra L** sul Buffer, come si vede nell'immagine.
- Assicurati che i magneti siano orientati sullo stesso lato delle altre parti.
- Installa il **supporto piastra R** sul Buffer. Assicurati che i magneti siano orientati sullo stesso lato delle altre parti.

## PASSO 33 Installazione del Buffer nell'Enclosure



- ◆ Inserisci di nuovo tutte e **cinque le cassette** nel Buffer.
- ◆ Monta il Buffer sul coperchio superiore dell'enclosure. La parte con le cassette deve agganciarsi alla parte in plastica del coperchio superiore.
- ◆ La parte anteriore del Buffer dovrebbe rimanere saldamente in posizione grazie ai magneti.
- i L'enclosure è ora pronta per l'installazione della stampante nei prossimi passi.

## PASSO 34 Preparazione stampante

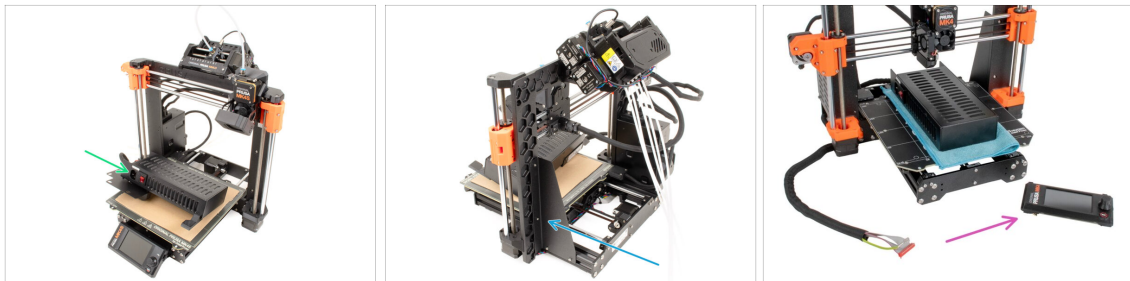

- ◆ Prima di inserire la stampante nell'enclosure, prepara la stampante in questo modo:
  - ◆ **L'alimentatore** è rimosso dal telaio e posizionato sul piano riscaldato protetto.
  - ◆ Il **supporto del telaio** della stampante è installato sulla stampante
  - ◆ Se intendi utilizzare l'**LCD** montato esternamente, puoi scollegarlo e rimuoverlo dalla stampante.

## PASSO 35 Installazione della stampante

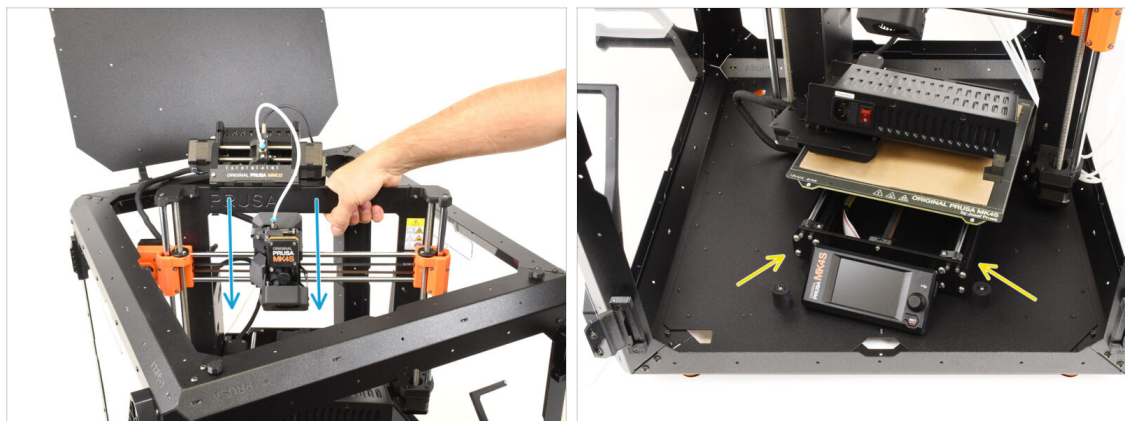

- ◆ Afferra la stampante dalla cornice e inseriscila con cautela nell'enclosure con una leggera angolazione diagonale per evitare di graffiare sia la stampante che l'enclosure.
  - ⚠ **Assicurati che la stampante non sia poggiata sui cavi o sui tubi in PTFE!**
- ◆ Posiziona la stampante in posizione angolata all'interno dell'enclosure, (come mostrato nell'immagine), posizionandola dietro gli smorzatori antiscivolo.
- ⓘ Questa è solo una posizione temporanea per la stampante. La sistemiamo nella posizione corretta in un secondo momento.

## PASSO 36 Installazione alimentatore

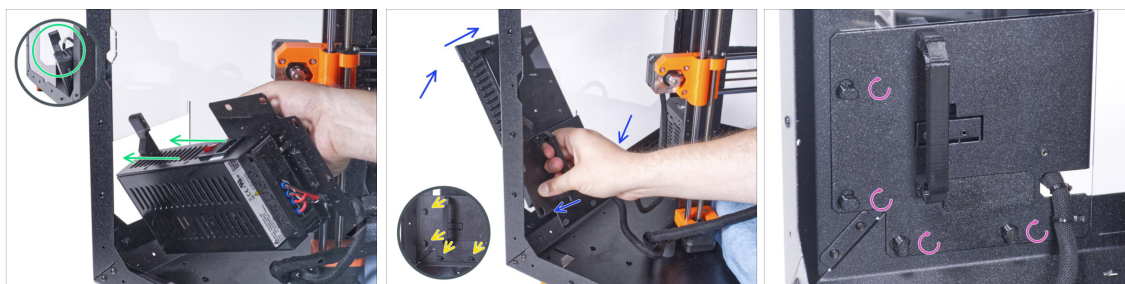

- ◆ Dall'interno dell'enclosure, afferra l'alimentatore per la sua maniglia.
  - 📌 È più comodo usare la mano destra per questo compito.
- ◆ Inserisci l'alimentatore attraverso l'apertura sul fondo del pannello posteriore, iniziando dal blocco dell'alimentatore (la parte con i magneti).
- ◆ Inclina l'alimentatore verso il pannello posteriore, assicurandoti che l'alimentatore rimanga all'esterno dell'enclosure e che il supporto dell'alimentatore sia all'interno.
- ◆ Assicurati che il supporto dell'alimentatore si inserisca perfettamente in tutti e quattro i blocchi dell'alimentatore.
- ◆ Ruota tutti i blocchi di 90° per bloccare il gruppo alimentatore.

## PASSO 37 Posizionamento della stampante

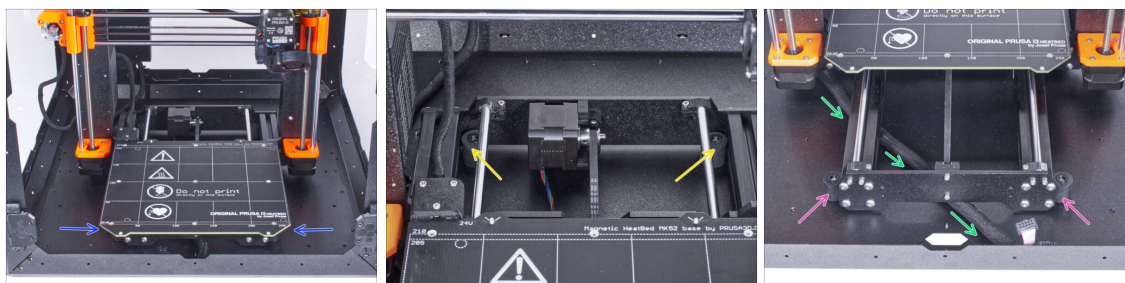

- ◆ Sistema la stampante come mostrato nell'immagine. Centra la stampante nell'enclosure e regola nella posizione corretta.
- Assicurati che i due smorzatori antiscivolo posteriori siano bloccati contro la piastra posteriore dall'interno.
- I due smorzatori antiscivolo anteriori devono essere fissati alla piastra anteriore dall'esterno.
- Guida il fascio di cavi LCD sotto la stampante, dall'elettronica alla parte anteriore dell'enclosure. Lascia il cavo libero per il momento.

## PASSO 38 Installazione LCD: preparazione dei componenti



⚠ Se stai utilizzando il **display LCD montato esternamente**, procedi con questi passaggi. In caso contrario, saltali.

- ◆ Per i seguenti passi prepara:
  - Gruppo LCD (1x) *compatibile con la tua stampante*
  - Vite M3x8 (2x) *rimossa in precedenza*

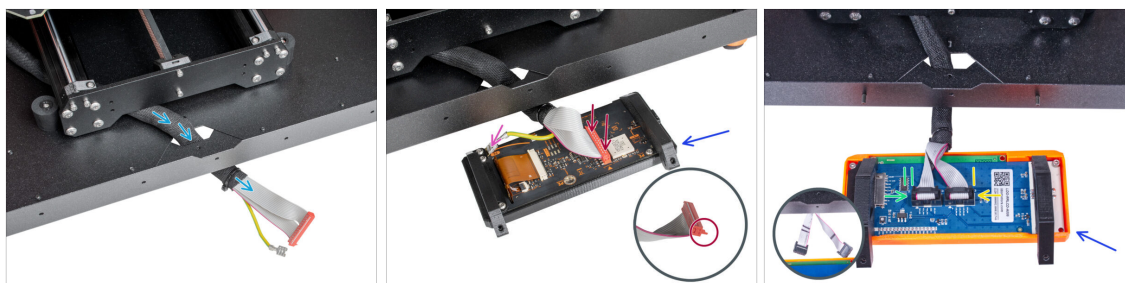
**PASSO 39** Connessione LCD

- ◆ Guida il fascio di cavi LCD attraverso il ritaglio nel pannello inferiore.
- ◆ Posiziona il gruppo LCD accanto all'enclosure, assicurandoti che i supporti siano rivolti verso l'esterno dell'involucro, come mostrato nell'immagine.
- ◆ **MK4/S:** Collega il cavo xLCD alla scheda xLCD, assicurandoti che la linguetta di sicurezza sia inserita correttamente sul lato dello slot contrassegnato dal triangolo arancione sulla scheda.
- ◆ **MK4/S:** Collega il connettore Faston di messa a terra al display xLCD
- ◆ **MK3S+:** Collega il cavo contrassegnato da due strisce allo slot di sinistra (EXP2).
- ◆ **MK3S+:** Collega il cavo contrassegnato da una striscia allo slot destro (EXP1).

**PASSO 40** Installazione LCD

- ◆ Sposta il gruppo LCD verso l'enclosure, come si vede nell'immagine.
- ◆ Fissalo al profilo metallico con due viti M3x8. Stringi a fondo le viti.
- ◆ Fissa il fascio di cavi LCD alla parte inferiore dell'enclosure. Fai passare una fascetta attraverso la perforazione e stringila intorno al fascio di cavi.

## PASSO 41 Tubi in PTFE: preparazione dei componenti

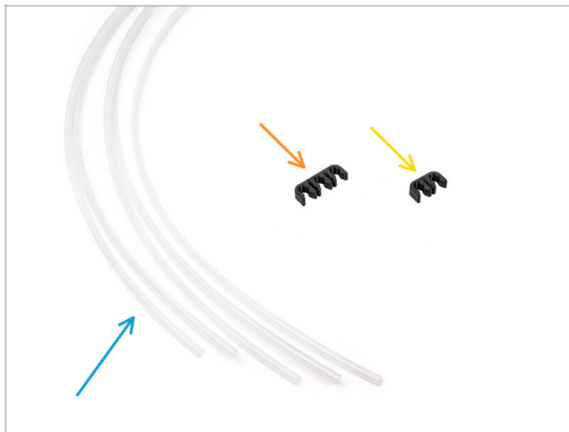

- Per i seguenti passi prepara:
- Tubo PTFE 4x2,5x1100 (5x)
- Clip PTFE a 3 vie(1x)
- Clip PTFE a 2 vie(1x)

## PASSO 42 Installazione tubo in PTFE 1



- Fai passare i tubi in PTFE **dell'unità MMU** attraverso l'apertura sul retro del coperchio superiore dell'Enclosure.
- **Collega i tubi in PTFE** alle cassette numerate corrispondenti nel Buffer.
- Inserisci due tubi in PTFE 4x2,5x1100 nelle cassette **4 e 5**.

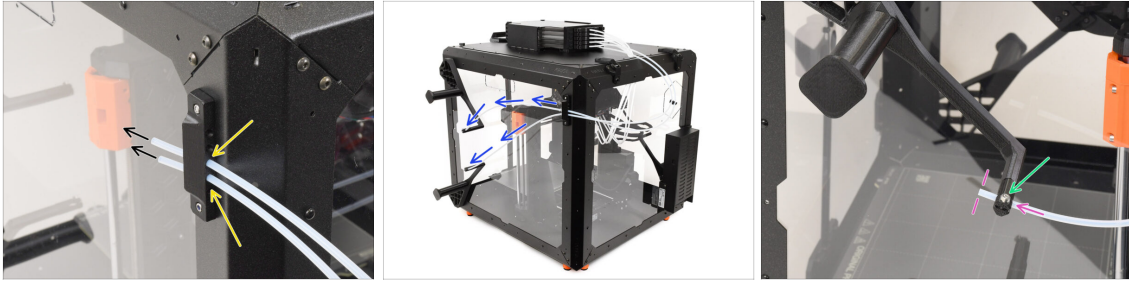

**PASSO 43** Installazione tubo in PTFE 2

- Inserisci i due tubi in PTFE nel **supporto laterale**.
- Guida i tubi in PTFE verso i **porta bobina** sul lato destro dell'Enclosure (guardando dal lato anteriore).
- Spingi le estremità dei tubi in PTFE attraverso il tappo di ogni porta bobina. L'estremità deve trovarsi appena dietro il tappo.
- 🔗 L'estremità del tubo deve essere posizionata appena dietro il tappo.
- Se il tubo in PTFE è difficile da inserire, allenta leggermente la vite M3x10.

**PASSO 44** Installazione tubo in PTFE 3

- Stringi leggermente la **vite M3x10** sul tappo per fissare il tubo in PTFE in posizione, facendo attenzione a non stringere troppo.
- ⚠ Stringi leggermente la vite in modo che il tubo in PTFE rimanga in posizione. **Non stringere troppo**, perché questo potrebbe bloccare il filamento e compromettere il corretto funzionamento dell'MMU.
- Sul retro della stampante, all'incirca al centro dei lunghi tubi in PTFE...
- Unisci i tubi utilizzando la **clip** a due vie corrispondente.

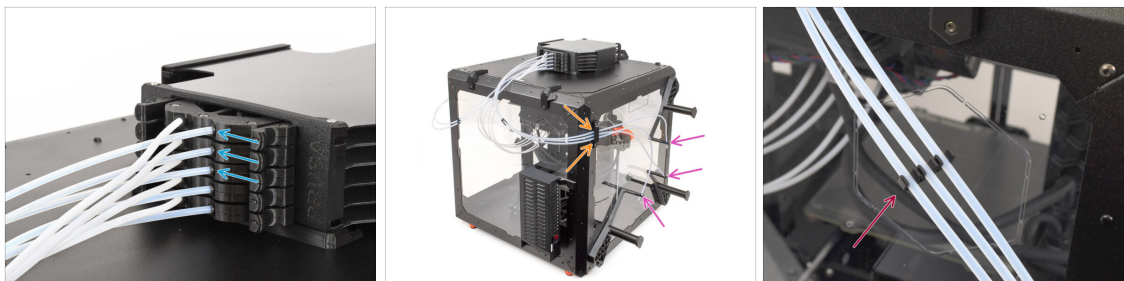
**PASSO 45** Installazione tubo in PTFE 4

- Inserisci tre **tubi in PTFE** nelle cassette in posizione **1, 2 e 3**.
- Fai passare i tubi attraverso il **supporto laterale** sul lato opposto.
- Attacca le estremità dei tubi ai tappi di ogni **porta bobina**. Fissali in posizione stringendo delicatamente le viti M3x10.
- Unisci i tubi utilizzando la **clip** a tre vie corrispondente.

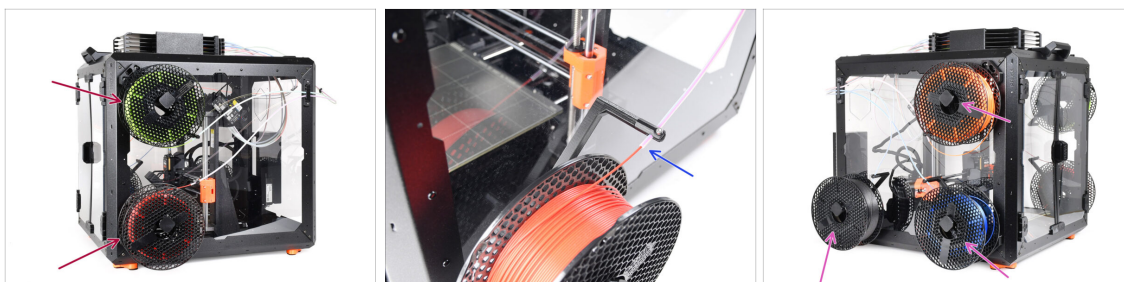
**PASSO 46** Caricare i Filamenti

- Per caricare i filamenti, innanzitutto collega le bobine ai porta bobina sul lato.
- Spingi il filamento nel buffer attraverso il tubo in PTFE, quindi utilizza la funzione di pre-caricamento per caricarlo nella MMU3.
- Ripeti la procedura per caricare i filamenti rimanenti.

## PASSO 47 Fatto

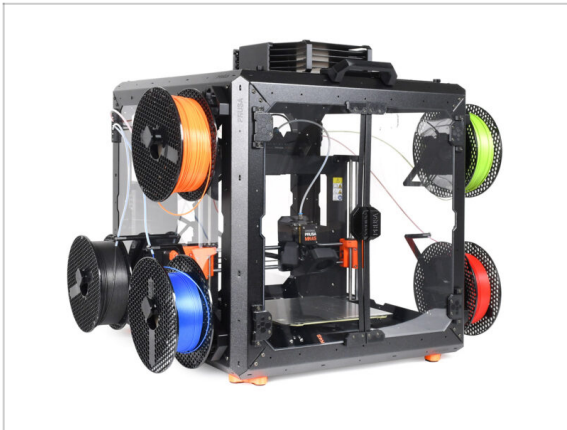

- ◆ Congratulazioni!
- ◆ Ora puoi iniziare a utilizzare la tua MMU3 all'interno dell'enclosure.

## 6B. Coperchio incernierato con MMU2S



## PASSO 1 Introduzione



- ◆ Questo capitolo ti guida nell'installazione della MMU2S nell'Enclosure.
- ◆ La MMU2S può essere installata solo dopo aver posizionato il **coperchio con cerniera**.

## PASSO 2 Rimuovere il display LCD



- ◆ Taglia con cautela la fascetta che fissa il fascio di cavi LCD.
- ◆ Svita le due viti che fissano il gruppo LCD.
- ◆ Scollega entrambi i cavi dal display LCD.
- ◆ Spingi il fascio di cavi LCD attraverso il foro del pannello inferiore nell'involucro.

### PASSO 3 Rimuovere la guida del filamento



- Premi il colletto blu sul raccordo del filamento.
- Tira fuori il tubo in PTFE dal raccordo.
- Taglia la fascetta che fissa il tubo in PTFE sul lato interno del profilo anteriore superiore.
- Rimuovi le due viti che fissano la guida del filamento ed estraila dall'enclosure.

### PASSO 4 Rimuovere la stampante



- ① Le istruzioni che seguono mostrano la MK3S+ con un alimentatore nero, ma la procedura è identica anche per l'alimentatore argentato.
- Posiziona la stampante in posizione angolata all'interno dell'enclosure (come mostrato), posizionandola dietro gli smorzatori antiscivolo.
- Sblocca tutti i blocchi dell'alimentatore, quindi afferra la maniglia e rimuovi il gruppo alimentatore dal pannello posteriore.
- Posiziona l'alimentatore sul piano riscaldato, protetto da un panno, con la maniglia dell'alimentatore rivolta verso l'alto.

## PASSO 5 Rimuovere la stampante

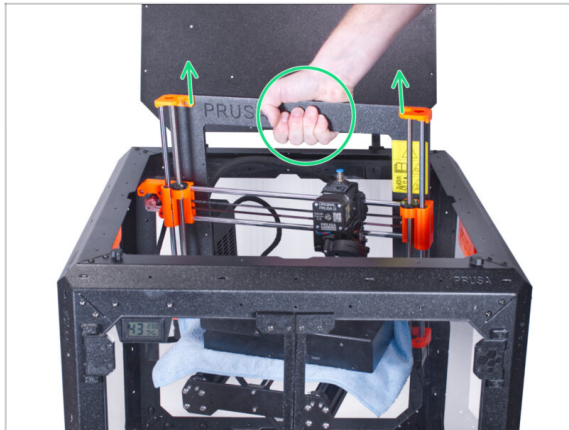

- Apri il coperchio.
- Afferra la stampante per il telaio e sollevala con cautela dall'enclosure.
- ⚠ **Attento a non graffiare i pannelli laterali con la stampante!**

## PASSO 6 Installare la MMU2S



- Adesso, continua con le istruzioni per installare l'unità MMU2S sulla stampante.
- La procedura varia leggermente a seconda che l'unità MMU2S sia stata rimossa solo temporaneamente dalla stampante durante l'assemblaggio dell'involucro o che non sia mai stata installata sulla stampante. **Scegli il tuo caso:**
  - **Nuova installazione dell'unità MMU2S sulla stampante:** vai al manuale [Aggiornamento da Original Prusa i3 a MMU2S](#).
  - **Rimontare l'unità MMU2S sulla stampante:** go to [Assemblaggio dell'unità MMU2S](#).
- ⓘ Una volta terminata l'installazione dell'unità MMU2S sulla stampante, torna a questa guida e continua con il passo successivo.

## PASSO 7 Preparare la stampante (MK3S+ con MMU2S)

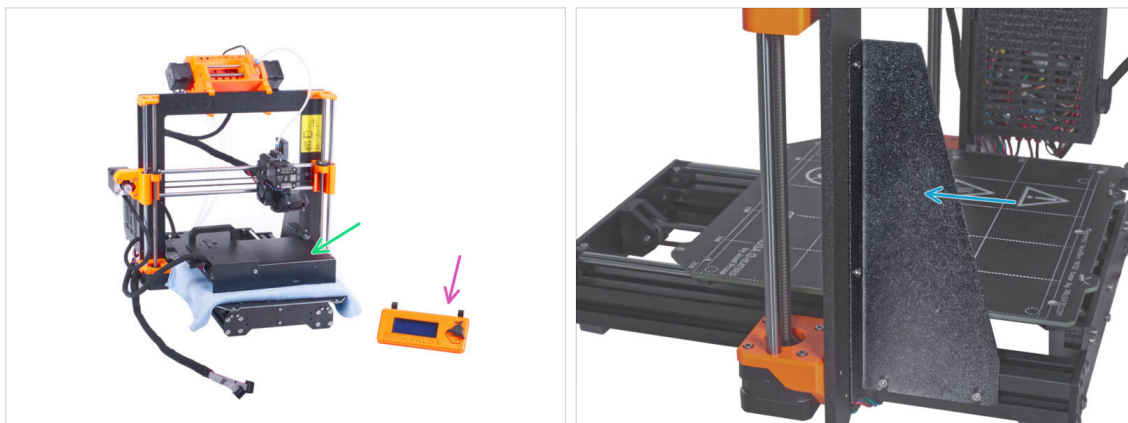

- Prima di inserire la stampante nell'enclosure, prepara la stampante in questo modo:
  - il display LCD è scollegato e smontato dalla stampante
  - L'alimentatore (versione nera o argentata) è smontato dal telaio e posizionato sul piano riscaldato protetto.
  - Il supporto del telaio della stampante è installato sulla stampante

## PASSO 8 Installare la stampante



- Afferra la stampante per il telaio e inseriscila con cautela nell'enclosure con una leggera angolazione diagonale per **evitare di graffiare la stampante e l'enclosure**.
  - ⚠ **Evita di poggiare la stampante sui cavi e sui tubi in PTFE!**
- Posiziona la stampante in posizione angolata (come mostrato nell'immagine) nell'involucro dietro gli smorzatori antiscivolo.
- ⓘ Questa è solo una posizione temporanea della stampante. La posizioneremo correttamente in seguito.



## PASSO 9 Installare l'alimentatore

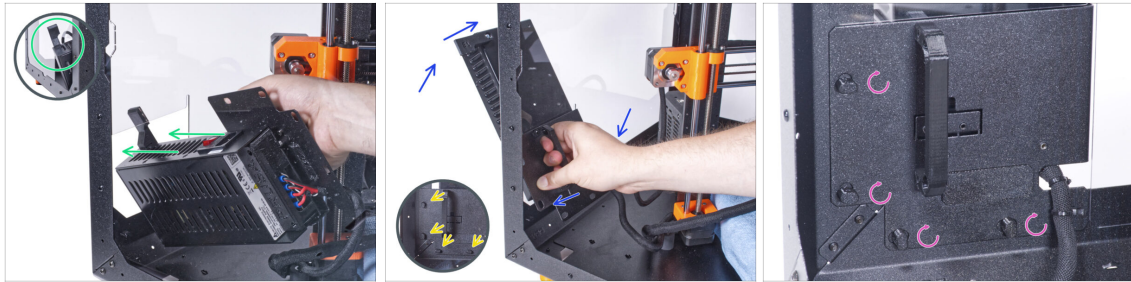

- Dall'interno dell'involucro, afferra l'alimentatore per la sua maniglia.
- ❗ È più comodo usare la mano destra.
- Inserisci l'alimentatore attraverso il foro sul fondo del pannello posteriore. Inizia a spingere attraverso la parte con il fermaglio PSU-retainer (la parte con i magneti).
- Inclina l'alimentatore verso il pannello posteriore, assicurandoti che l'alimentatore rimanga all'esterno dell'enclosure e che il supporto dell'alimentatore sia all'interno.
- Assicurati che il supporto dell'alimentatore si inserisca perfettamente in tutti e quattro i blocchi dell'alimentatore.
- Ruota tutti i blocchi di 90° per bloccare il gruppo alimentatore.

## PASSO 10 Regolare la stampante

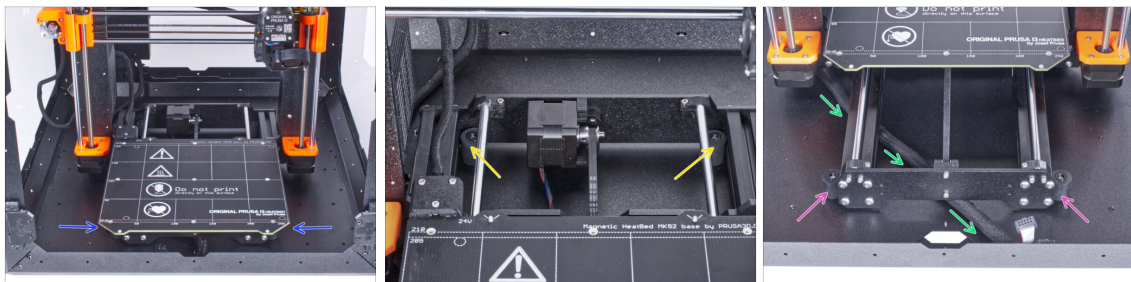

- Disponi la stampante come nell'immagine. Posizionala al centro dell'involucro e regola la posizione corretta:
  - Assicurati che i due smorzatori antiscivolo posteriori siano bloccati contro la piastra posteriore dall'interno.
  - I due smorzatori antiscivolo anteriori devono essere fissati alla piastra anteriore dall'esterno.
- Guida il fascio di cavi LCD sotto la stampante, dall'elettronica alla parte anteriore dell'enclosure. Lascia il cavo libero per il momento.

## PASSO 11 Montare il display LCD: preparazione delle parti

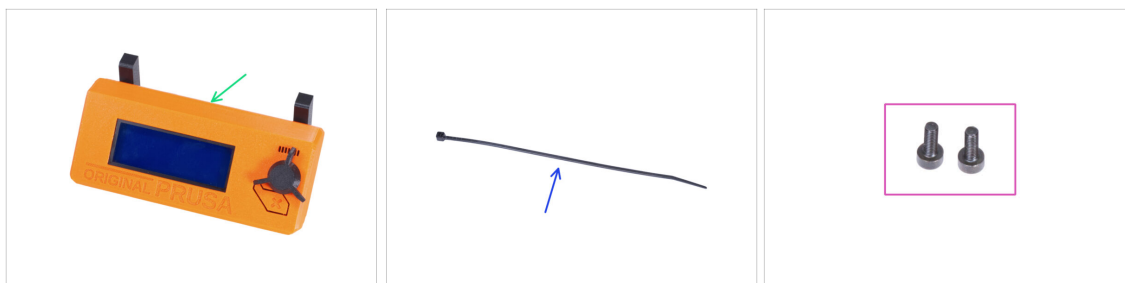

● Per i seguenti passi prepara:

- Gruppo LCD (1x)
- Fascetta (1x)
- Vite M3x8 (2x) *rimossa in precedenza*

## PASSO 12 Montare il display LCD

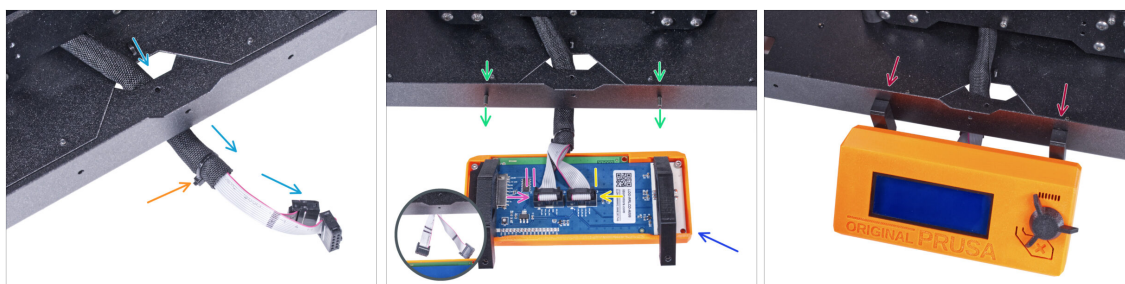

- Guida il cavo LCD attraverso il ritaglio nel pannello inferiore.
  - Fissa con una fascetta la guaina in tessuto sul gruppo di cavi. **Non stringere troppo la fascetta**, potrebbe tagliare i cavi!
  - Dalla parte interna, spingi le due viti M3x8 attraverso il profilo inferiore.
  - Posiziona il gruppo LCD vicino ai cavi LCD, come vedi in foto. Presta attenzione all'orientamento dello schermo LCD in foto. Osserva i supporti LCD per capire meglio.
- ⚠ **Nota che entrambi i cavi sono segnati con delle strisce su un lato. È importante il corretto ordine di connessione!**
- Connetti il cavo LCD segnato con **DUE STRISCE** nello **slot di sinistra** (chiamato EXP2) sul controller LCD.
  - Connetti il cavo LCD segnato con **UNA STRISCIA** nello **slot di destra** (chiamato EXP1) sul controller LCD.
  - Fai scorrere il gruppo LCD sulle due viti M3x8 del telaio e stringile.

### PASSO 13 Assemblare gli occhielli: preparazione delle parti



- Per i seguenti passi prepara:
- MMU-grommet (2x)
- Vite M3x8 (2x)
- Dado M3n (2x)

### PASSO 14 Assemblare gli occhielli MMU-grommet



- ① Sono presenti due occhielli simmetrici per entrambi i bordi del lato posteriore dell'involucro. Se intendi posizionare tutte le bobine solo su un lato esterno dell'involucro, puoi utilizzare un solo occhiello.
- Usando la chiave a brugola, rimuovi il supporto di stampa da entrambi gli occhielli MMU-grommet.
- Inserisci il dado M3n in ciascun occhiello MMU-grommet.

## PASSO 15 Montare gli occhielli MMU-grommet



- ❶ A seconda di dove posizioni le bobine, ritaglia il lato sinistro, destro o entrambi i lati.
- ◆ Dall'interno dell'involucro, usa un taglierino e **CON MOLTA ATTENZIONE** taglia tutti i supporti del ritaglio dell'occhiello sinistro e rimuovilo dal pannello posteriore.
- ◆ Dall'interno dell'involucro, usa un taglierino e **CON MOLTA ATTENZIONE** taglia tutti i supporti del ritaglio dell'occhiello destro e rimuovilo dal pannello posteriore.

## PASSO 16 Montare gli occhielli MMU-grommet

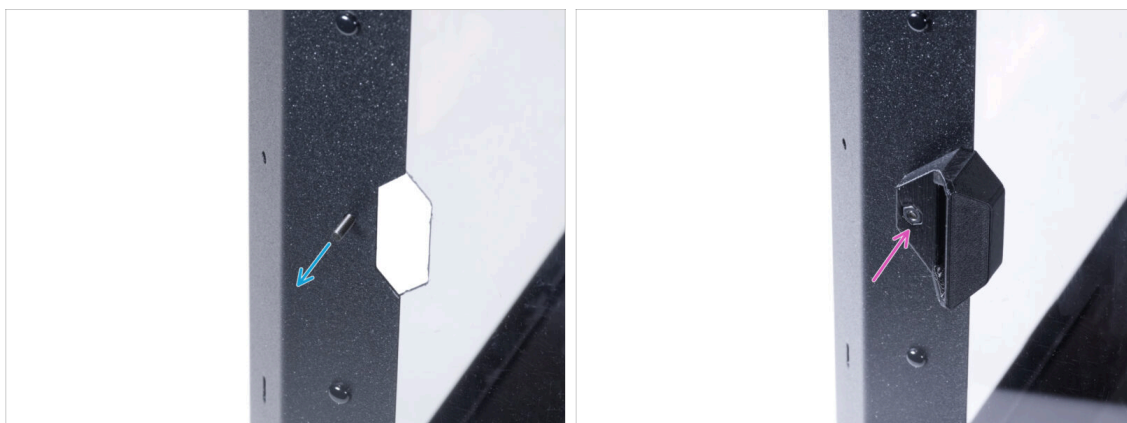

- ◆ Dall'interno, inserisci la vite M3x8 nel foro accanto al ritaglio dell'occhiello sinistro.
- ◆ Dall'esterno, collega l'occhiello MMU-grommet con lo stesso orientamento sul ritaglio e sulla vite. Quindi stringi la vite.

## PASSO 17 Montare gli occhielli MMU-grommet (facoltativo)



- Dall'interno, inserisci la vite M3x8 nel foro accanto al ritaglio dell'occhiello destro.
- Dall'esterno, collega l'occhiello MMU-grommet con lo stesso orientamento sul ritaglio e sulla vite. Quindi stringi la vite.

## PASSO 18 Guidare i tubi in PTFE

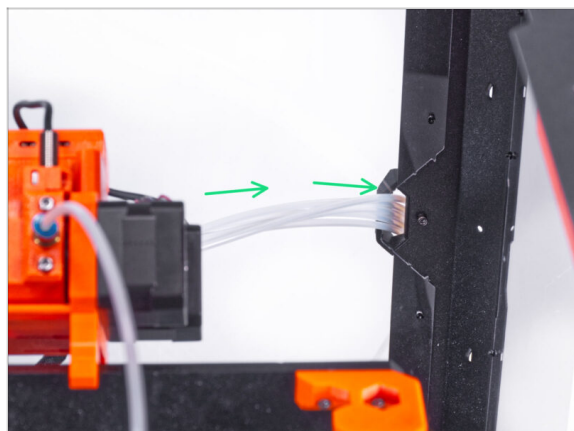

- Raggruppa tutti i tubi in PTFE provenienti dalla MMU2S e spingili fuori dall'involucro attraverso l'occhiello destro MMU-grommet.
- ⓘ Puoi usare anche l'occhiello sinistro MMU-grommet. Il procedimento è lo stesso.

## PASSO 19 Montare i piedini del buffer: preparazione delle parti

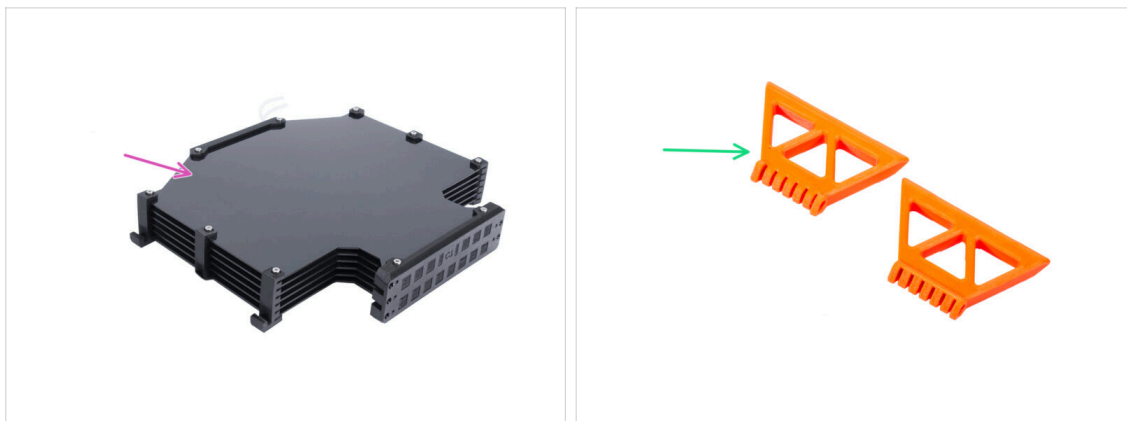

● Per i seguenti passi prepara:

- Gruppo Buffer (1x)
- MMU-buffer-foot (2x)

## PASSO 20 Assemblare i piedini del buffer

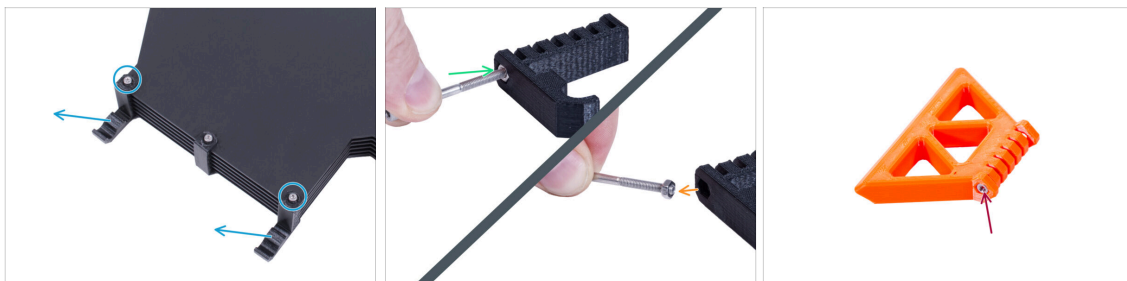

- Allenta le due viti che fissano la parte s-buffer-hook-uni e rimuovi la parte stampata dal buffer.
- Inserisci la vite nel dado della parte s-buffer-hook-uni. Non avvitarlo completamente, sono sufficienti pochi giri.
- Tira fuori la vite e il dado dalla parte stampata. Rimuovi il dado dalla vite.
- **i** Se risulta difficile estrarre il dado in questo modo, prendere il dado M3n di ricambio dalla confezione del kit dell'enclosure.
- Procedi allo stesso modo per estrarre il dado dal secondo s-buffer-hook-uni.
- Inserisci il dado M3n in ciascun piedino MMU-buffer-foot.
- **! Non buttare le viti, ti serviranno in seguito.**

## PASSO 21 Montare i piedini del buffer

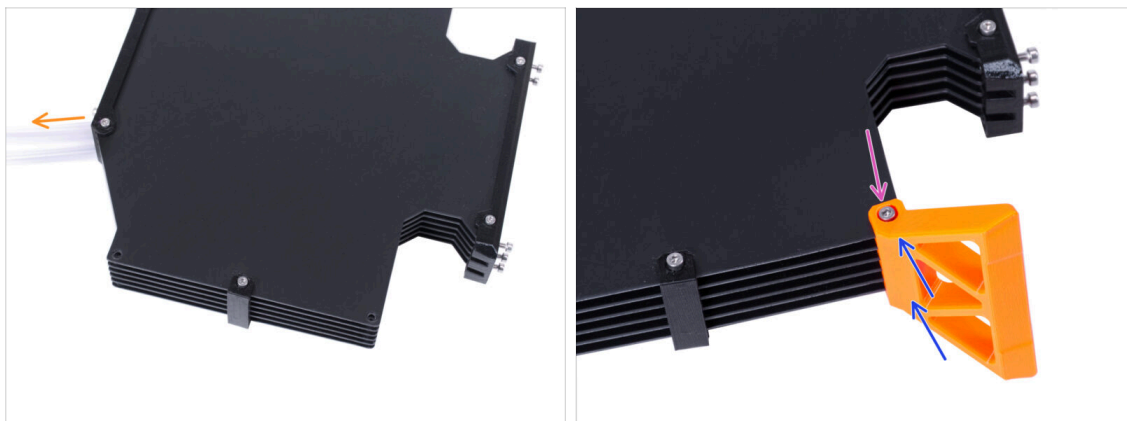

- Posiziona e orienta il gruppo buffer come in foto. Usa i tubi in PTFE come riferimento.
- Monta il piedino MMU-buffer-foot sul bordo inferiore destro del gruppo buffer.
- Fissa il piedino MMU-buffer-foot con la vite M3x40.

## PASSO 22 Montare i piedini del buffer



- Ruota il buffer in modo che il piedino MMU-buffer-foot montato si trovi sul lato sinistro.
- Monta il secondo piedino MMU-buffer-foot sul secondo bordo inferiore del gruppo buffer.
- Fissa il piedino MMU-buffer-foot con la vite M3x40.

## PASSO 23 Unire il buffer

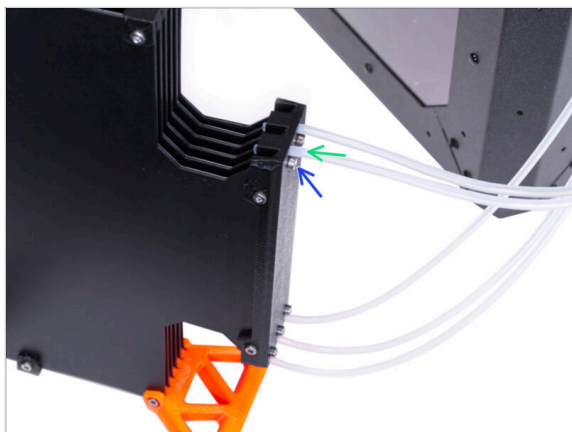

- Inserisci il PTFE dall'unità MMU2S al buffer.
- Fissa il tubo in PTFE stringendo la vite M3x12. Non stringere troppo la vite. Un attrito eccessivo nel PTFE potrebbe causare problemi in seguito durante la stampa.
- Ripeti la stessa operazione per tutti gli altri tubi in PTFE. È possibile sistemare le posizioni dei filamenti secondo le proprie preferenze.

## PASSO 24 È tutto!



- Disponi il buffer e i filamenti.
  - ⓘ A titolo di esempio, è possibile utilizzare la disposizione da noi testata, che si può vedere nell'immagine.



## 7. Sistema di filtraggio avanzato (add-on)



## PASSO 1 Introduzione



- ◆ Questa guida fornisce le istruzioni per l'installazione del **sistema di filtrazione avanzato** su **Original Prusa Enclosure**.
- ⓘ I dispositivi di fissaggio in dotazione comprendono parti di ricambio supplementari.
- ⓘ Si noti che il sistema di filtraggio utilizza la circolazione interna dell'aria. Non è necessario praticare fori nell'involucro.

## PASSO 2 Diverso alimentatore esterno



- ⓘ L'add-on del Sistema di filtraggio avanzato è stato fornito con due tipi di alimentatore esterno, ciascuno di un diverso produttore. La funzionalità di entrambe le versioni è la stessa, ma la procedura di installazione è leggermente diversa.
- ◆ Controlla sull'etichetta dell'alimentatore qualche modello possiedi e segui le apposite istruzioni:
  - ◆ **Alimentatore esterno Delta modello MEA-065A24C:** vai su [Introduzione - Alimentatore esterno Delta](#)
  - ◆ **Alimentatore esterno XP Power modello VEC65US24:** vai su [Introduzione - Alimentatore esterno XP Power](#)

### PASSO 3 Introduzione - Alimentatore esterno Delta



- ◆ Le seguenti istruzioni sono destinate all'installazione della **Sistema di filtrazione avanzato** con l'**alimentatore esterno Delta modello MEA-065A24C** sulla **Original Prusa Enclosure**.
- ◆ **Prima di installare l'add-on, STAMPA TUTTE LE PARTI IN PLASTICA NECESSARIE!** Le parti External-PSU-bracket-DELTA e Basic-board-cover sono scaricabili su [Printables.com](https://www.printables.com)
- ⓘ Nota: la staffa External-PSU-bracket-DELTA è destinata al montaggio dell'alimentatore esterno sull'involucro. Tuttavia, non è obbligatorio.

### PASSO 4 Attrezzi necessari per questo capitolo

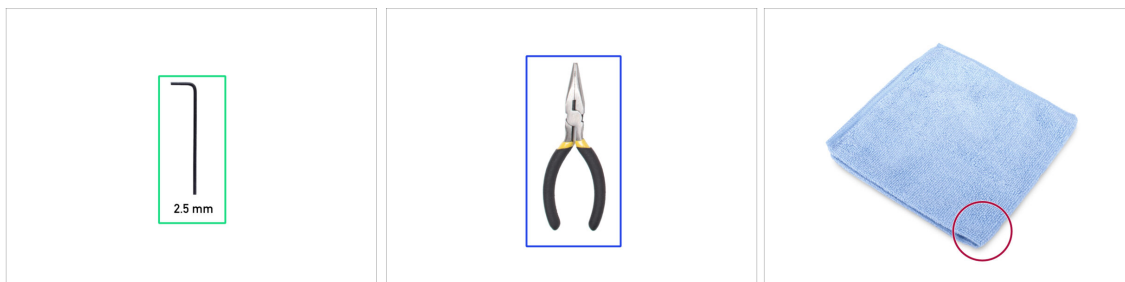

- ⓘ Nella confezione dell'add-on non sono inclusi gli attrezzi.
- ◆ **Per questo capitolo prepara:**
- ◆ Chiave a brugola da 2.5mm
- ◆ Pinza a becchi lunghi (*per tagliare le fascette*)
- ◆ Panno o pezzo di tessuto di almeno 15x15 cm

## PASSO 5 Montare l'alimentatore esterno (facoltativo): preparazione delle parti



**i** Nota: la staffa External-PSU-bracket-DELTA dell'alimentatore esterno è destinata al montaggio dell'alimentatore esterno sull'involucro. Tuttavia, non è necessariamente necessaria. Se non si desidera installare la staffa dell'alimentatore esterno, andare a [Preparare la stampante](#).

● Per i seguenti passi prepara:

- Alimentatore esterno (1x)
- Vite M3x8 (1x)
- Dado M3nS (1x)
- External-PSU-bracket-DELTA (1x)

## PASSO 6 Montare l'alimentatore esterno (facoltativo)



● Inserisci il dado M3nS nella staffa dell'alimentatore esterno (External-PSU-bracket-DELTA). Utilizzando la chiave a brugola, spingi il dado fino in fondo nella parte stampata e allinealo con il foro della componente.

## PASSO 7 Montaggio della staffa dell'alimentatore esterno (opzionale)



- Inserisci l'alimentatore esterno nella staffa dell'alimentatore esterno (External-PSU-bracket-DELTA) e spingilo fino in fondo. Presta attenzione al corretto orientamento dell'alimentatore.
- Guida il cavo dell'alimentatore esterno come nell'immagine e aggancia la ferrite del cavo nella clip sulla parte stampata.

## PASSO 8 Preparare la stampante

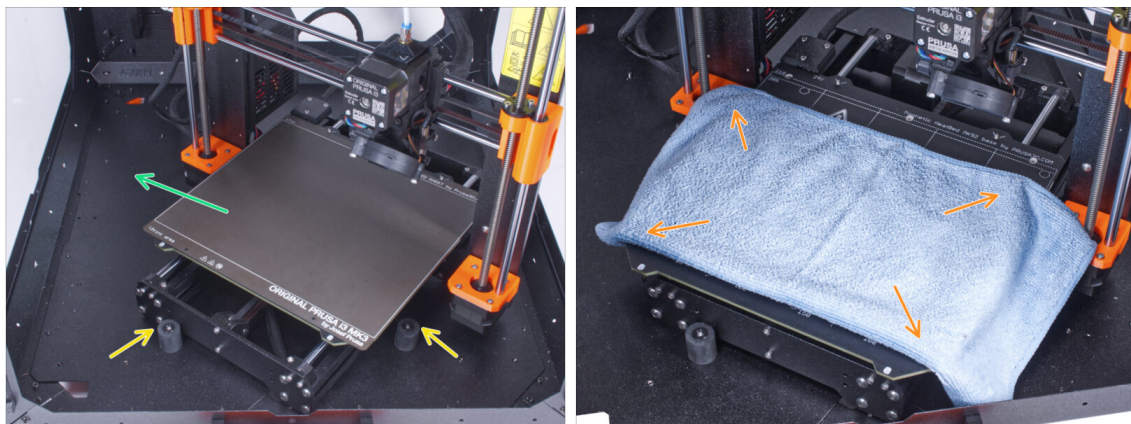

- Apri lo sportello dell'involucro.
- Posiziona la stampante in posizione angolata (come mostrato nell'immagine) nell'involucro dietro gli smorzatori antiscivolo.
- ⓘ Questa è solo una posizione temporanea per la stampante. La metteremo nella posizione corretta dopo.
- Rimuovi la piastra d'acciaio dal piano riscaldato.
- Stendi un pezzo di stoffa sul piano riscaldato.

## PASSO 9 Rimuovere l'alimentatore

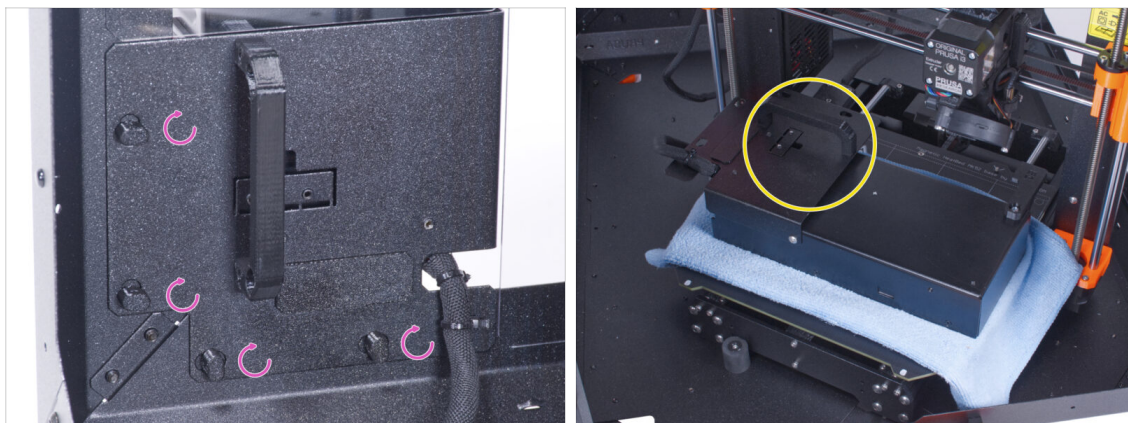

- ◆ "Sblocca" tutti i PSU-locks. Afferra il gruppo PSU per la maniglia e rimuoverlo dal pannello posteriore.
- ◆ Poggia l'alimentatore sul piano riscaldato protetto da un panno. Ruotarlo con l'impugnatura dell'alimentatore rivolta verso l'alto.

## PASSO 10 Guidare il cavo dell'alimentatore esterno

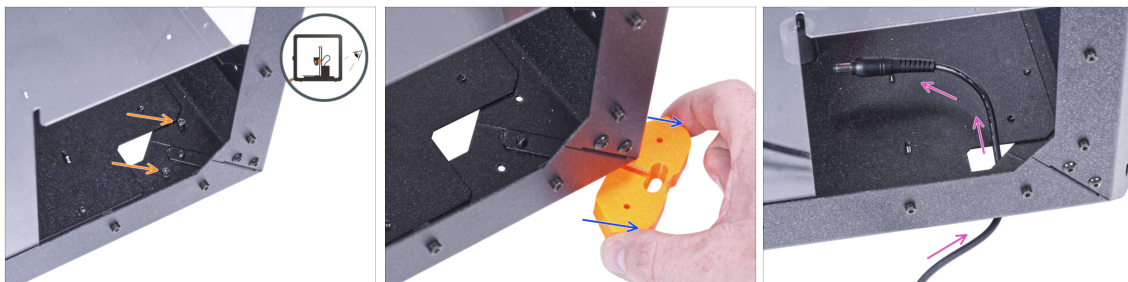

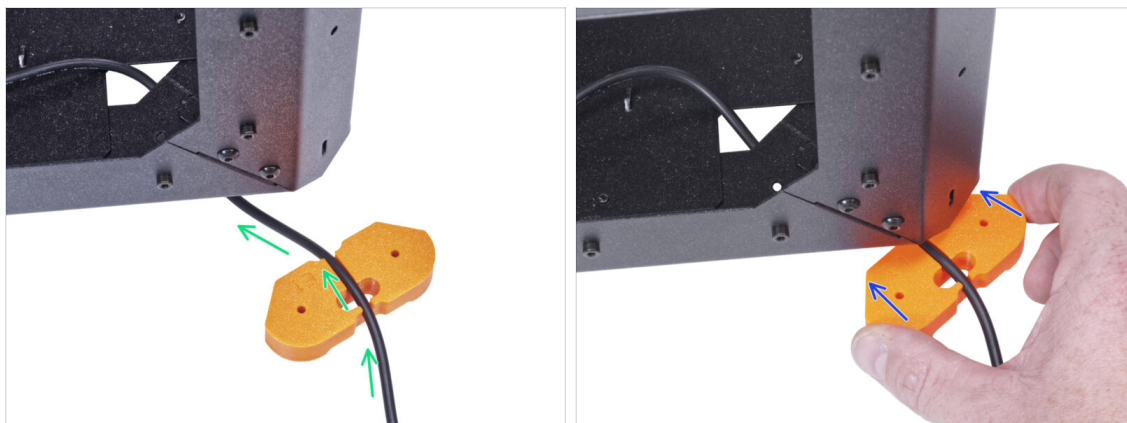

- ⚠ **Fai attenzione a non schiacciarti le dita quando maneggi l'involucro.**
- ⓘ Se la movimentazione dell'involucro risulta difficile a causa del suo peso, è possibile estrarre la stampante.
- ◆ Ruota l'involucro con il lato posteriore rivolto verso di te.
- ◆ Attraverso il foro rettangolare nel pannello posteriore, allenta le due viti che fissano il piedino al pannello inferiore.
- ◆ Rimuovi il piedino dal fondo dell'involucro. **Non buttare via il pezzo**, ti servirà di nuovo a breve.
- ◆ Fai passare il cavo dell'alimentatore attraverso il foro nel pannello inferiore nell'involucro.

## PASSO 11 Guidare il cavo dell'alimentatore esterno





 **Fai attenzione a non schiacciarti le dita quando maneggi l'involucro.**

-  Fai passare il cavo dell'alimentatore esterno attraverso il canale della staffa dei piedini. **Osserva l'orientamento della staffa dei piedini.**
-  Fai scorrere la staffa dei piedini con il cavo sotto l'angolo dell'involucro.

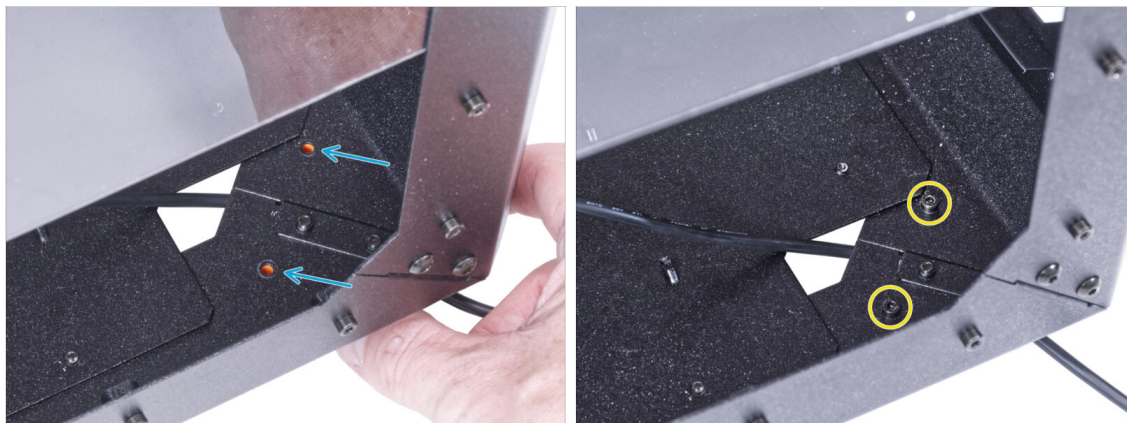
## PASSO 12 Guidare il cavo dell'alimentatore esterno (facoltativo)



 **Fai attenzione a non schiacciarti le dita quando maneggi l'involucro.**

-  Le seguenti istruzioni riguardano il montaggio dell'alimentatore esterno sull'involucro, che è opzionale. Se non si desidera montare l'alimentatore esterno sull'involucro, andare su [Installazione dell'alimentatore](#).
-  Allinea i fori della staffa dei piedini con i fori dei profili inferiori.
-  Fissa la staffa dei piedini con due viti M3x12.

## PASSO 13 Montare l'alimentatore esterno (facoltativo)



- Le seguenti istruzioni riguardano il montaggio dell'alimentatore esterno sull'involucro, che è opzionale. Se non si desidera montare l'alimentatore esterno sull'involucro, andare su [Installazione dell'alimentatore](#).
- Dall'interno, inserisci la vite M3x8 nel foro del profilo inferiore vicino al logo PRUSA.
- Collega il gruppo dell'alimentatore esterno al profilo, poi allinealo contro la vite.
- Stringi la vite M3x8 dall'interno per montare l'alimentatore esterno.

## PASSO 14 Installare l'alimentatore





- Assicurati che i blocchi PSU-lock siano ancora girati nella stessa posizione:
  - **Sulla parte inferiore del telaio**, ruota i PSU-lock in posizione orizzontale.
  - **Sul supporto**, ruota il blocco PSU-lock in posizione verticale.
- Spingi l'alimentatore attraverso l'apertura nel pannello posteriore.
- Collega il supporto PSU-holder a tutti i blocchi PSU-locks.
- Ruota tutti i blocchi PSU-lock di 90° per bloccare il gruppo alimentatore.

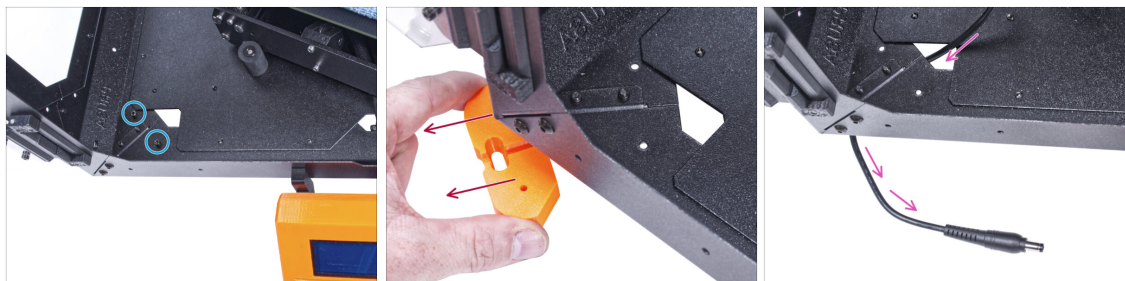

## PASSO 15 Guidare il cavo dell'alimentatore esterno





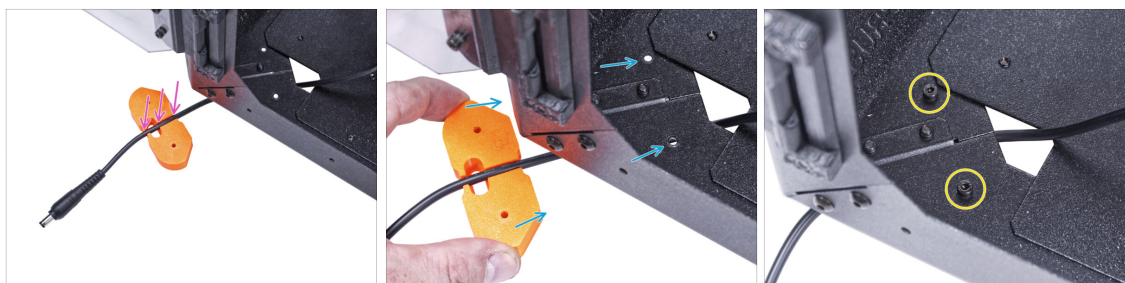

 **Fai attenzione a non schiacciarti le dita quando maneggi l'involucro.**

-  Allenta le due viti che montano il piedino anteriore sinistro.
-  Rimuovi il piedino dall'involucro. **Non buttare via il pezzo**, ti servirà di nuovo a breve.
-  Fai passare il cavo dell'alimentatore esterno attraverso il foro nel pannello inferiore fino a farlo uscire dall'involucro.

## PASSO 16 Guidare il cavo dell'alimentatore esterno



 **Fai attenzione a non schiacciarti le dita quando maneggi l'involucro.**

-  Fai passare il cavo dell'alimentatore esterno attraverso il canale della staffa dei piedini.
-  Fai scorrere la staffa dei piedini con il cavo sotto l'angolo dell'involucro e allinea i fori della parte con i fori del profilo inferiore.
-  Fissa la staffa dei piedini con due viti M3x12.
-  Lascia libero il cavo dell'alimentatore esterno per il momento. Lo collegheremo in seguito.

## PASSO 17 Montare il filtro: preparazione delle parti

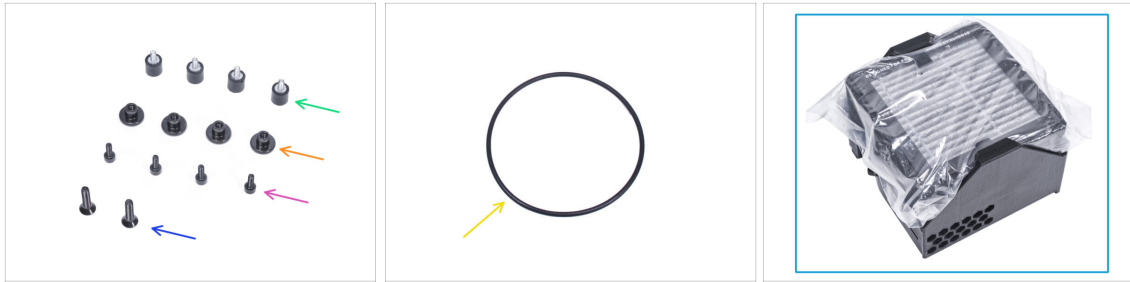

● Per i seguenti passi prepara:

- Smorzatore (4x)
- Dado a testa zigrinata M3 (4x)
- Vite M3x8 (4x)
- vite svasata M4x16b (2x)
- O-ring ventilatore (1x)
- Pacchetto filtro (1x)

## PASSO 18 Montare il filtro: preparazione delle parti



● Estrai il filtro dal pacco filtro e **dividi il pacco in queste singole parti:**

- Ventilatore ad alta pressione (1x)
- Filtro HEPA (1x)
- Filter-Bracket (1x)

## PASSO 19 Assemblare il filtro

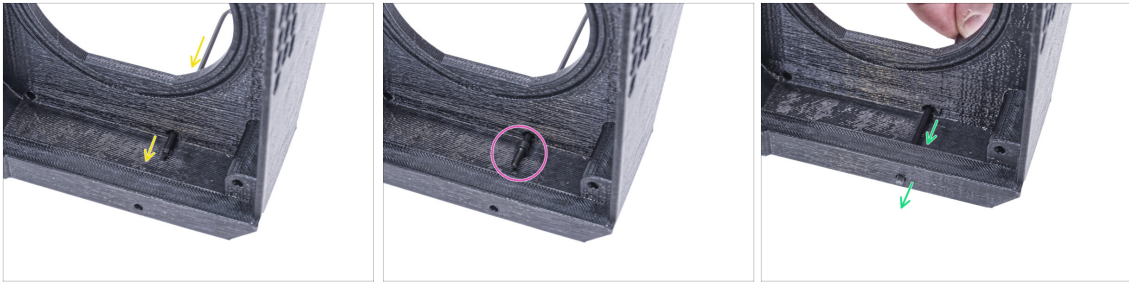

- Posiziona la staffa Filter-Bracket e spingi la chiave a brugola attraverso il foro come si vede in foto.
- Metti la vite M3x8 sulla punta della chiave a brugola.
- Con la chiave a brugola, spingi la vite fino in fondo attraverso il foro anteriore della staffa. La vite deve sporgere parzialmente.

## PASSO 20 Assemblare il filtro



- Stringi lo smorzatore sulla vite.
- Ripeti la stessa procedura per installare il secondo smorzatore.

## PASSO 21 Assemblare il filtro

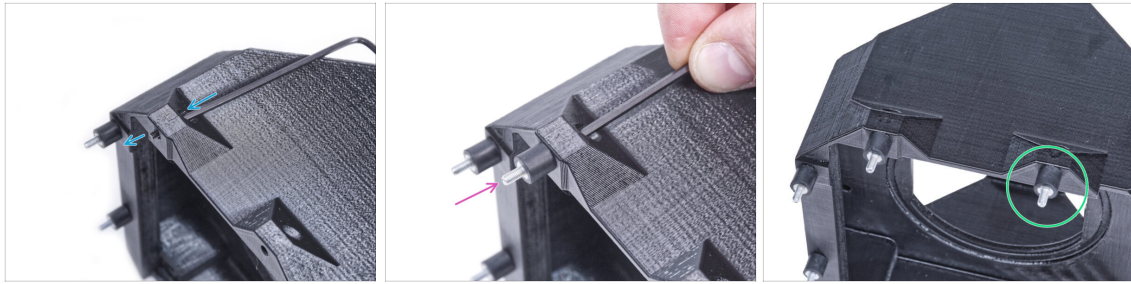

- Utilizzando la chiave a brugola, spingi la vite M3x8 attraverso la sporgenza sull'altro lato della staffa del filtro Filter-Bracket.
- Stringi lo smorzatore sulla vite.
- Ripeti la stessa procedura per installare il secondo smorzatore.

## PASSO 22 Installare il ventilatore



- Posiziona l'o-ring del ventilatore nella staffa del filtro Filter-Bracket.
- Inserisci il ventilatore ad alta pressione nella staffa del filtro Filter-Bracket in modo che il soffio del ventilatore sia rivolto verso i fori esagonali della parte stampata.
- Fissa entrambe le parti tra loro usando due viti a testa svasata M4x16b.

### PASSO 23 Inserimento del filtro HEPA



◆ Apri il sacchetto del filtro e rimuovi il filtro HEPA.

⚠ **Maneggia il filtro con cautela.** Se la superficie HEPA (la superficie bianca pieghettata) è danneggiata, il filtro perde la sua efficacia. Proteggi le mani quando togli il filtro usato e mettilo in un sacchetto di plastica. Un filtro saturato non è riciclabile.

### PASSO 24 Inserimento del filtro HEPA



◆ Orienta il gruppo di filtraggio come da immagine. Assicurati che le due staffe siano rivolte verso di te e che il cavo sia rivolto verso sinistra.

⚠ **Assicurati che il filtro HEPA sia già stato rimosso dal sacchetto.**

◆ Da sinistra, spingi il filtro HEPA fino in fondo nella staffa Filter-Bracket. Osserva l'orientamento del filtro.

## PASSO 25 Installare il filtro

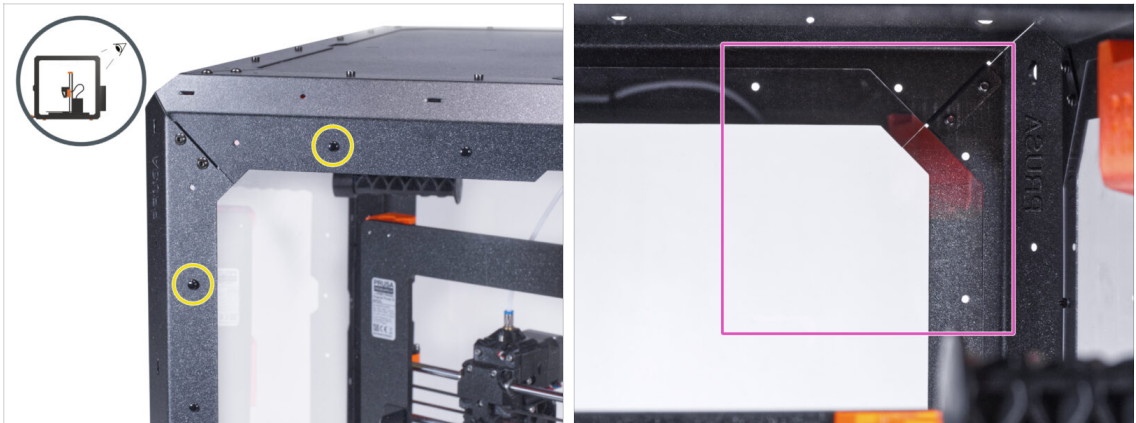

- Sul lato posteriore dell'involucro, estrai i due rivetti in nylon presenti nell'angolo in alto a sinistra.
- ⓘ Dall'interno, spingi i rivetti in nylon con il pollice o con la punta della pinza a becchi lunghi. **Se usi le pinze, fai attenzione a non danneggiare il pannello posteriore e il profilo in lamiera.**
- Dall'interno, focalizzati sull'angolo posteriore in alto a destra. È l'area in cui verrà fissato il filtro.

## PASSO 26 Installare il filtro



- Dall'interno, fissare il filtro nella zona dell'angolo in alto a destra in modo che gli smorzatori sporgano attraverso i fori dei profili posteriori.
- Fissa le viti dello smorzatore destro e inferiore stringendo i due dadi a testa zigrinata.

## PASSO 27 Installare il filtro



- ◆ Fissa le restanti due viti degli smorzatori sul filtro con due dadi a testa zigrinata.
- ◆ Per sicurezza, stringi bene tutti i dadi zigrinati a mano.

## PASSO 28 Guidare il cavo del filtro: preparazione delle parti

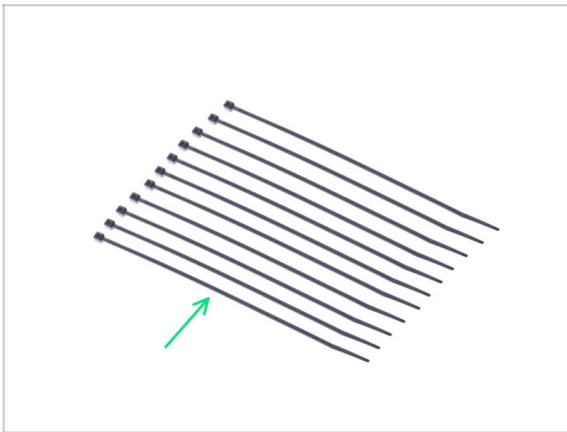

- ◆ Per i seguenti passi prepara:
- ◆ Fascetta (11x)

## PASSO 29 Guidare il cavo del filtro



- ◆ Slega il cavo del filtro e lascialo libero.
  - ◆ Spingi la fascetta attraverso le tre perforazioni del profilo posteriore superiore. Presta attenzione all'orientamento delle fascette.
  - ◆ Fai passare il cavo del filtro sopra le fascette lungo il profilo superiore.
  - ◆ Fissa il cavo stringendo tutte le fascette.
- ⚠ **Non stringere eccessivamente le fascette in quanto potrebbero danneggiare il cavo.**

## PASSO 30 Guidare il cavo del filtro



- ◆ Inserisci quattro fascette attraverso le perforazioni del profilo di supporto posteriore sinistro.
  - ◆ Fai passare il cavo del filtro sopra le fascette.
  - ◆ Stringi tutte le fascette per fissare la posizione del cavo.
- ⚠ **Non stringere eccessivamente le fascette in quanto potrebbero danneggiare il cavo.**



## PASSO 31 Guidare il cavo del filtro

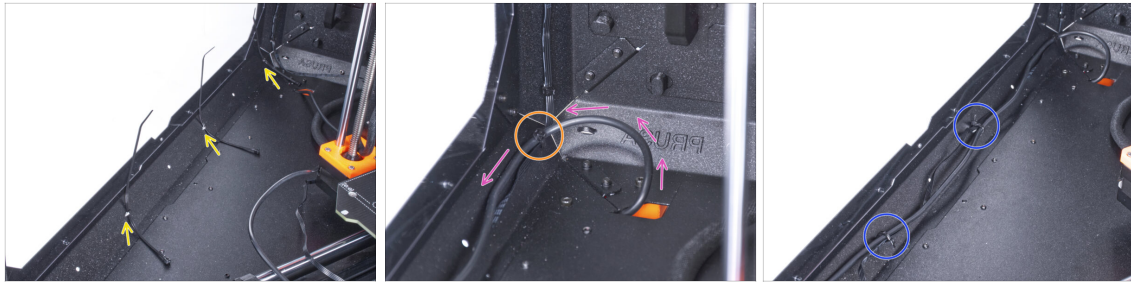

- Fai passare tre fascette attraverso l'apertura nel profilo in basso a sinistra.
- Crea un occhiello con il cavo dell'alimentatore come mostrato nell'immagine.
- Unisci il cavo del filtro e il cavo dell'alimentatore e guidali assieme. Fissali entrambi con la prima fascetta sul profilo inferiore.
- Guida il cavo lungo il profilo inferiore sopra le fascette e stringi le ultime due fascette.

## PASSO 32 Guidare il cavo del filtro



- Fai passare il cavo del filtro attraverso il foro del pannello inferiore per farlo uscire dall'involucro.
- Crea un piccolo anello con il cavo dell'alimentatore esterno.
- Fissa il cavo dell'alimentatore con la fascetta alla perforazione sul profilo inferiore.
- Disponi la stampante come nell'immagine. Posizionala al centro dell'involucro e regola la posizione corretta

### PASSO 33 Installare la scheda di base: preparazione delle parti



● Per i seguenti passi prepara:

- Basic-Board-Cover (1x)
- Scheda di base (1x)
- Vite M3x12 (2x)
- Rondella seghettata di blocco M3w (2x)
- Dado M3nS (2x)

### PASSO 34 Installare la scheda di base



- Monta il dado M3nS sulla vite M3x12. Appuntalo solo per qualche giro di filettatura sulla vite.
- Spingi la vite con il dado fino in fondo nel foro della stessa forma all'interno del coperchio della scheda di base (Basic-Board-Cover).
- Rimuovi la vite dal dado.

### PASSO 35 Installare la scheda di base



- Usa la stessa procedura per entrambi gli slot della custodia Basic Board Cover.

### PASSO 36 Collegare il cavo del filtro

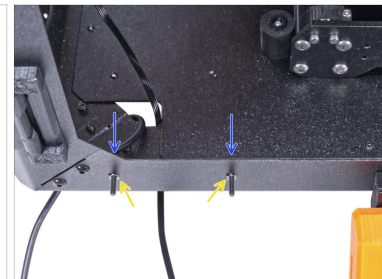
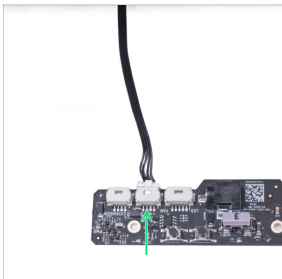
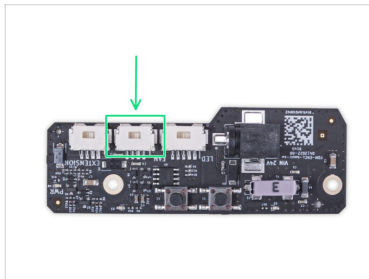

- Collega il cavo del filtro al connettore della scheda di base.
- Dall'interno dell'involucro, inserisci due viti M3x12 attraverso il profilo anteriore.
- Metti due rondelle dentellate M3w sulle viti.

### PASSO 37 Montare la scheda di base

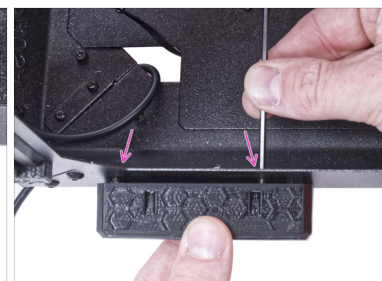
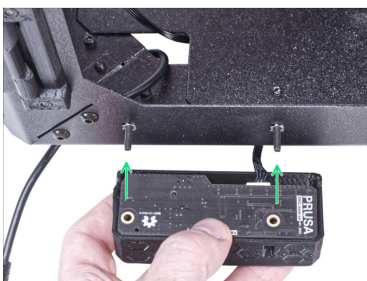

- Inserisci la scheda base nella sua custodia e allinea i fori di entrambe le parti.
- Prendi il gruppo della scheda di base e allinea i fori con le viti del profilo.
- Fissa il gruppo della scheda di base alle viti e stringi le viti dall'interno.

### PASSO 38 Connettere l'alimentatore esterno

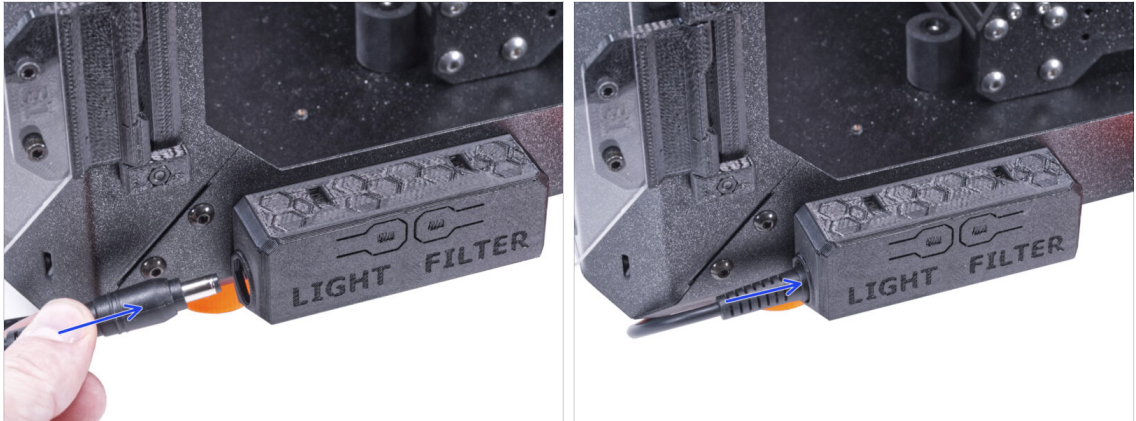

- Collega il cavo dell'alimentatore esterno alla scheda di base dal lato sinistro.

### PASSO 39 Collegamento del cavo di alimentazione: preparazione delle parti



- Per i seguenti passi prepara:
- Cavo di alimentazione Y-splitter (1x)

## PASSO 40 Connettere il cavo di alimentazione

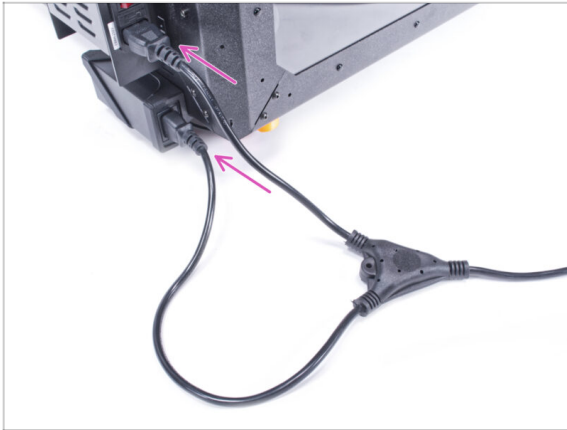

- ◆ Collegare le spine dei cavi all'alimentatore esterno e all'alimentatore della stampante.
- ⓘ L'ordine di connessione non ha importanza.

## PASSO 41 Ben fatto!

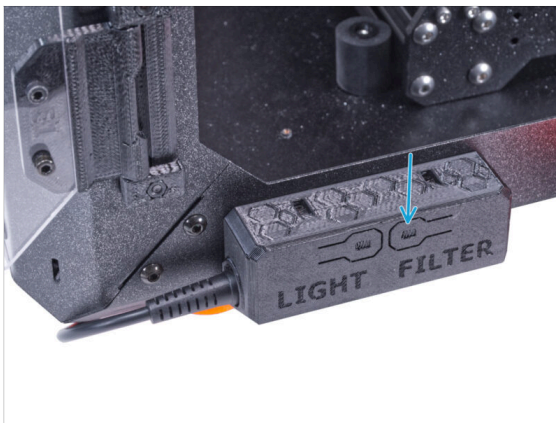

- ◆ Controlla se funziona correttamente. Premi il pulsante FILTER sul pannello della scheda di base e controlla se la ventola del filtro gira. Tenendo lo sportello dell'involucro aperto, è possibile sentire facilmente la ventola.
- ◆ **Ottimo lavoro!** Il sistema di filtraggio avanzato è stato installato correttamente.
- ⓘ I seguenti passi sono per l'installazione del Sistema di filtraggio avanzato con l'alimentatore esterno XP Power modello VEC65US24.

## PASSO 42 Introduzione - Alimentatore esterno XP Power



- Le seguenti istruzioni sono destinate all'installazione del **Sistema di filtraggio avanzato** con l'**alimentatore esterno XP Power modello VEC65US24** sulla **Original Prusa Enclosure**.
- **Prima di installare l'add-on, STAMPA TUTTE LE PARTI IN PLASTICA NECESSARIE!** Le parti *External-PSU-bracket-XP* e *Basic-board-cover* sono scaricabili su [Printables.com](https://www.printables.com)
- ⓘ Nota: la staffa *External-PSU-bracket-XP* è destinata al montaggio dell'alimentatore esterno sull'involucro. Tuttavia, non è obbligatorio.

## PASSO 43 Attrezzi necessari per questo capitolo

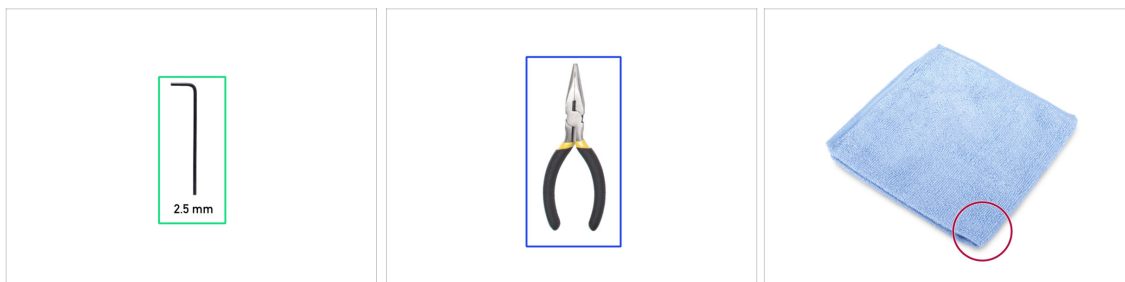

- ⓘ Nella confezione dell'add-on non sono inclusi gli attrezzi.
- **Per questo capitolo prepara:**
- Chiave a brugola da 2.5mm
- Pinza a becchi lunghi (*per tagliare le fascette*)
- Panno o pezzo di tessuto di almeno 15x15 cm

## PASSO 44 Suggerimento

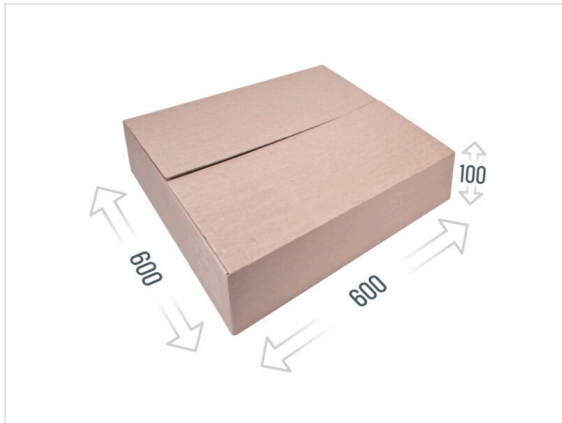
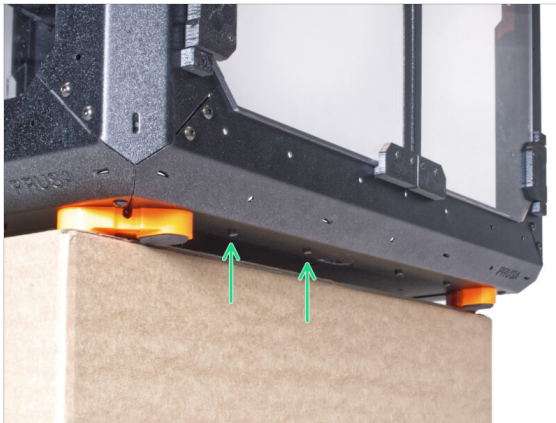

- Nelle fasi successive, sarà necessario accedere alla parte inferiore dell'involucro. A tale scopo, uno dei bordi inferiori del telaio deve sporgere oltre la superficie del piano di lavoro. Si consiglia di utilizzare una scatola di cartone su cui appoggiare l'involucro.
- Le dimensioni della scatola devono essere almeno 600 x 600 x 100 mm.
- ⓘ Suggerimento: è possibile utilizzare la scatola di cartone originale della confezione dell'involucro.

**⚠ Non posizionare l'involucro sulla scatola adesso. Attendi le istruzioni.**

## PASSO 45 Montare l'alimentatore esterno (facoltativo): preparazione delle parti

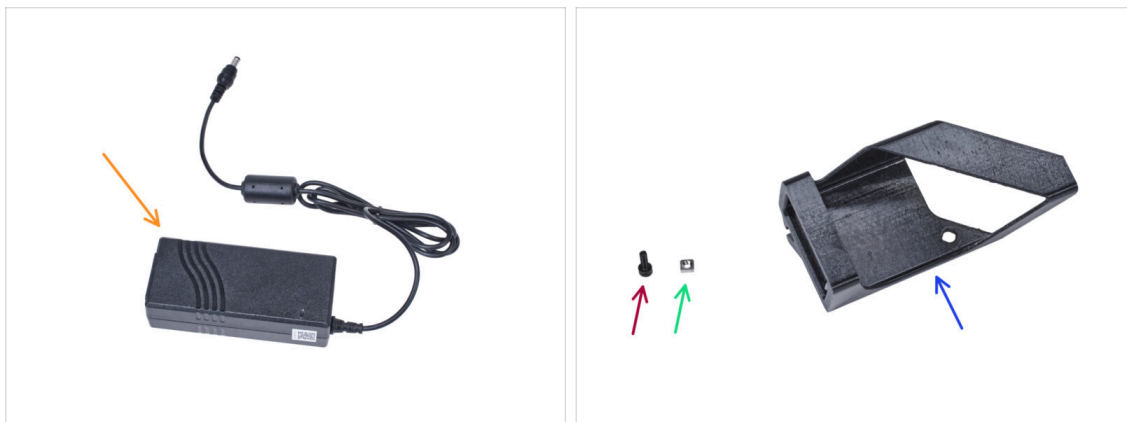

**i** Nota: la staffa External-PSU-bracket-XP dell'alimentatore esterno è destinata al montaggio dell'alimentatore esterno sull'involucro. Tuttavia, non è necessariamente necessaria. Se non si desidera installare la staffa dell'alimentatore esterno, andare a [Rimuovere il display LCD](#).

**●** Per i seguenti passi prepara:

- Alimentatore esterno XP Power (1x)
- Vite M3x8 (1x)
- Dado M3nS (1x)
- External-PSU-bracket-XP (1x)

## PASSO 46 Montare l'alimentatore esterno (facoltativo)



- Inserisci il dado M3nS nella staffa External-PSU-bracket-XP. Utilizzando la chiave a brugola, spingi il dado fino in fondo nella parte stampata e allinealo con il foro della componente.



### PASSO 47 Montaggio della staffa dell'alimentatore esterno (opzionale)



- Inserisci l'alimentatore esterno nella staffa External-PSU-bracket-XP e spingilo fino in fondo. Presta attenzione al corretto orientamento dell'alimentatore.
- Fai passare il cavo dell'alimentatore esterno attraverso il canale della staffa.

### PASSO 48 Rimuovere il display LCD



- Taglia con cautela la fascetta che fissa il fascio di cavi LCD.
- Svita le due viti che fissano il gruppo LCD.
- Scollega entrambi i cavi dal display LCD.
- Spingi il gruppo di cavi LCD attraverso il foro del pannello inferiore nell'involucro.

## PASSO 49 Rimuovere la stampante

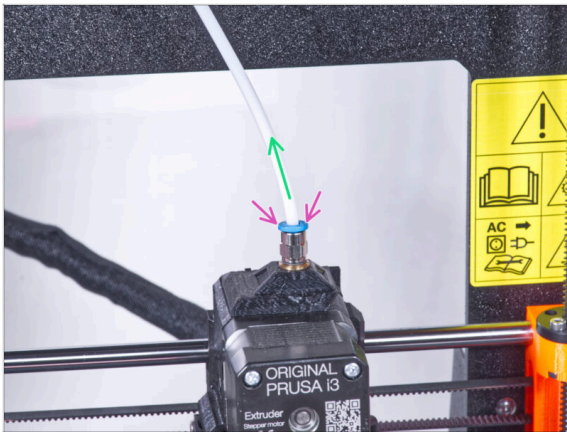

- i A partire da settembre 2024, potrai ricevere un nuovo raccordo M5-4 nero. L'assemblaggio e la funzionalità rimangono identici a quello blu.
- ◆ Spingi in basso il colletto blu sul raccordo QSM-M5.
- ◆ Tira fuori il tubo in PTFE dal raccordo.

## PASSO 50 Rimuovere la stampante

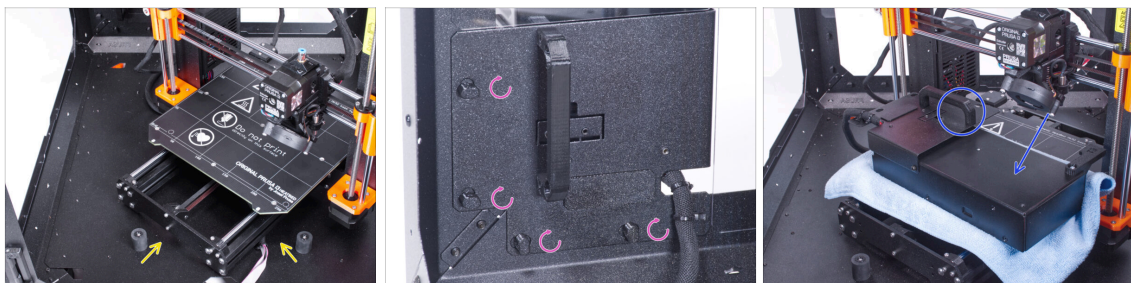

- ◆ Apri lo sportello dell'involucro.
- ◆ Posiziona la stampante in posizione angolata (come mostrato nell'immagine) nell'involucro dietro gli smorzatori antiscivolo.
- ◆ "Sblocca" tutti i PSU-locks. Afferra il gruppo alimentatore per la maniglia e rimuovilo dal pannello posteriore.
- ◆ Poggia l'alimentatore sul piano riscaldato protetto da un panno. Ruotarlo con l'impugnatura dell'alimentatore rivolta verso l'alto.

## PASSO 51 Rimuovere la stampante

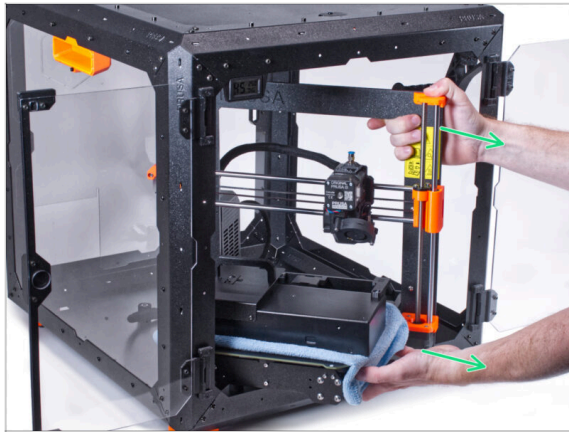

- Rimuovi con cautela la stampante dall'involucro.
- ⚠ **Attento a non graffiare i pannelli laterali con la stampante!**
- Metti la stampante da parte. Ci servirà in seguito.

## PASSO 52 Allentare il pannello inferiore

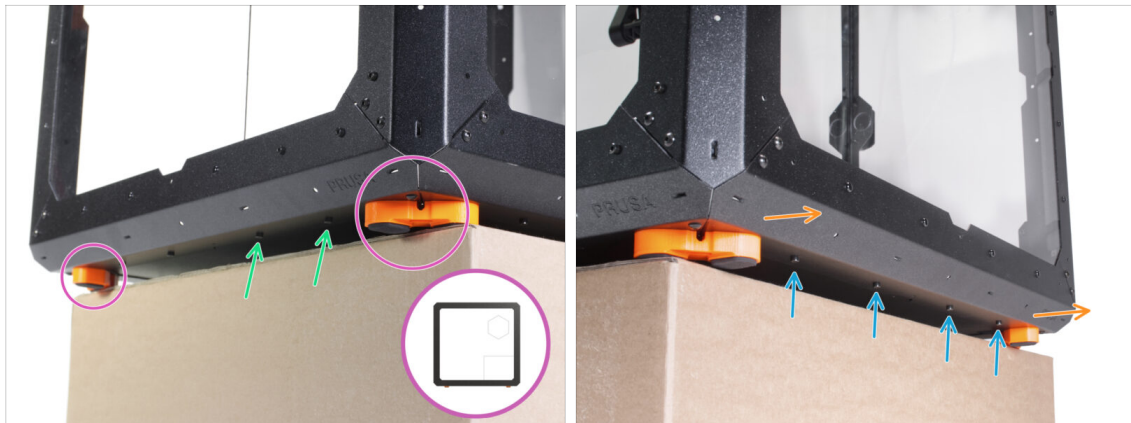

- Posiziona l'involucro sulla scatola di cartone con la parte posteriore sporgente dalla scatola (il lato con il foro per l'alimentatore sul pannello posteriore).
- È necessario che entrambi i piedini del lato sinistro poggino su un cuscinetto antivibrazioni. **Evita di appoggiare l'involucro direttamente sul telaio.**
- ⚠ **AVVERTENZA: presta la massima attenzione e assicurati che l'involucro sia stabile e non traballi. In caso contrario, l'involucro potrebbe cadere dalla scatola e danneggiarsi.**
- Dal fondo, sblocca e rimuovi le due viti più vicine all'angolo destro.
- Allo stesso modo, sposta l'involucro in modo che il lato destro sporga dalla scatola.
- Svita e rimuovi le quattro viti dal profilo inferiore.
- Posiziona l'involucro in modo che tutti i piedini poggino sulla superficie.

## PASSO 53 Montare l'alimentatore esterno

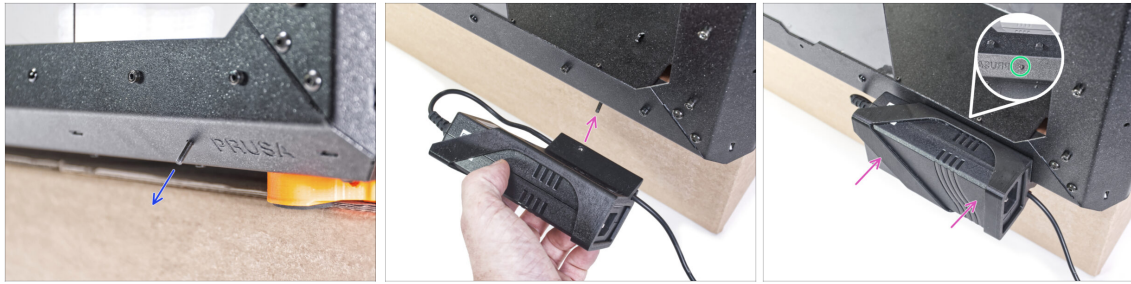

- ◆ Dall'interno, inserisci la vite M3x8 nel foro del profilo inferiore vicino al logo PRUSA.
- ◆ Allinea il foro della vite presente sulla staffa External-PSU-bracket-XP con la vite sporgente e fissala al profilo.
- ◆ Stringi la vite M3x8 dall'interno per montare l'alimentatore esterno.

## PASSO 54 Guidare il cavo dell'alimentatore esterno

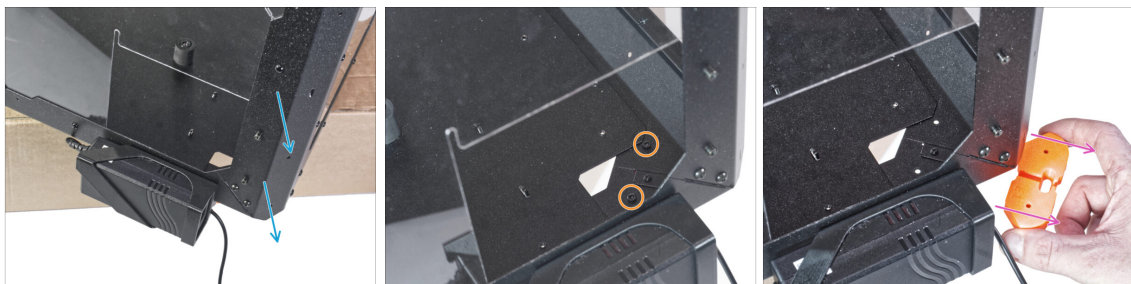

- ◆ Sposta sul bordo della scatola l'angolo posteriore con l'alimentatore.
- ◆ Attraverso il foro rettangolare nel pannello posteriore, allenta le due viti che fissano il piedino al pannello inferiore.
- ◆ Rimuovi il piedino dal fondo dell'involucro. **Non buttare via il pezzo, ti servirà di nuovo a breve.**

## PASSO 55 Guidare il cavo dell'alimentatore esterno

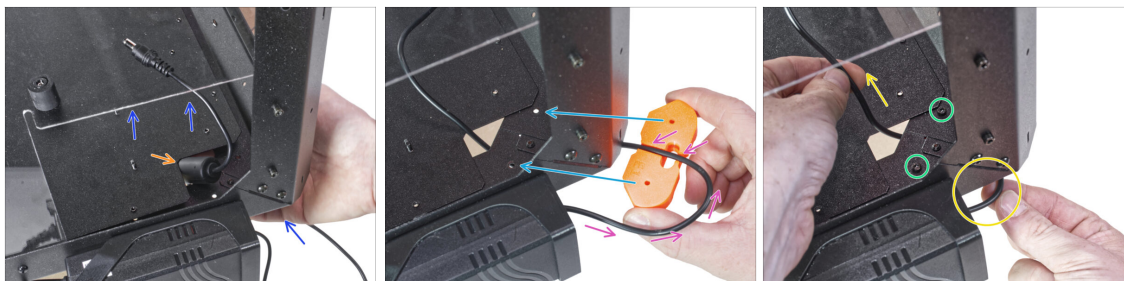

- ◆ Solleva leggermente il pannello inferiore dal lato inferiore.
- ◆ Dalla parte inferiore, spingi il cavo dell'alimentatore con il cordone di ferrite (parte cilindrica) attraverso il foro nel pannello inferiore dell'involucro.
- ◆ Fai passare il cavo dell'alimentatore attraverso il canale della staffa dei piedini. Osserva l'orientamento corretto del componente.
- ◆ Mantieni l'orientamento della staffa dei piedini e fissala al suo posto sul fondo dell'involucro. Allinea i fori del componente con quelli del fondo dell'involucro.
  - ◆ Assicurarti che il cavo non sia caduto fuori dal canale.
- ◆ Fissa la staffa dei piedini con due viti M3x12.
- ◆ Tira delicatamente il cavo avanti e indietro per verificare che non sia schiacciato. Mantieni il cavo in eccesso come mostrato in foto.

## PASSO 56 Stringere il pannello inferiore

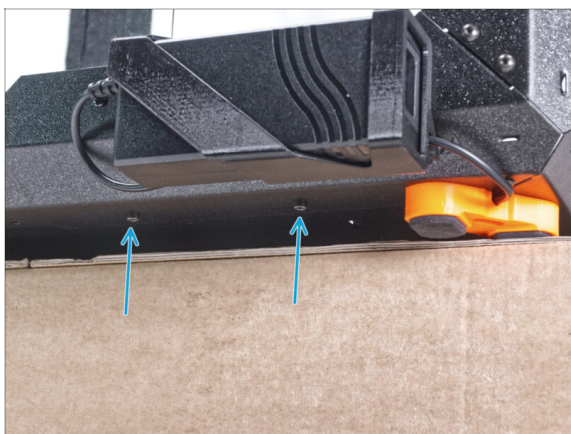

- ◆ Fai sporgere il lato posteriore dell'involucro sopra la scatola o il tavolo. È necessario che entrambi i piedini del lato posteriore poggino su un cuscinetto antivibrazioni. **Evita di appoggiare l'involucro direttamente sul telaio.**
- ⚠ **AVVERTENZA: presta la massima attenzione e assicurati che l'involucro sia stabile e non traballi. In caso contrario, l'involucro potrebbe cadere dalla scatola e danneggiarsi.**
- ◆ Fissa il pannello inferiore con due viti M3x4 dal basso.
- ◆ Posiziona l'involucro in modo che tutti i piedini poggino sulla superficie.

## PASSO 57 Allentare il pannello inferiore



- ◆ Posiziona l'involucro sulla scatola di cartone con la parte anteriore sporgente dalla scatola.
- ◆ È necessario che entrambi i piedini del lato anteriore poggino su un cuscinetto antivibrazioni. **Evita di appoggiare l'involucro direttamente sul telaio.**
- ◆ Dalla parte inferiore, svita le prime due viti da sinistra.
- ◆ Sposta l'angolo anteriore sinistro oltre il bordo della scatola o del tavolo.

## PASSO 58 Guidare il cavo dell'alimentatore esterno

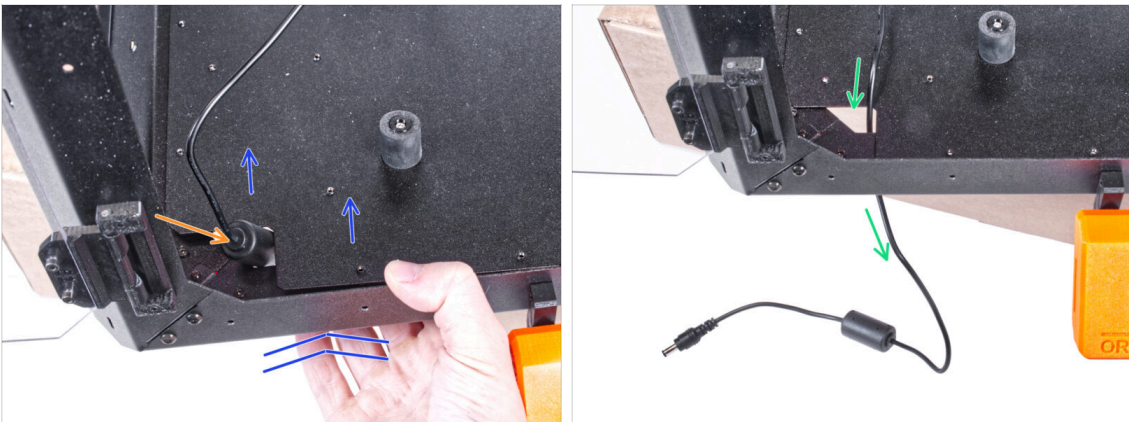

- ◆ Sollewa leggermente il pannello inferiore dal lato inferiore.
- ⚠ **Fai attenzione a non schiacciarti le dita!**
- ◆ Spingi la ferrite presente sul cavo dell'alimentatore esterno (parte cilindrica) attraverso il foro.
- ◆ Guida il cavo esterno attraverso il foro e lascialo libero per il momento.

## PASSO 59 Guidare il cavo dell'alimentatore esterno



- ◆ Svita le due viti che fissano la staffa del piedino.
- ◆ Rimuovi la staffa del piedino dal fondo dell'involucro.
- ◆ Nella staffa del piedino è presente un canale per il cavo. Guida il cavo dell'alimentatore esterno attraverso il canale. Presta attenzione al corretto orientamento della parte.

## PASSO 60 Guidare il cavo dell'alimentatore esterno

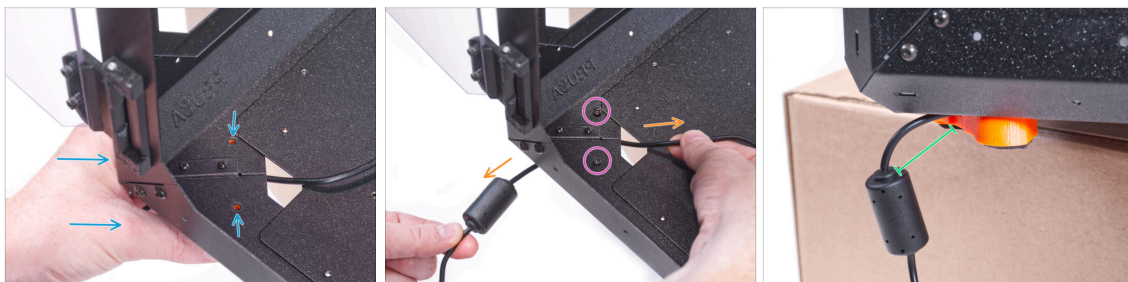

- ◆ Mantieni l'orientamento della staffa dei piedini e fissala al suo posto sul fondo dell'involucro. Allinea i fori del componente con quelli del fondo dell'involucro.
- ◆ Assicurarti che il cavo non sia caduto fuori dal canale.
- ◆ Fissa la staffa dei piedini con due viti M3x12.
- ◆ Tira delicatamente il cavo avanti e indietro per verificare che non sia schiacciato.
- ◆ Lascia il cavo esteso come mostrato nell'immagine. Lo spazio tra la ferrite e la staffa dei piedini è compreso tra 2 e 5 cm.

## PASSO 61 Stringere il pannello inferiore

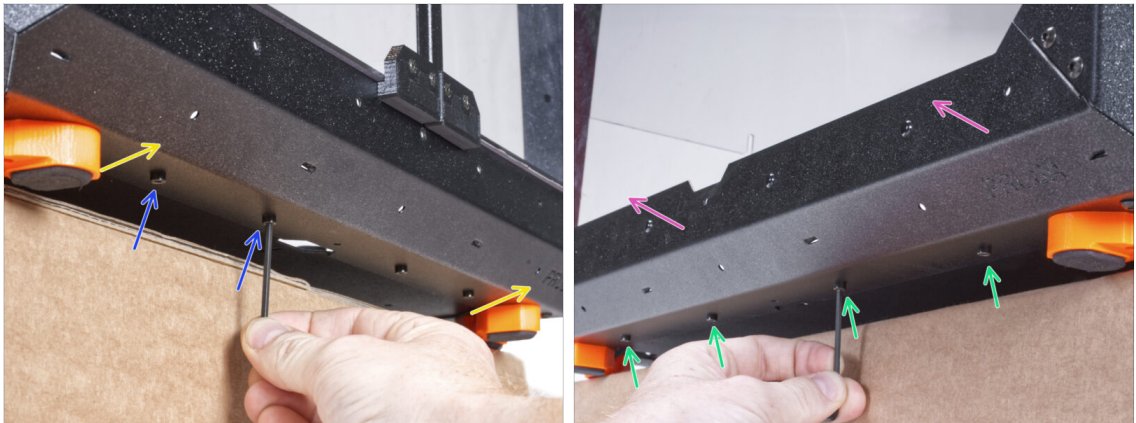

- Fai sporgere il lato frontale dell'involucro sopra la scatola o il tavolo. È necessario che entrambi i piedini del lato frontale poggino su un cuscinetto antivibrazioni. Evita di appoggiare l'involucro direttamente sul telaio
- Fissa il pannello inferiore con due viti M3x4 dal basso.
- Fai sporgere il lato sinistro dell'involucro sopra la scatola o il tavolo. È necessario che entrambi i piedini del lato sinistro poggino su un cuscinetto antivibrazioni. Evita di appoggiare l'involucro direttamente sul telaio
- Fissa il pannello inferiore con quattro viti M3x4 dal basso.
- Adesso, posiziona l'involucro con i suoi piedini sul tavolo di lavoro e toglie la scatola di cartone. Non ci servirà più.

## PASSO 62 Montare il filtro: preparazione delle parti

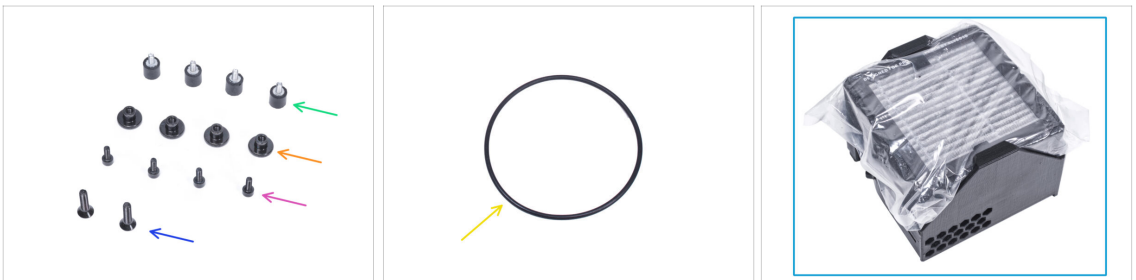

- Per i seguenti passi prepara:
- Smorzatore (4x)
- Dado a testa zigrinata M3 (4x)
- Vite M3x8 (4x)
- vite svasata M4x16b (2x)
- O-ring ventilatore
- Pacchetto filtro (1x)



## PASSO 63 Montare il filtro: preparazione delle parti



- ✿ Estrai il filtro dal pacco filtro e **dividi il pacco in queste singole parti:**
- ⬢ Ventilatore ad alta pressione (1x)
- ⬢ Filtro HEPA (1x)
- ⬢ Filter-Bracket (1x)

## PASSO 64 Assemblare il filtro

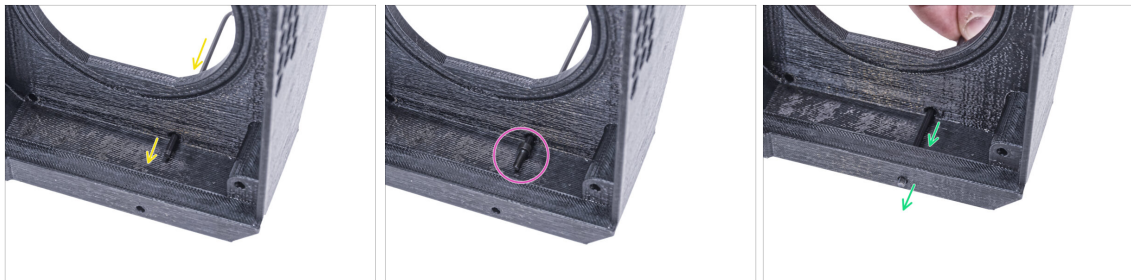

- ⬢ Posiziona la staffa Filter-Bracket e spingi la chiave a brugola attraverso il foro come si vede in foto.
- ✿ Metti la vite M3x8 sulla punta della chiave a brugola.
- ⬢ Con la chiave a brugola, spingi la vite fino in fondo attraverso il foro anteriore della staffa. La vite deve sporgere parzialmente.

### PASSO 65 Assemblare il filtro



- ◆ Stringi lo smorzatore sulla vite.
- ◆ Ripeti la stessa procedura per installare il secondo smorzatore.

### PASSO 66 Assemblare il filtro

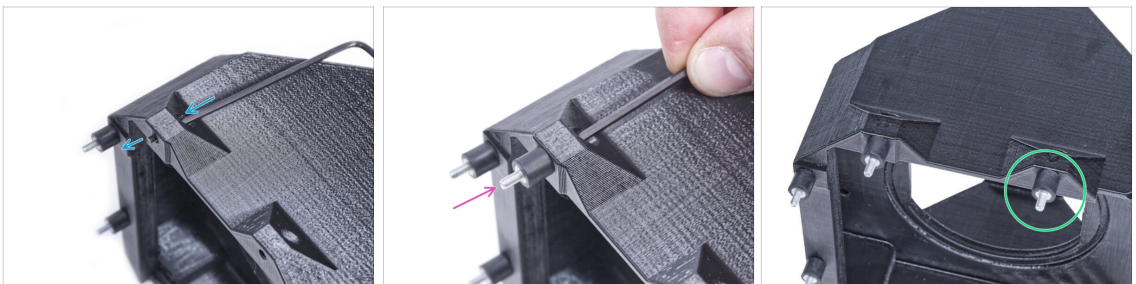

- ◆ Utilizzando la chiave a brugola, spingi la vite M3x8 attraverso la sporgenza sull'altro lato della staffa del filtro Filter-Bracket.
- ◆ Stringi lo smorzatore sulla vite.
- ◆ Ripeti la stessa procedura per installare il secondo smorzatore.

## PASSO 67 Installare il ventilatore

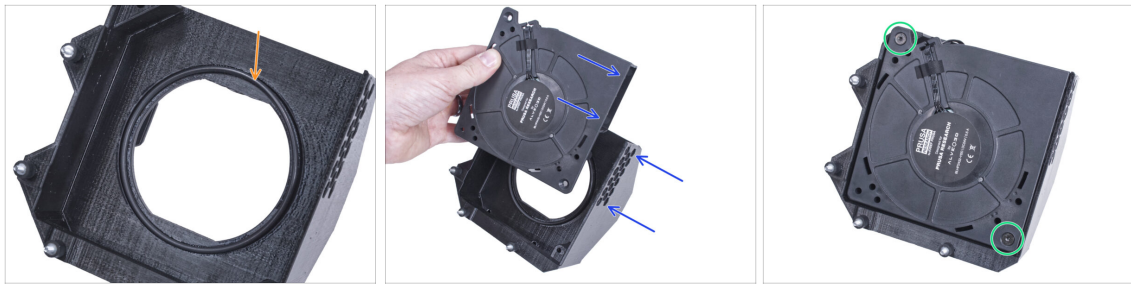

- Posiziona l'o-ring del ventilatore nella staffa del filtro Filter-Bracket.
- Inserisci il ventilatore ad alta pressione nella staffa del filtro Filter-Bracket in modo che il soffio del ventilatore sia rivolto verso i fori esagonali della parte stampata.
- Fissa entrambe le parti tra loro usando due viti a testa svasata M4x16b.

## PASSO 68 Inserimento del filtro HEPA



- Apri il sacchetto del filtro e rimuovi il filtro HEPA.
- ⚠ **Maneggia il filtro con cautela.** Se la superficie HEPA (la superficie bianca pieghettata) è danneggiata, il filtro perde la sua efficacia. Proteggi le mani quando togli il filtro usato e mettilo in un sacchetto di plastica. Un filtro saturato non è riciclabile.

## PASSO 69 Inserimento del filtro HEPA



- ◆ Orienta il gruppo di filtraggio come da immagine. Assicurati che le due staffe siano rivolte verso di te e che il cavo sia rivolto verso sinistra.
- ⚠ **Assicurati che il filtro HEPA sia già stato rimosso dal sacchetto.**
- ◆ Da sinistra, spingi il filtro HEPA fino in fondo nella staffa Filter-Bracket. Osserva l'orientamento del filtro.

## PASSO 70 Installare il filtro

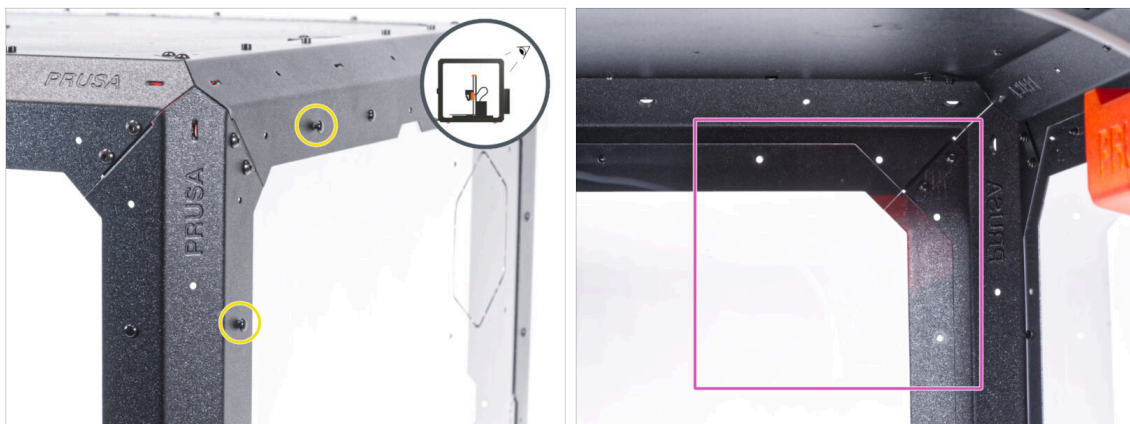

- ◆ Sul lato posteriore dell'involucro, estrai i due rivetti in nylon presenti nell'angolo in alto a sinistra.
- ⓘ Dall'interno, spingi i rivetti in nylon con il pollice o con la punta della pinza a becchi lunghi. Se usi le pinze, fai attenzione a non danneggiare il pannello posteriore e il profilo in lamiera.
- ◆ Dall'interno, focalizzati sull'angolo posteriore in alto a destra. È l'area in cui verrà fissato il filtro.

## PASSO 71 Installare il filtro



- ◆ Dall'interno, fissare il filtro nella zona dell'angolo in alto a destra in modo che gli smorzatori sporgano attraverso i fori dei profili posteriori.
- ◆ Per il lato posteriore dell'involucro, fissa le viti dello smorzatore con quattro dadi zigrinati.
- ◆ Per sicurezza, stringi bene tutti i dadi zigrinati a mano.

## PASSO 72 Guidare il cavo del filtro: preparazione delle parti

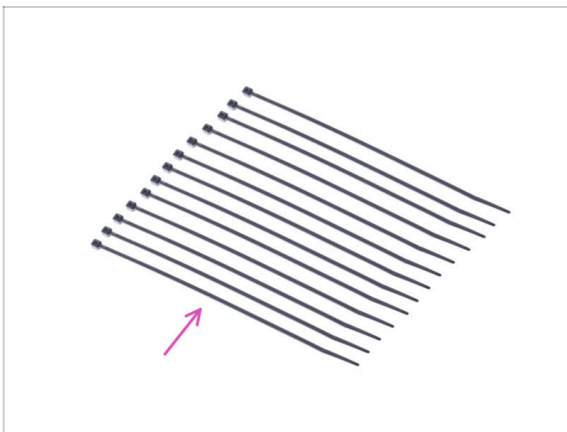

- ◆ Per i seguenti passi prepara:
- ◆ Fascetta (13x)

## PASSO 73 Guidare il cavo del filtro



- ◆ Slega il cavo del filtro e lascialo libero.
  - ◆ Spingi la fascetta attraverso le tre perforazioni del profilo posteriore superiore. Presta attenzione all'orientamento delle fascette.
  - ◆ Fai passare il cavo del filtro sopra le fascette lungo il profilo superiore.
  - ◆ Fissa il cavo stringendo tutte le fascette.
- ⚠ **Non stringere eccessivamente le fascette in quanto potrebbero danneggiare il cavo.**

## PASSO 74 Guidare il cavo del filtro

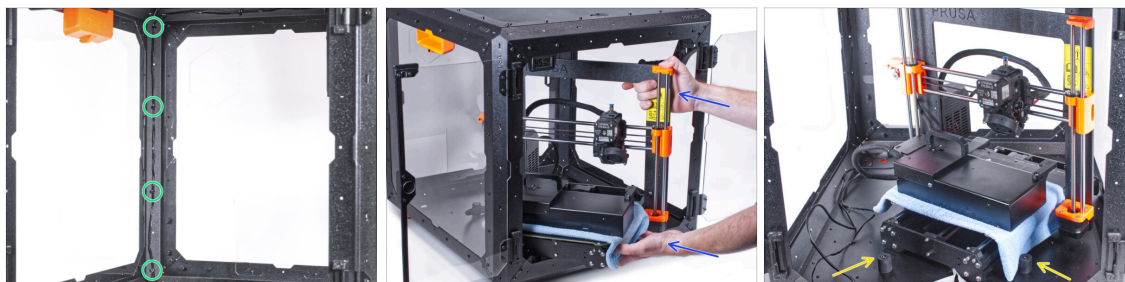

- ◆ Allo stesso modo, guida il cavo del filtro lungo il profilo di supporto posteriore sinistro e fissalo con quattro fascette.
- ⚠ **Non stringere eccessivamente le fascette in quanto potrebbero danneggiare il cavo.**
- ◆ Per mettere la stampante dentro l'involucro, inserisci prima il lato sinistro.
- ⚠ **Attento a non graffiare i pannelli laterali con la stampante!**
- ◆ Posiziona la stampante in posizione angolata (come mostrato nell'immagine) nell'involucro dietro gli smorzatori antiscivolo.
- ⓘ Questa è solo una posizione temporanea per la stampante. La metteremo nella posizione corretta dopo.

## PASSO 75 Installare l'alimentatore

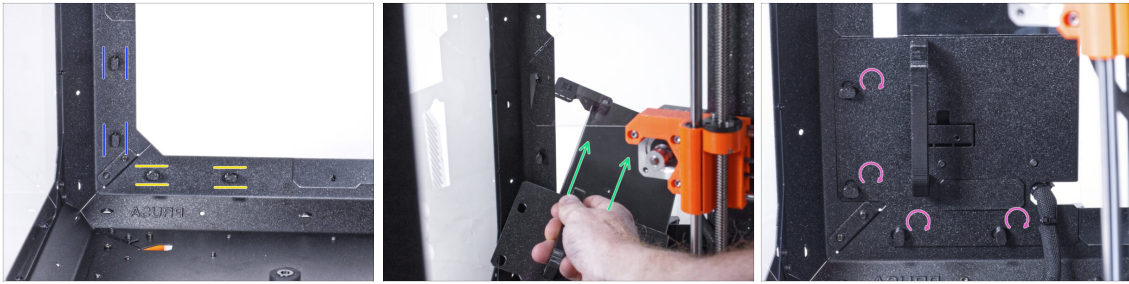

- Assicurati che i blocchi PSU-lock siano ancora girati nella stessa posizione:
  - **Sulla parte inferiore del telaio**, ruota i PSU-lock in posizione orizzontale.
  - **Sul supporto**, ruota il blocco PSU-lock in posizione verticale.
- Spingi l'alimentatore attraverso l'apertura nel pannello posteriore.
- Collega il supporto PSU-holder a tutti i blocchi PSU-locks.
- Ruota tutti i blocchi PSU-lock di 90° per bloccare il gruppo alimentatore.

## PASSO 76 Guidare i cavi



- Fai passare tre fascette attraverso l'apertura nel profilo in basso a sinistra.
- Crea un occhiello con il cavo dell'alimentatore come mostrato nell'immagine.
- Unisci il cavo del filtro e il cavo dell'alimentatore e guidali assieme. Fissali entrambi con la prima fascetta sul profilo inferiore.
- Guida il cavo lungo il profilo inferiore sopra le fascette e stringi le ultime due fascette.

## PASSO 77 Guidare il cavo del filtro



- ◆ Fai passare il cavo del filtro attraverso il foro del pannello inferiore per farlo uscire dall'involucro.
- ◆ Crea un piccolo anello con il cavo dell'alimentatore esterno.
- ◆ Fissa il cavo dell'alimentatore con la fascetta alla perforazione sul profilo inferiore.
- ⚠ **Non stringere eccessivamente le fascette in quanto potrebbero danneggiare il cavo.**

## PASSO 78 Montare il display LCD: preparazione delle parti



- ◆ **Per i seguenti passi prepara:**
- ◆ Gruppo LCD (1x)
- ◆ Vite M3x8 (2x)
- ◆ Fascetta (1x)



## PASSO 79 Montare il display LCD

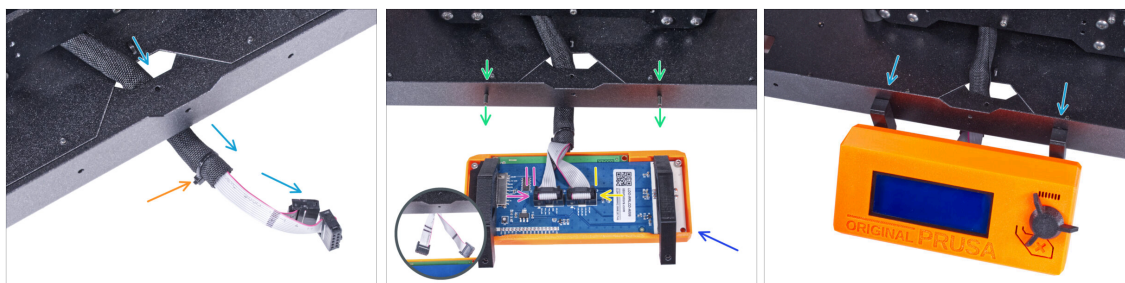

- Guida il cavo LCD attraverso il ritaglio nel pannello inferiore.
  - Fissa con una fascetta la guaina in tessuto sul gruppo di cavi. **Non stringere troppo la fascetta**, potrebbe tagliare i cavi!
  - Dalla parte interna, spingi le due viti M3x8 attraverso il profilo inferiore.
  - Posiziona il gruppo LCD vicino ai cavi LCD, come vedi in foto. Presta attenzione all'orientamento dello schermo LCD in foto. Osserva i supporti LCD per capire meglio.
- ⚠ **Nota che entrambi i cavi sono segnati con delle strisce su un lato. È importante il corretto ordine di connessione!**
- Connetti il cavo LCD segnato con **DUE STRISCE** nello **slot di sinistra** (chiamato EXP2) sul controller LCD.
  - Connetti il cavo LCD segnato con **UNA STRISCIA** nello **slot di destra** (chiamato EXP1) sul controller LCD.
  - Fai scorrere il gruppo LCD sulle due viti M3x8 del telaio e stringile.

## PASSO 80 Fissare il cavo LCD

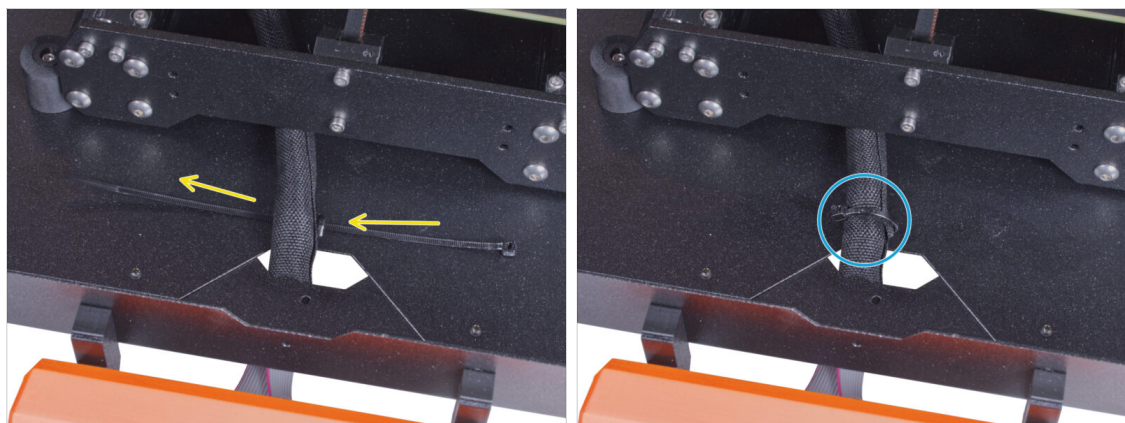

- Fai passare la fascetta attraverso la perforazione del pannello inferiore e sotto il fascio di cavi LCD.
- Stringi la fascetta per fissare il fascio di cavi LCD. **Ma non stringerla troppo**, potrebbe tranciare i cavi!

## PASSO 81 Installare la scheda di base: preparazione delle parti



● Per i seguenti passi prepara:

- Basic-Board-Cover (1x)
- Scheda di base (1x)
- Vite M3x12 (2x)
- Rondella seghettata di blocco M3w (2x)
- Dado M3nS (2x)

## PASSO 82 Installare la scheda di base



- Monta il dado M3nS sulla vite M3x12. Appuntalo solo per qualche giro di filettatura sulla vite.
- Spingi la vite con il dado fino in fondo nel foro della stessa forma all'interno della copertura Basic-Board-Cover.
- Rimuovi la vite dal dado.

### PASSO 83 Installare la scheda di base



- Usa la stessa procedura per entrambi gli slot della custodia Basic Board Cover.

### PASSO 84 Collegare il cavo del filtro

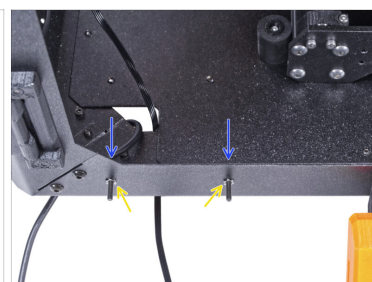
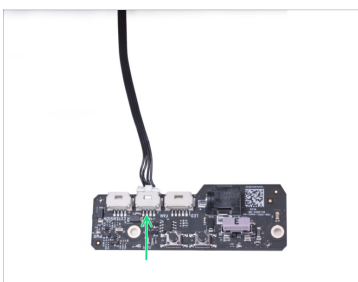
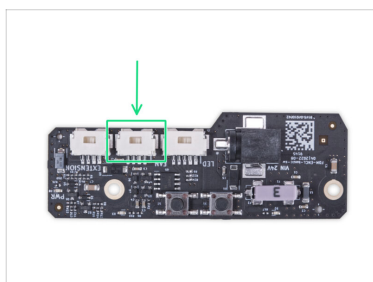

- Collega il cavo del filtro al connettore della scheda di base.
- Dall'interno dell'involucro, inserisci due viti M3x12 attraverso il profilo anteriore.
- Metti due rondelle dentellate M3w sulle viti.

### PASSO 85 Montare la scheda di base

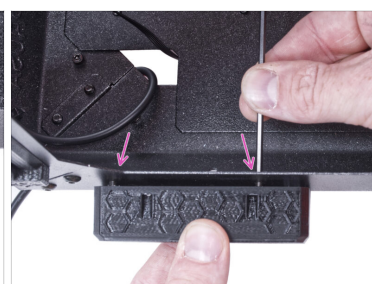
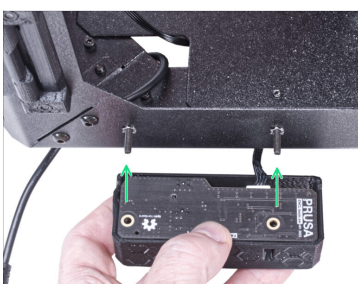

- Inserisci la scheda base nella sua custodia Basic-Board-Cover e allinea i fori di entrambe le parti.
- Prendi il gruppo della scheda di base e allinea i fori con le viti del profilo.
- Fissa il gruppo della scheda di base alle viti e stringi le viti dall'interno.

## PASSO 86 Connettere l'alimentatore esterno

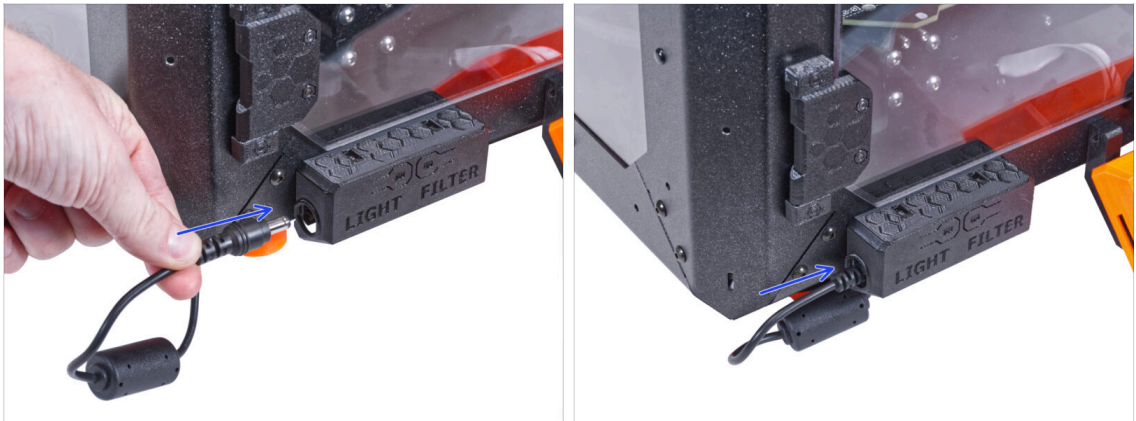

- Collega il cavo dell'alimentatore esterno alla scheda di base dal lato sinistro.

## PASSO 87 Collegare il tubo in PTFE

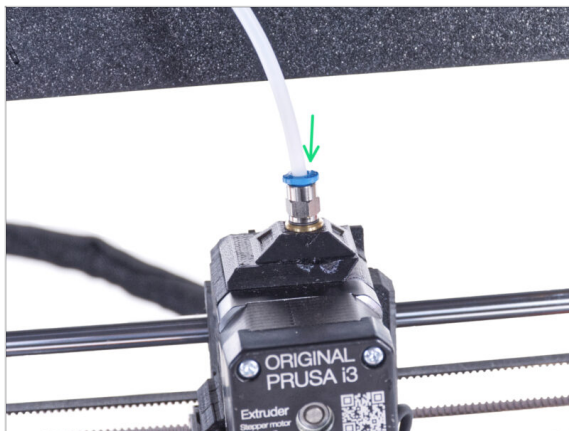

- ⓘ A partire da settembre 2024, potrai ricevere un nuovo raccordo M5-4 nero. L'assemblaggio e la funzionalità rimangono identici a quello blu.
- Inserisci l'estremità libera del tubo in PTFE nel raccordo QSM-M5 dell'estrusore. Inseriscilo fino in fondo.

---

## PASSO 88 Collegamento del cavo di alimentazione: preparazione delle parti



- Per i seguenti passi prepara:
- Cavo di alimentazione Y-splitter (1x)

---

## PASSO 89 Connettere il cavo di alimentazione

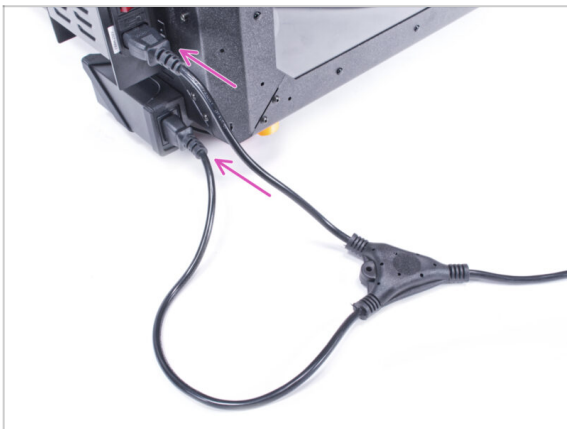

- Collegare le spine dei cavi all'alimentatore esterno e all'alimentatore della stampante.
- ⓘ L'ordine di connessione non ha importanza.

**PASSO 90** Ben fatto!



- Controlla se funziona correttamente. Premi il pulsante FILTER sul pannello della scheda di base e controlla se la ventola del filtro gira. Tenendo lo sportello dell'involucro aperto, è possibile sentire facilmente la ventola.
- **Ottimo lavoro!** Il sistema di filtraggio avanzato è stato installato correttamente.

## 8. Serratura meccanica (add-on)

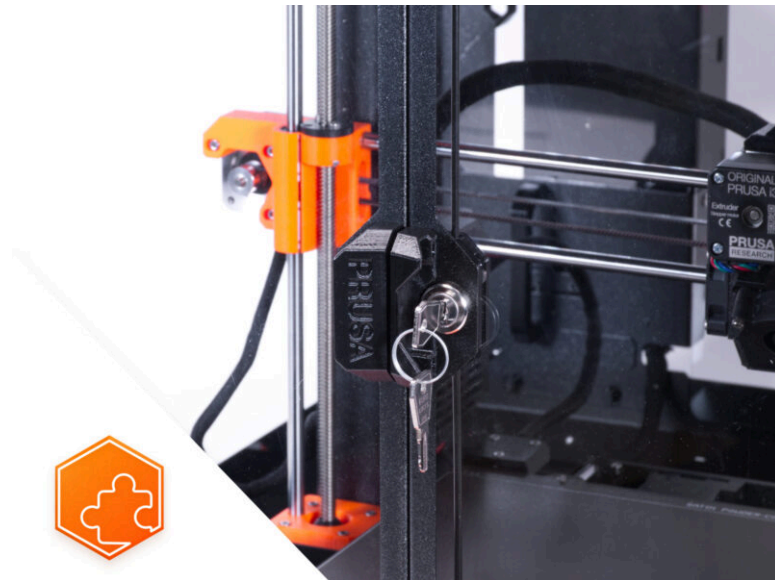

## PASSO 1 Introduzione



- Questa guida ti porterà attraverso l'installazione della **Serratura meccanica** sulla **Original Prusa Enclosure**.
- ⓘ Gli elementi di fissaggio contengono parti di ricambio aggiuntive.
- Nel caso in cui una parte sia danneggiata o mancante, tutte le parti stampabili sono disponibili per il download su [Printables.com](https://www.printables.com).

## PASSO 2 Attrezzi necessari per questo capitolo

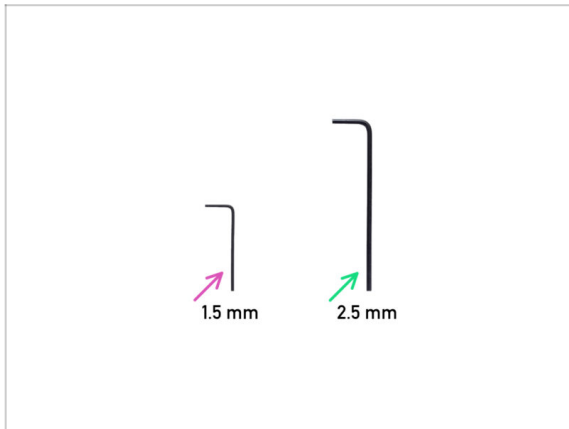

- **Per questo capitolo prepara:**
- ◆ Chiave a brugola da 1.5mm
- ◆ Chiave a brugola 2,5 mm *non inclusa nella confezione dell'add-on.*



### PASSO 3 Rimuovere il pannello dello sportello



- ◆ Apri lo sportello destro e svita tutte e quattro le viti sulle cerniere.
- ◆ Rimuovi il pannello dello sportello.
- ⚠ **Evitare di graffiare il pannello dello sportello durante lo spostamento.**
- ⓘ Per le fasi successive, consigliamo di utilizzare un pezzo di stoffa o qualsiasi altro materiale morbido come tappetino per proteggere il pannello dello sportello da eventuali graffi.

### PASSO 4 Smontare il pannello dello sportello

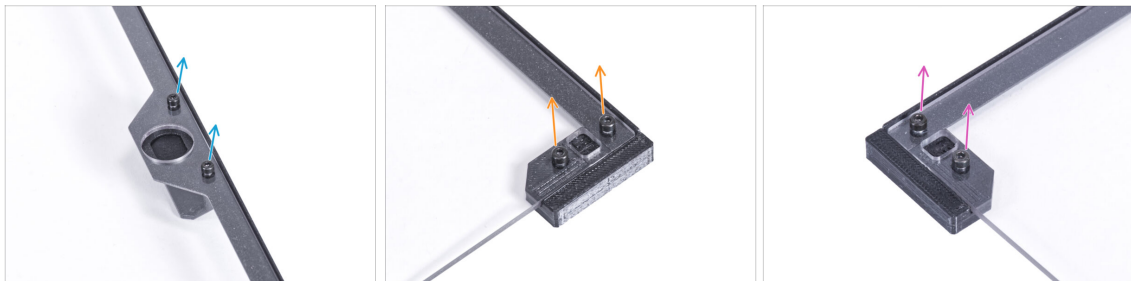

- ⓘ Consigliamo di poggiare il pannello dello sportello su un panno o altro materiale morbido.
- ◆ Sul pannello dello sportello, svita le due viti che fissano la maniglia e rimuovila dal pannello.
- ◆ Rimuovi le due viti che montano la parte Door magnet A e rimuovila dal pannello.
- ◆ Rimuovi le due viti che montano la parte Door magnet B e rimuovila dal pannello.
- ◆ Rimuovi il profilo dal pannello dello sportello.

## PASSO 5 Montare l'inserto della serratura: preparazione delle parti



● **Per i seguenti passi prepara:**

- Dado dell'alloggiamento della serratura (1x)
- Alloggiamento della serratura (1x)
- Profilo sportello (1x) *rimosso in precedenza*
- Utensile di montaggio (1x)

## PASSO 6 Assemblare l'alloggiamento della serratura

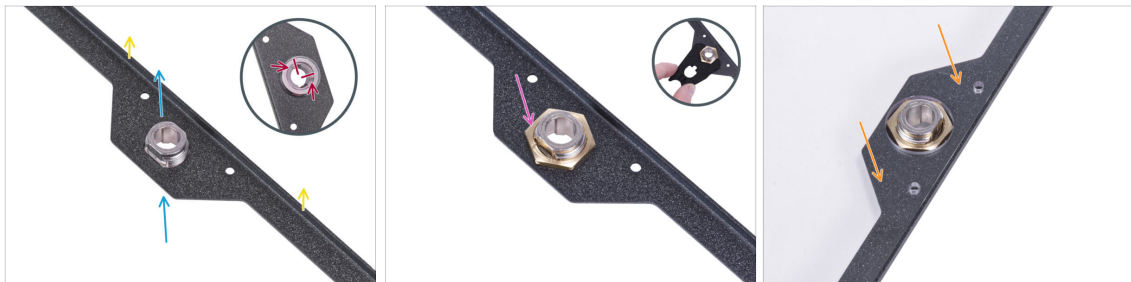

- Orienta il profilo dello sportello come nell'immagine. Il bordo piegato del profilo deve essere rivolto verso l'alto.
- Inserisci da sotto l'alloggiamento della serratura nell'apertura con la stessa forma.
- Dal lato opposto, orienta l'alloggiamento della serratura come si vede nella prima foto. Per un migliore orientamento, utilizza le tacche presenti nell'alloggiamento .
- Fissa l'alloggiamento della serratura stringendo il dado. Usa l'utensile di montaggio per un serraggio più facile.
- Posiziona il pannello dello sportello sul profilo.

## PASSO 7 Montare i supporti sportello (door holders): preparazione delle parti

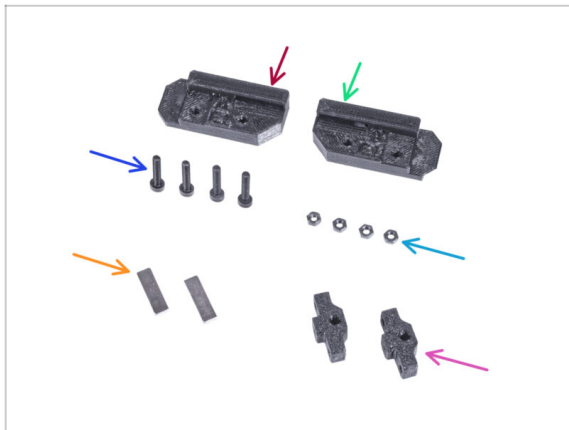

- Per i seguenti passaggi prepara:
- Lock Door Holder A (1x)
- Lock Door Holder B (1x)
- Vite M3x18 (4x)
- Dado M3n (4x)
- Magnete 20 x 6 x 2 mm (2x)
- Guida dell'asta (2x)

## PASSO 8 Montare i supporti sportello



- Inserisci il magnete 20x6x2mm nella tasca presente nel Lock Door Holder A.
  - ⓘ La polarità o l'orientamento del magnete non hanno importanza.
- Spingi il magnete fino in fondo. Il magnete deve essere completamente a filo.
- Procedi allo stesso modo con il secondo magnete e con il Lock Door Holder B.
- Inserisci due dadi M3n in ciascun supporto Lock Door Holder.

**PASSO 9** Montare i Lock Door Holders

**⚠ Non serrare eccessivamente le viti del pannello dello sportello! Il pannello potrebbe incrinarsi.**

- Collega il Lock Door Holder A da sotto al pannello dello sportello e al profilo. Allinealo con i bordi del pannello.
- Monta la guida dell'asta sul pannello e fissala con due viti M3x18. L'orientamento della parte non ha importanza.
- Ripeti la procedura con la parte superiore (Lock Door Holder B).

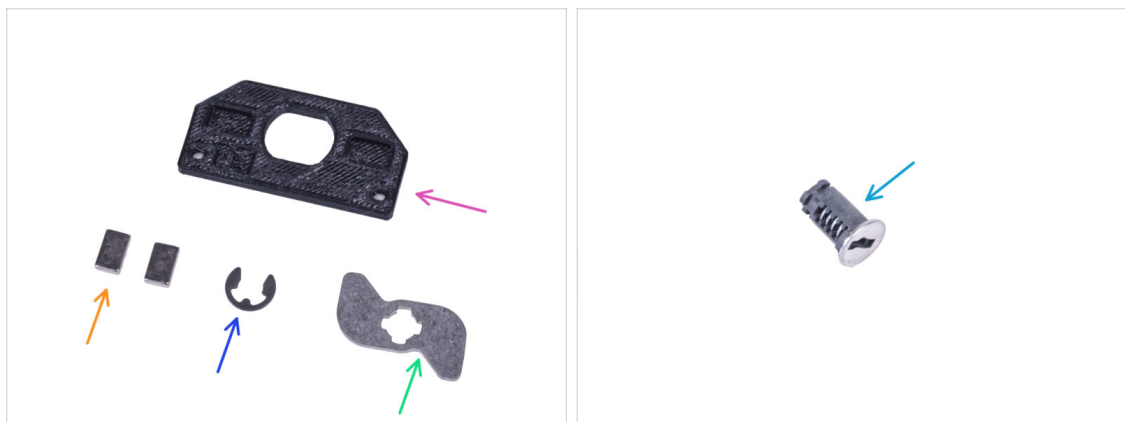
**PASSO 10** Montare il meccanismo di bloccaggio: preparazione delle parti

- **Per i seguenti passi prepara:**
- Supporto serratura (1x)
  - Magnete 10 x 6 x 2 mm (2x)
  - Rondella E-clip (1x)
  - Leva di Bloccaggio Meccanico (1x)
  - Serratura (1x)

## PASSO 11 Montare il meccanismo di bloccaggio

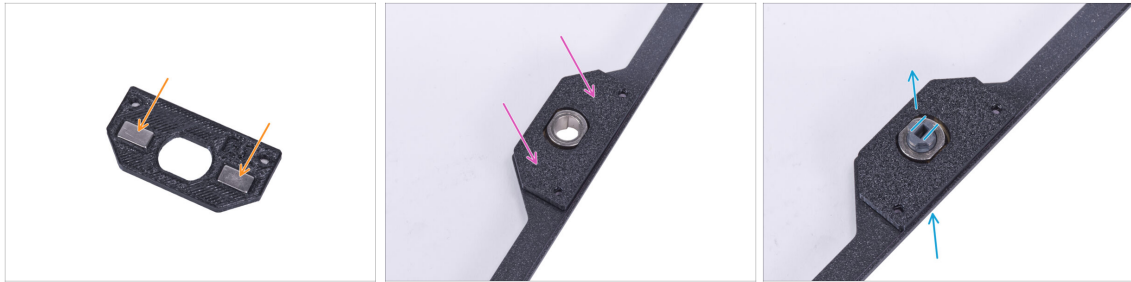

- ✚ Inserisci due magneti 10 x 6 x 2 nelle tasche del supporto della serratura. L'orientamento dei magneti non è importante.
- ✚ Monta l'alloggiamento della serratura nel pannello dello sportello.
- ✚ Da sotto, inserisci la serratura attraverso il foro nel gruppo dello sportello. Osserva il corretto orientamento della serratura.

## PASSO 12 Montare il meccanismo di bloccaggio



- ✚ Monta la Leva di Bloccaggio Meccanico nella serratura. Vedi l'orientamento della componente.
- ✚ Posiziona la rondella E-clip sulla Leva di Bloccaggio Meccanico e contro la serratura. Posiziona l'utensile di montaggio sulla serratura e sulla rondella.
- ✚ Usando l'utensile di montaggio, spingi la rondella E-clip sulla serratura e fissa il meccanismo di bloccaggio.

## PASSO 13 Montare le aste: preparazione delle parti



● Per i seguenti passi prepara:

- Aste di bloccaggio (2x)
- Molla 0.3 x 4 x 25 mm (2x)
- Collare di fissaggio dell'asta (2x)
- Chiave (2x)

ⓘ Puoi togliere una delle due chiavi dall'anello e conservarla come ricambio.

## PASSO 14 Montare le aste



- Individua la scanalatura nell'utensile di montaggio. Posiziona l'asta nella scanalatura.
- Fai scorrere il collare di fissaggio dell'asta su ciascuna asta. Non serrare ancora il grano.
- Inserisci l'asta nella scanalatura e sposta il collare di fissaggio dell'asta fino al bordo dell'utensile di montaggio.
- Stringi la vite senza testa nel collare di fissaggio dell'asta.
- Fai scorrere la molla sull'asta.
- Procedi allo stesso modo con l'altra asta.

### PASSO 15 Montare le aste



- ◆ Inserisci la chiave nella serratura.
- ◆ Ruota la chiave per "bloccare" il meccanismo.
- ◆ Dal lato opposto, controlla se l'orientamento della Leva di Bloccaggio Meccanico è uguale a quella in foto.

### PASSO 16 Montare le aste



- ◆ Prendi una delle aste ed inserisci la parte con la molla nella guida dell'asta "inferiore".
- ◆ Collega il terminale a "L" dell'asta con la Leva di Bloccaggio Meccanico, mantenendo lo stesso orientamento che si vede in foto.
- ◆ Confronta l'aspetto finale con la terza immagine.

### PASSO 17 Montare le aste



- Prendi la seconda asta ed inserisci la parte con la molla nella guida dell'asta "superiore".
- Collega il terminale a "L" dell'asta con la Leva di Bloccaggio Meccanico, mantenendo lo stesso orientamento che si vede in foto.

### PASSO 18 Coprire il meccanismo di bloccaggio: preparazione delle parti

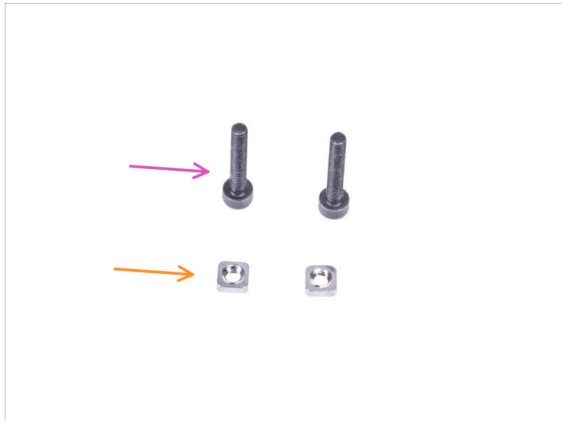
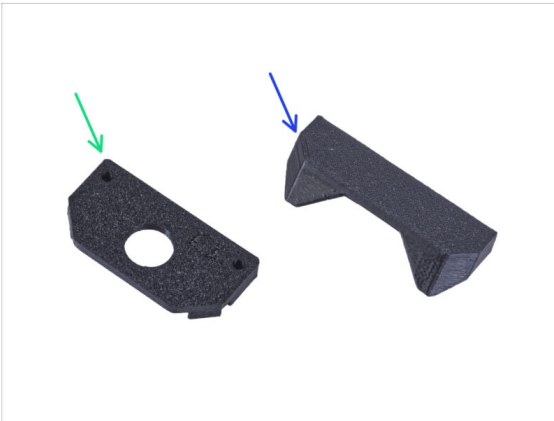

● **Per i seguenti passi prepara:**

- Copertura serratura (1x)
- Maniglia serratura (1x)
- Vite M3x18 (2x)
- Dado M3nS (2x)



## PASSO 19 Coprire il meccanismo di bloccaggio



- ◆ Inserisci due dadi M3nS fino in fondo nella maniglia serratura.
- ◆ Dal lato con la chiave, monta la maniglia serratura sul profilo dello sportello. Allinea i fori sulla maniglia con i fori sullo sportello.
- ◆ Tieni la Maniglia con la mano.
- ◆ Monta la copertura sul meccanismo della serratura.
- ◆ Fissa tutte le parti con due viti M3x18.

## PASSO 20 Installazione delle contropiastre: preparazione delle parti

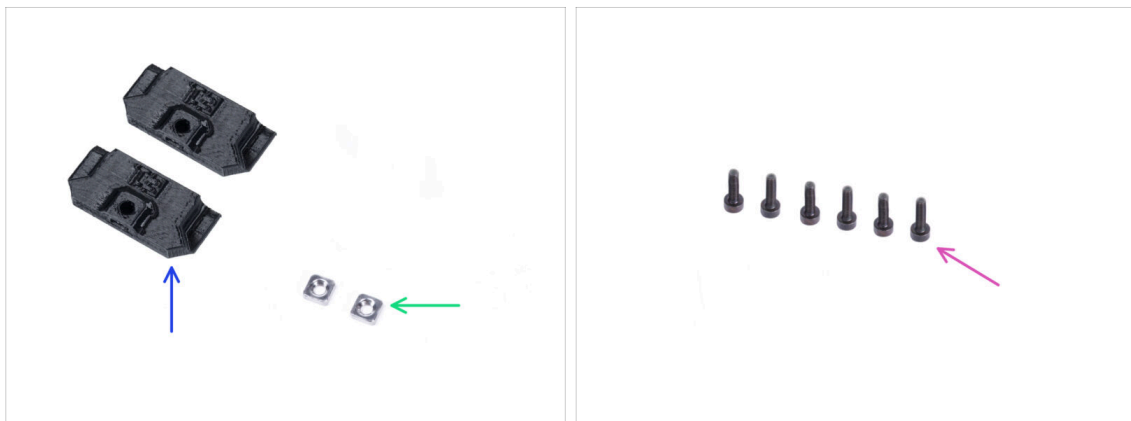

- ◆ Per i seguenti passi prepara:
- ◆ Contropiastra (2x)
- ◆ Dado M3nS (2x)
- ◆ Vite M3x8 (6x)

## PASSO 21 Installazione delle contropiastre



- Inserisci il dado M3nS fino in fondo in ciascuna Contropiastra.
- Monta la Contropiastra dalla parte interna del ritaglio nel profilo inferiore frontale, poi fissalo con la vite M3x8
- Monta la seconda Contropiastra nel ritaglio nel profilo superiore frontale, poi fissalo con la vite M3x8.

## PASSO 22 Montare il pannello dello sportello



⚠ **Non serrare eccessivamente le viti del pannello dello sportello! Il pannello potrebbe incrinarsi.**

- Monta il pannello dello sportello sulle cerniere. **Assicurati che la maniglia si trovi all'esterno del pannello.**
- Fissa il gruppo dello sportello stringendo le due viti M3x8 su ciascuna cerniera.
- Gira la chiave e blocca lo sportello. Prova a tirare lo sportello "bloccato" per assicurarti che la serratura funzioni correttamente.

## PASSO 23 È tutto!



- ◆ **Congratulazioni!** Hai installato correttamente la Serratura meccanica.

## 9. Cavo alimentatore a Sgancio rapido - MK3S+ Alimentatore nero (add-on)

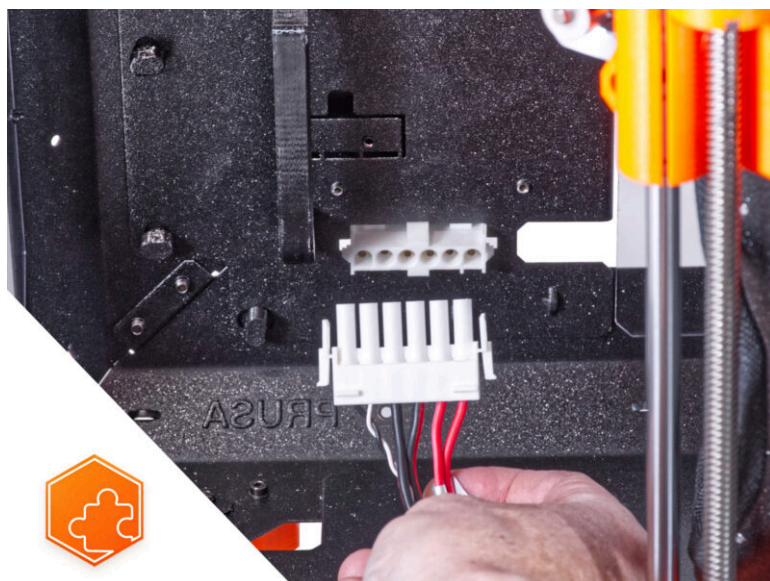

## PASSO 1 Introduzione

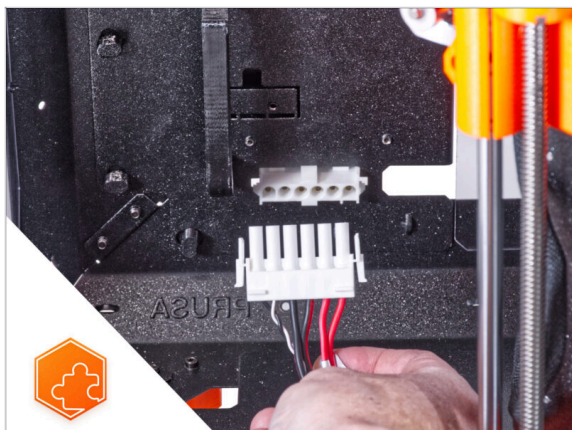

◆ Questa guida ti porterà attraverso l'installazione del **cavo alimentatore a sgancio rapido** sulla **Original Prusa Enclosure**.

⚠ **Questo add-on non è compatibile con la Original Prusa MK4.**

⚠ **Questo add-on non è compatibile con l'alimentatore argenteo.**

ⓘ Acquista un alimentatore nero compatibile dal nostro [E-shop](#).

## PASSO 2 Attrezzi necessari per questo capitolo

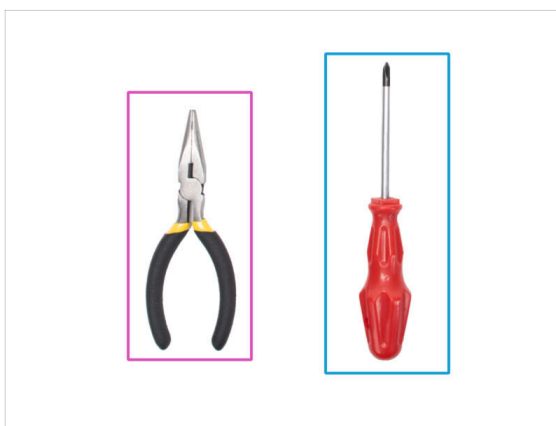
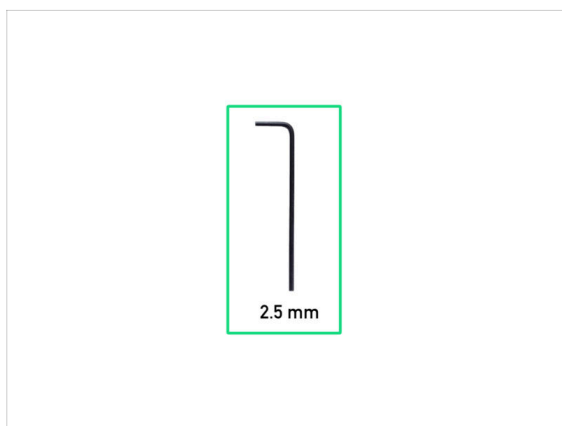

ⓘ Nella confezione dell'add-on non sono inclusi gli attrezzi.

◆ **Per questo capitolo prepara:**

◆ Chiave a brugola da 2.5mm

◆ Pinza a becchi lunghi o tronchesine

◆ Cacciavite a stella PH2

### PASSO 3 Rimuovere il display LCD



- Taglia con cautela la fascetta che fissa il fascio di cavi LCD.
- Svita le due viti che fissano il gruppo LCD.
- Scollega entrambi i cavi dal display LCD.
- Spingi il fascio di cavi LCD attraverso il foro del pannello inferiore nell'involucro.

### PASSO 4 Rimuovere la stampante

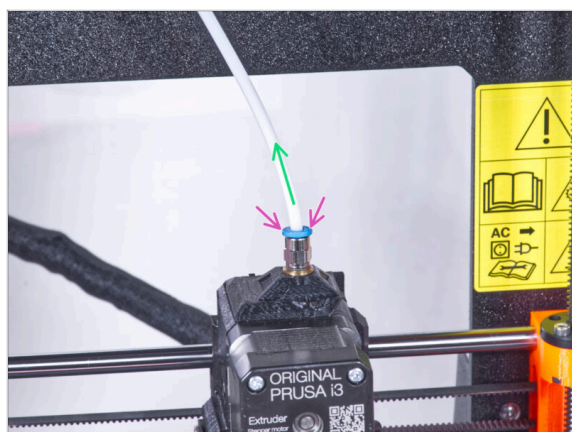

- Spingi in basso il colpetto blu sul raccordo QSM-M5.
- Tira fuori il tubo in PTFE dal raccordo.

## PASSO 5 Rimuovere la stampante

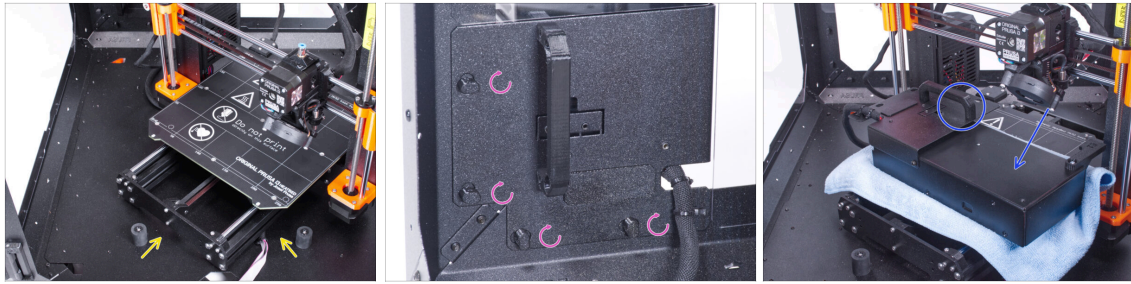

- Apri lo sportello dell'involucro.
- Posiziona la stampante in posizione angolata (come mostrato nell'immagine) nell'involucro dietro gli smorzatori antiscivolo.
- "Sblocca" tutti i PSU-locks. Afferra il gruppo PSU per la maniglia e rimuoverlo dal pannello posteriore.
- Poggia l'alimentatore sul piano riscaldato protetto da un panno. Ruotarlo con l'impugnatura dell'alimentatore rivolta verso l'alto.

## PASSO 6 Rimuovere la stampante

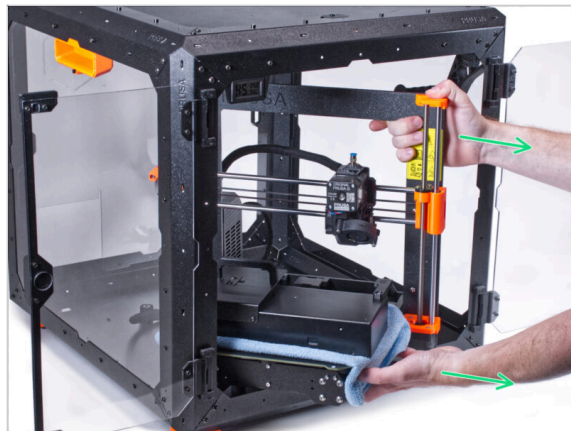

- Rimuovi con cautela la stampante dall'involucro.
- ⚠ **Attento a non graffiare i pannelli laterali con la stampante!**
- Metti l'involucro da parte. Ci servirà in seguito.

## PASSO 7 Scollegare l'alimentatore



- Sul supporto alimentatore, taglia la fascetta che fissa il cavo dell'alimentatore.
- Sull'altro lato del gruppo alimentatore, svita le due viti che fissano la copertura PSU-cover e rimuovila dall'alimentatore.
- Usando il cacciavite a stella, allenta tutte le viti che fissano i cavi dell'alimentatore. **Non è necessario rimuovere le viti.**
- Rimuovi tutti i cavi dell'alimentatore dai terminali.
- Scollega il cavo del Power Panic all'alimentatore.
- Per il momento metti da parte l'alimentatore scollegato. Ci torneremo dopo.

## PASSO 8 Scollegare i cavi dell'alimentatore

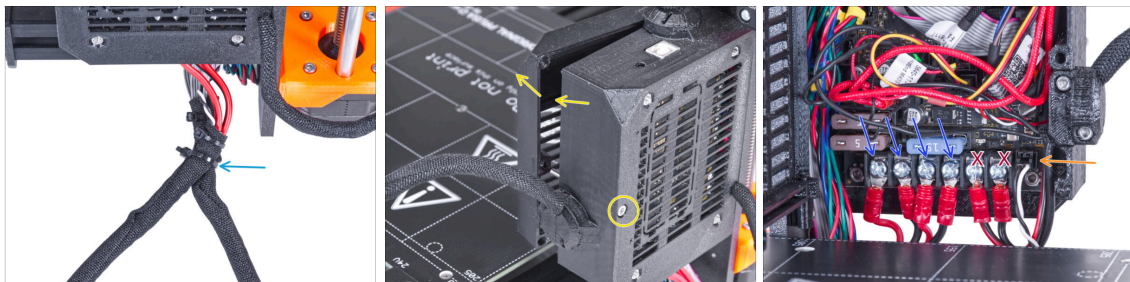

- Taglia la fascetta che unisce i due fasci di cavi.
- Dalla parte posteriore della custodia Einsy, allenta la vite per aprire il coperchio della scatola dell'elettronica.
- Usando il cacciavite a stella, allenta le viti che fissano i cavi dell'alimentatore (i primi quattro da sinistra). Poi rimuovi tutti i cavi dai terminali.
- ⚠ **Non scollegare i cavi di alimentazione del piano riscaldato (gli ultimi due cavi)!**
- Disconnetti il cavo del Power Panic dalla scheda elettronica.
- Tieni aperta la scatola dell'elettronica.



## PASSO 9 Scollegare i cavi dell'alimentatore

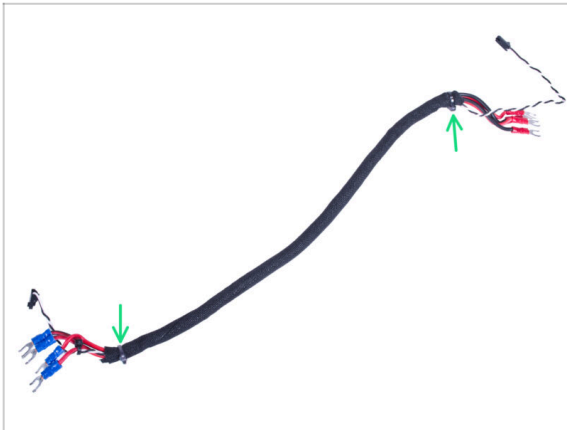

- Taglia le fascette su entrambi i capi della guaina in tessuto e rimuovila dal fascio di cavi.
- ⓘ Questo gruppo di cavi non sarà più necessario. Tuttavia, consigliamo di non buttarlo. Conservalo come ricambio.

## PASSO 10 Installare il cavo a sgancio rapido: preparazione delle parti

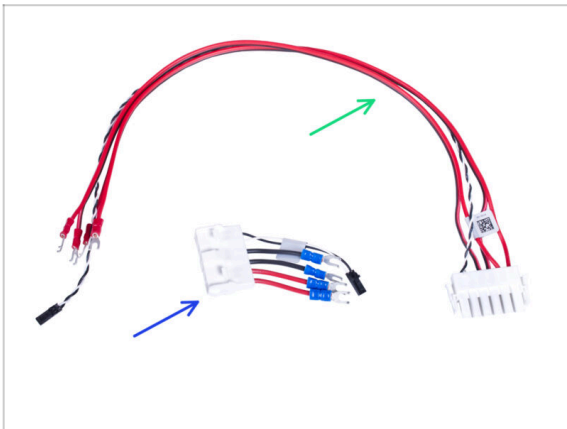

- Per i seguenti passi prepara:
- Cavo Sgancio Rapido - lato Stampante (1x)
- Cavo Sgancio Rapido - lato Alimentatore Nero (1x)

## PASSO 11 Installare il cavo a sgancio rapido

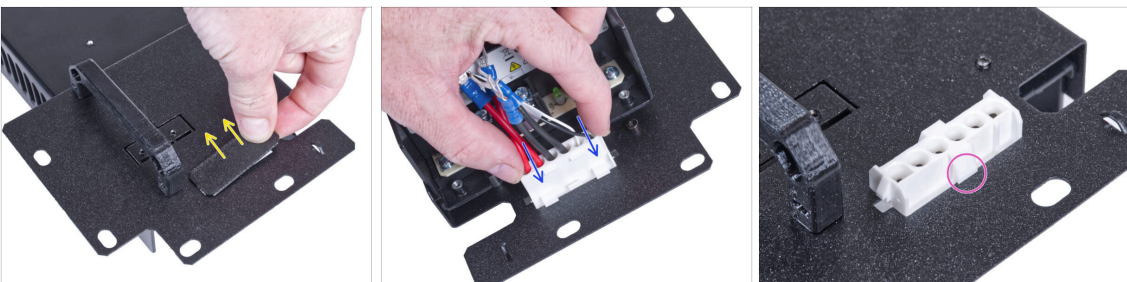

- Rimuovi il tappo dal supporto alimentatore.
- Inserisci il cavo a Sgancio Rapido - lato PSU Nero nel foro presente nel supporto alimentatore.
- Dal lato opposto del supporto alimentatore, controlla che le linguette sul connettore siano agganciate alla lamiera.

## PASSO 12 Connettere i cavi dell'alimentatore

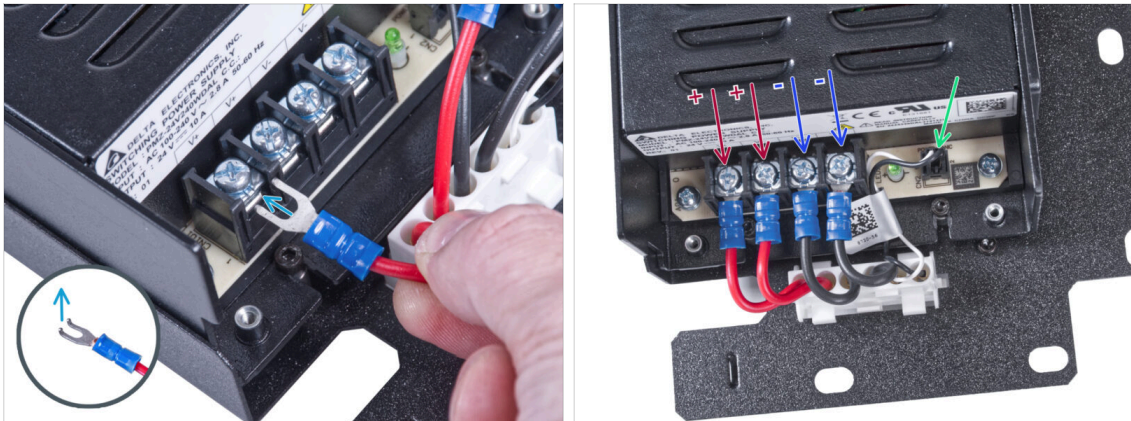

- Prendi il primo filo **positivo** (rosso) dal cavo a sgancio rapido - connettore lato PSU Nero e collegalo al primo terminale da sinistra sull'alimentatore. La parte piegata del connettore è rivolta verso l'alto. Spingilo sotto la rondella quadrata, fino in fondo.
- **Utilizza questo metodo per tutti i cavi dell'alimentatore e collegali nell'ordine seguente:**
  - filo **POSITIVO** (rosso)
  - filo **POSITIVO** (rosso)
  - filo **NEGATIVO** (nero)
  - filo **NEGATIVO** (nero)
- ⚠ **Controlla nuovamente la connessione!** Il filo rosso è nel primo slot , il nero è nel terzo. Assicurati che i cavi siano stretti correttamente. Altrimenti, si corre il rischio di danneggiare la stampante!
- Collega il cavo del Power Panic all'alimentatore.

### PASSO 13 Coprire l'alimentatore: preparazione delle parti



- Per i seguenti passi prepara:
- PSU-cover (1x) rimossa in precedenza
- Vite M3x10 (2x) rimossa in precedenza

### PASSO 14 Coprire l'alimentatore

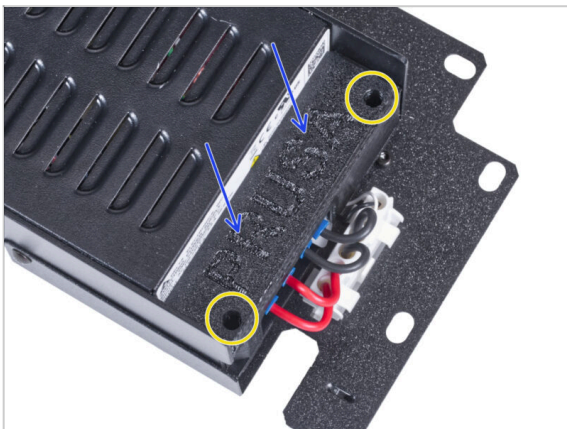

- Inserisci il coperchio sui cavi da sopra. Assicurati che il logo "PRUSA" sia rivolto verso l'alto.
- Fissa il coperchio usando due viti M3x10. Notare che i fori sono abbastanza profondi.

## PASSO 15 Collegare i cavi di alimentazione

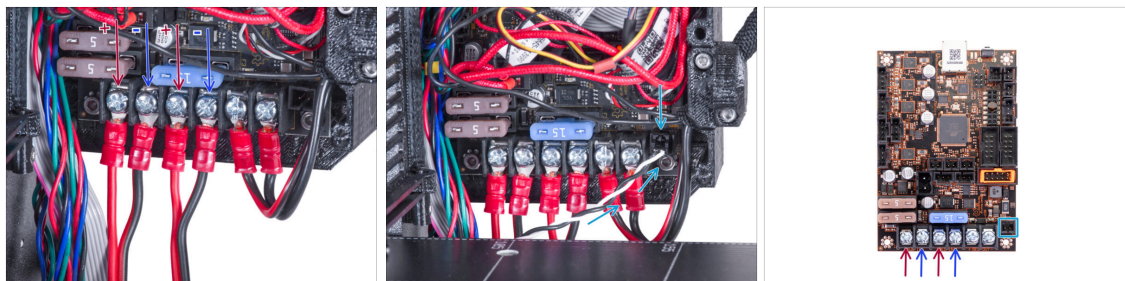

● **Collega i cavi d'alimentazione a sgancio rapido alla scheda Einsy nel seguente ordine (partendo da sinistra):**

- filo **POSITIVO** (rosso)
- filo **NEGATIVO** (nero, rosso/nero)
- filo **POSITIVO** (rosso)
- filo **NEGATIVO** (nero, rosso/nero)

● **Collega il cavo del Power Panic alla scheda Einsy.**

⚠ **Verifica il collegamento del cavo secondo l'ultima immagine.**

## PASSO 16 Disporre i cavi

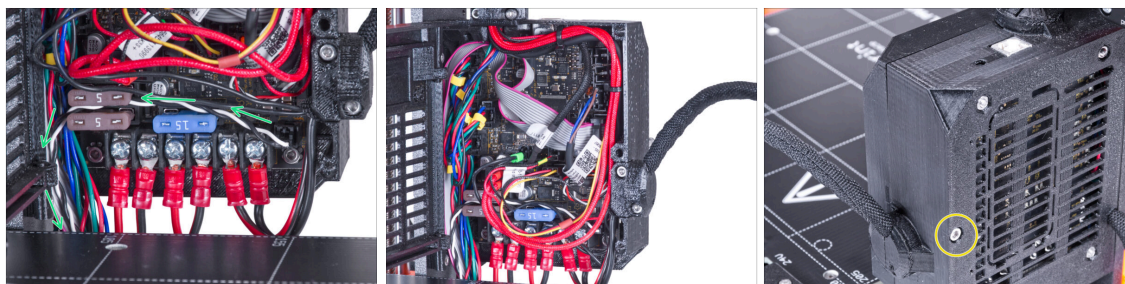

● **Guida il cavo del Power Panic come in foto.**

● **Disponi tutti i cavi come si vede nell'immagine.**

● **Chiudi la scatola dell'elettronica e stringi la vite M3x40.**

⚠ **Fai attenzione a non schiacciare i cavi!**

## PASSO 17 Coprire il cavo a sgancio rapido: preparazione delle parti

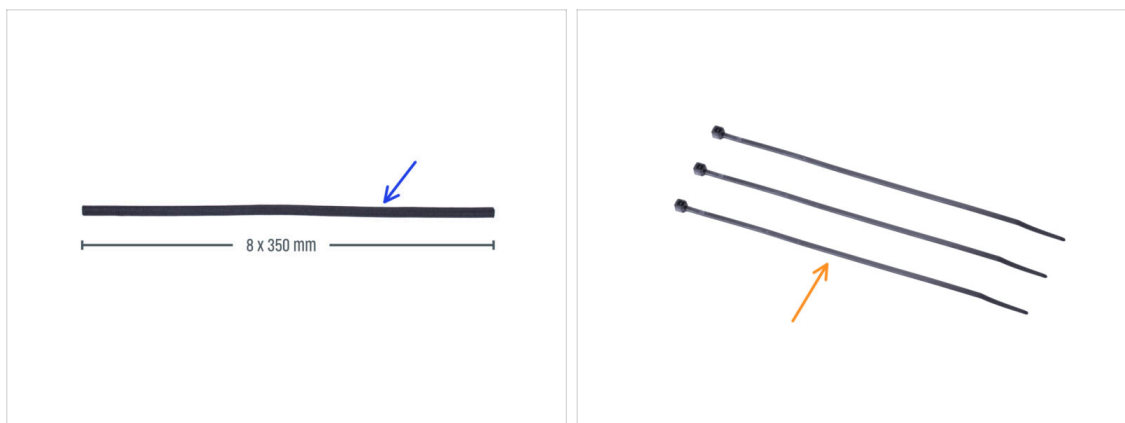

● Per i seguenti passi prepara:

- Guaina in tessuto 8 x 350 mm (1x) *rimossa in precedenza*
- Fascetta (3x)

## PASSO 18 Coprire il cavo a sgancio rapido

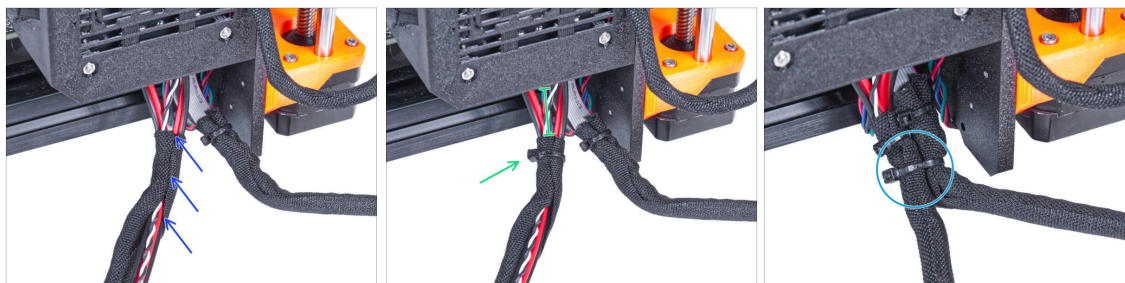

- Partendo dall'elettronica, avvolgi il cavo a sgancio rapido (compreso il cavo nero&bianco power panic) nella guaina di tessuto.
- Lascia 2-5 cm scoperti partendo dall'elettronica. Fissa il capo della guaina con una fascetta.
- Unisci il gruppo di cavi del display LCD con il gruppo di cavi dell'alimentatore, poi fissali assieme con una fascetta.

⚠ **Non stringere troppo la fascetta! Potrebbero danneggiarsi i cavi.**

## PASSO 19 Coprire il cavo a sgancio rapido

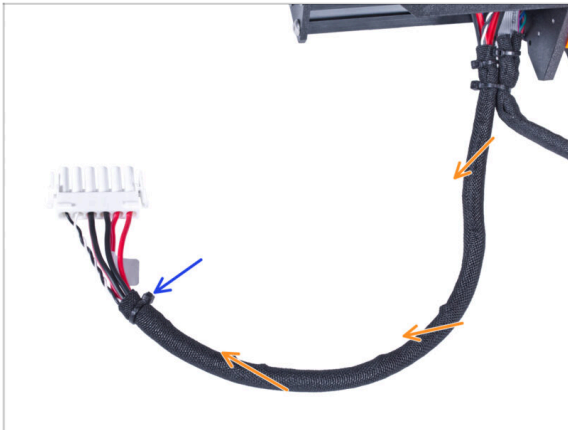

- Avvolgi l'intera lunghezza del fascio di cavi e arriccia leggermente la guaina, **ma non i cavi**.
- Fissa la parte finale della guaina con una fascetta.

## PASSO 20 Installare l'alimentatore



- Adesso, prepara l'involucro sul piano di lavoro.
- Assicurati che i blocchi PSU-lock siano ancora girati nella stessa posizione:
  - **Sulla parte inferiore del telaio**, ruota i PSU-lock in posizione orizzontale.
  - **Sul supporto**, ruota il blocco PSU-lock in posizione verticale.
- Spingi l'alimentatore attraverso l'apertura nel pannello posteriore.
- Collega il supporto PSU-holder a tutti i blocchi PSU-locks.
- Ruota tutti i blocchi PSU-lock di 90° per bloccare il gruppo alimentatore.

## PASSO 21 Installare la stampante

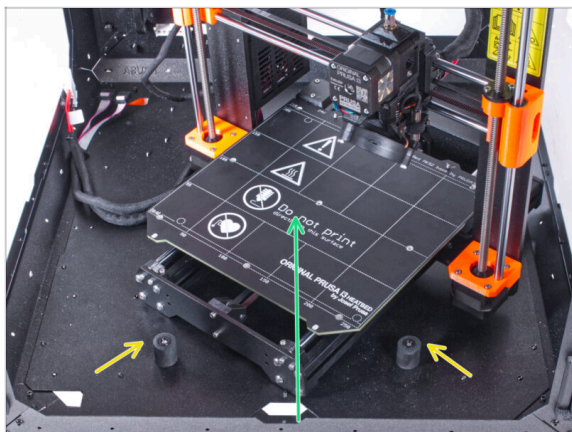

- Per mettere la stampante dentro l'involucro, inserisci prima il lato sinistro.

**⚠ Attento a non graffiare i pannelli laterali con la stampante!**

- Posiziona la stampante in posizione angolata (come mostrato nell'immagine) nell'involucro dietro gli smorzatori antiscivolo.

**i** Questa è solo una posizione temporanea per la stampante. La metteremo nella posizione corretta dopo.

## PASSO 22 Collegare il cavo a sgancio rapido

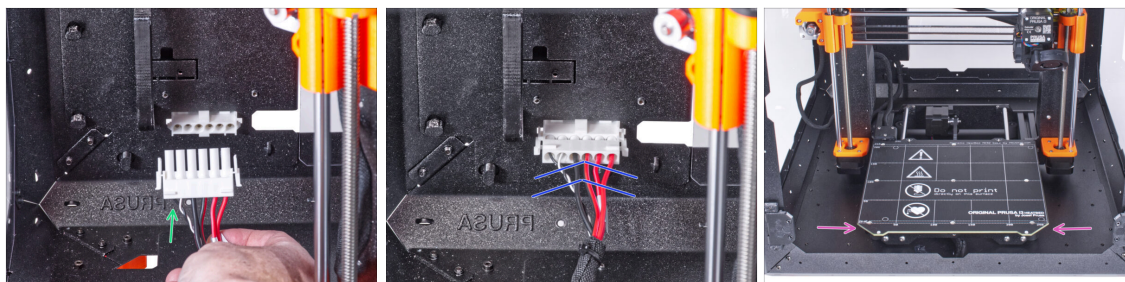

- Afferra lo sgancio rapido proveniente dalla stampante, con il cavo del power panic a sinistra.
- Collega il connettore al cavo a sgancio rapido nel supporto alimentatore.
- Disponi la stampante come nell'immagine. Posizionala al centro dell'involucro e regola la posizione corretta

## PASSO 23 Montare il display LCD: preparazione delle parti



● Per i seguenti passi prepara:

- Gruppo LCD (1x)
- Vite zigrinata M3x8 (2x)

## PASSO 24 Montare il display LCD

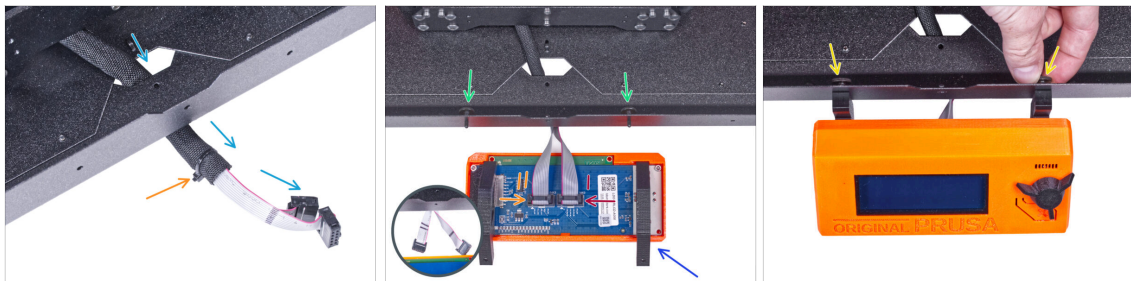

- Guida il cavo LCD attraverso il ritaglio nel pannello inferiore.
  - Fissa con una fascetta la guaina in tessuto sul gruppo di cavi. **Non stringere troppo la fascetta**, potrebbe tagliare i cavi!
  - Dalla parte interna, spingi le due viti zigrinate M3x8 attraverso il profilo inferiore.
  - Posiziona il gruppo LCD vicino ai cavi LCD, come vedi in foto. Presta attenzione all'orientamento dello schermo LCD in foto. Osserva i supporti LCD per capire meglio.
- ⚠ **Nota che entrambi i cavi sono segnati con delle strisce su un lato. È importante il corretto ordine di connessione!**
- Connetti il cavo LCD segnato con **DUE STRISCE** nello **slot di sinistra** (chiamato EXP2) sul controller LCD.
  - Connetti il cavo LCD segnato con **UNA STRISCIA** nello **slot di destra** (chiamato EXP1) sul controller LCD.
  - Fai scorrere il gruppo LCD sulle due viti M3x8 del telaio e stringile.



## PASSO 25 Collegare il tubo in PTFE

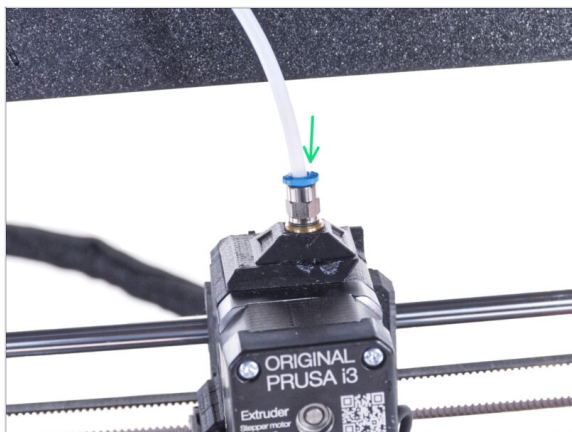

- Inserisci l'estremità libera del tubo in PTFE nel raccordo QSM-M5 dell'estrusore. Infilarlo fino in fondo.

## PASSO 26 Ben fatto!

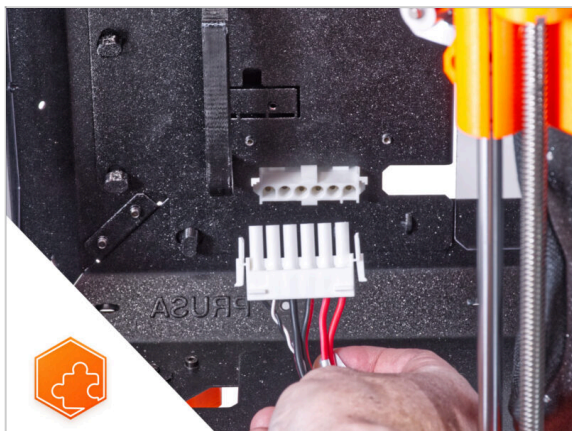

- **Ben fatto!** Hai appena finito di montare correttamente il cavo a sgancio rapido sulla Original Prusa Enclosure.

## 10. Cavo PSU a sgancio rapido - MK4/3.9 alimentatore nero (componente aggiuntivo)

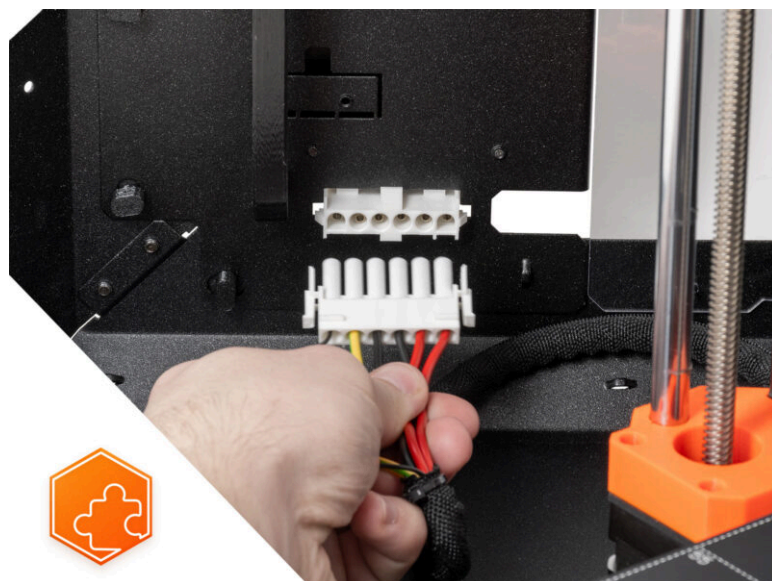

## PASSO 1 Introduzione

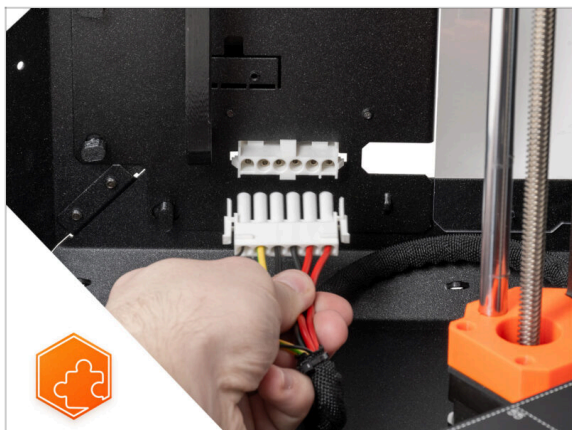

● Questa guida ti porterà attraverso l'installazione del **cavo alimentatore a sgancio rapido** sulla **Original Prusa Enclosure**.

⚠ **Questo componente aggiuntivo è compatibile con Original Prusa MK4 e MK3.9.**

⚠ **Questo add-on non è compatibile con l'alimentatore argenteo.**

ⓘ **Acquista un alimentatore nero compatibile dal nostro [E-shop](#).**

## PASSO 2 Attrezzi necessari per questo capitolo

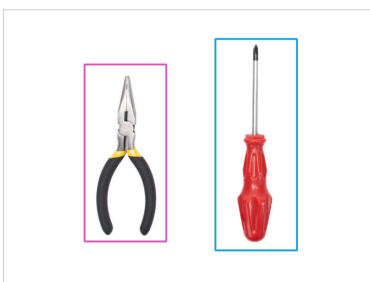
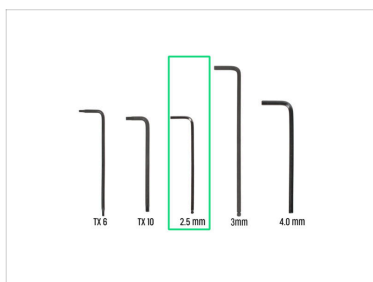

ⓘ Nella confezione dell'add-on non sono inclusi gli attrezzi.

● **Per questo capitolo prepara:**

● Chiave a brugola da 2.5mm

● Pinza a becchi lunghi o tronchesine

● Cacciavite a stella PH2

● Panno per la polvere (per il rivestimento del piano riscaldato)

### PASSO 3 Rimuovere il display xLCD

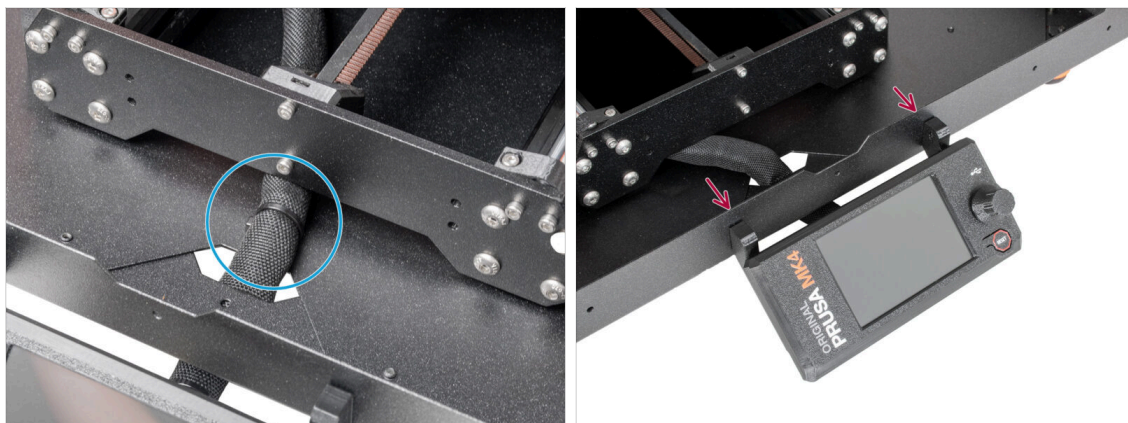

- Taglia con cautela la fascetta che fissa il fascio di cavi xLCD.
- Svita le due viti che fissano il gruppo xLCD.
- ⓘ Fai attenzione, l'xLCD è ancora collegato.

### PASSO 4 Rimuovere i cavi xLCD

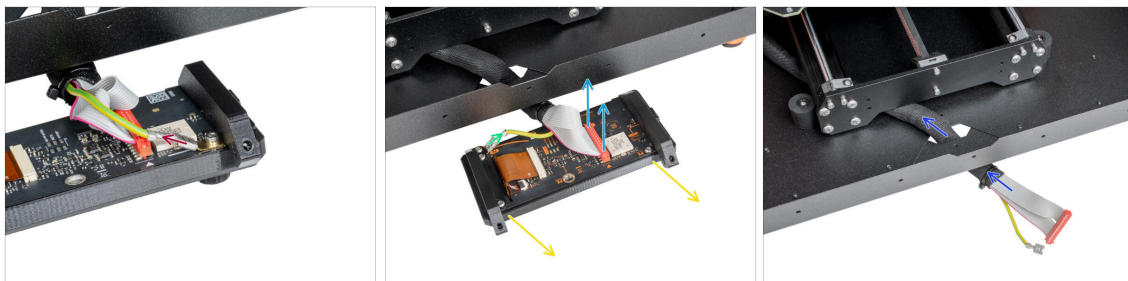

- I cavi PE xLCD sono disponibili in due versioni, scollegare il cavo PE:
  - **Versione A:** scollega il cavo PE dal Faston PE superiore.
  - **Versione B:** scollega il cavo PE dal Faston PE inferiore.
- Per entrambe le versioni, scollega delicatamente il cavo xLCD.
- Togli il gruppo xLCD e mettilo da parte. Lo useremo in seguito.
- Spingi il fascio di cavi xLCD attraverso il foro del pannello inferiore nell'involucro.

## PASSO 5 Rimuovere il tubo in PTFE



- i** A partire da settembre 2024, potrai ricevere un nuovo raccordo M5-4 nero. L'assemblaggio e la funzionalità rimangono identici a quello blu.
- ◆** Spingi in basso il colletto blu sul raccordo QSM-M5.
- ◆** Tira fuori il tubo in PTFE dal raccordo.

## PASSO 6 Rimuovere la stampante



- ◆** Apri lo sportello dell'involucro.
- ◆** Posiziona la stampante in posizione angolata (come mostrato nell'immagine) nell'involucro dietro gli smorzatori antiscivolo.
- ◆** "Sblocca" tutti i PSU-locks. Afferra il gruppo PSU per la maniglia e rimuoverlo dal pannello posteriore.
- ◆** Poggia l'alimentatore sul piano riscaldato protetto da un panno. Ruotarlo con l'impugnatura dell'alimentatore rivolta verso l'alto.

## PASSO 7 Rimuovere la stampante

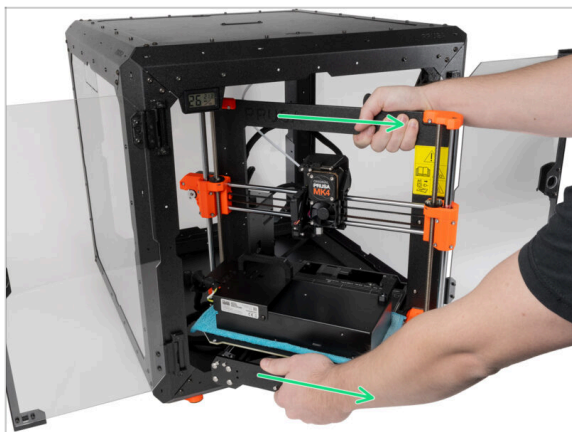

- ◆ Rimuovi con cautela la stampante dall'involucro.
- ⚠ **Attento a non graffiare i pannelli laterali con la stampante!**
- ◆ Metti l'involucro da parte. Ci servirà in seguito.

## PASSO 8 Scollegare l'alimentatore

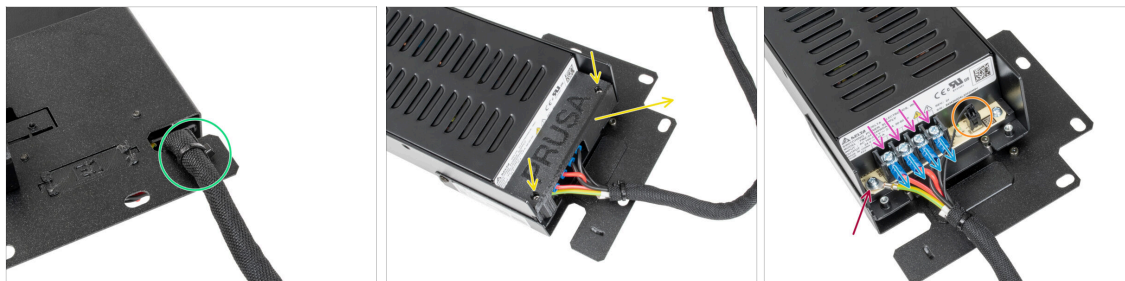

- ◆ Sul supporto alimentatore, taglia la fascetta che fissa il cavo dell'alimentatore.
- ◆ Sull'altro lato del gruppo alimentatore, svita le due viti che fissano la copertura PSU-cover e rimuovila dall'alimentatore.
- ◆ Usando il cacciavite a stella, allenta tutte le viti che fissano i cavi dell'alimentatore. **Non è necessario rimuovere le viti.**
- ◆ Rimuovi tutti i cavi dell'alimentatore dai terminali.
- ◆ Con un cacciavite a croce, svita la vite che tiene il cavo PE.
- ◆ Scollega il cavo del Power Panic all'alimentatore.
- ◆ Per il momento metti da parte l'alimentatore scollegato. Ci torneremo dopo.

## PASSO 9 Guaina per cavi xLCD

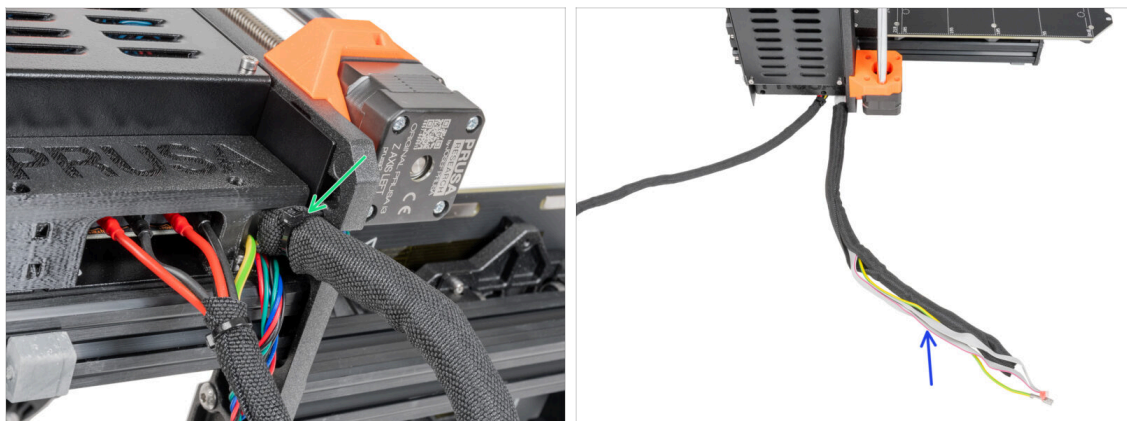

- Taglia la fascetta che tiene il gruppo di cavi xLCD.
- Togli la guaina da 450 mm dal fascio di cavi xLCD. Metti la guaina nelle vicinanze, la useremo in seguito.

## PASSO 10 Copertura scatola xBuddy



- Taglia la fascetta che unisce i cavi di alimentazione.
- Dalla parte anteriore della scatola xBuddy, allenta le quattro viti M3x6 per sganciare il coperchio dell'xBuddy utilizzando una chiave a brugola da 2,5 mm. Togli il coperchio.
- Utilizzando una chiave a brugola da 2,5 mm, allenta le due viti M3x10 che tengono la copertura el-box-cover. Rimuovi la copertura.

## PASSO 11 Scollegare i cavi dell'alimentatore

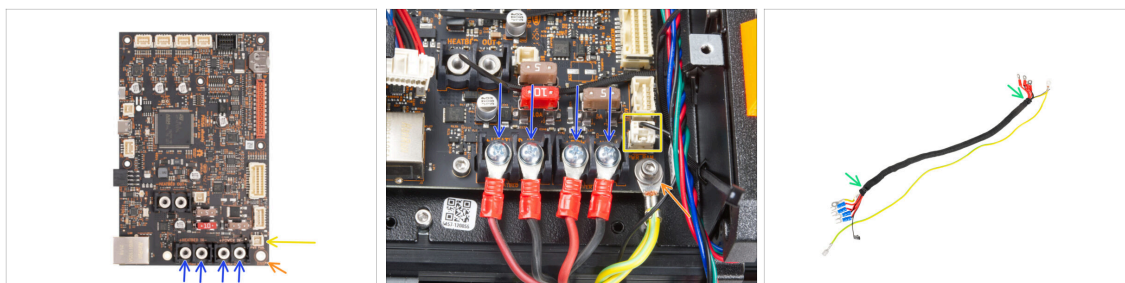

- Utilizzando il cacciavite Phillips, allenta le viti che fissano i cavi dell'alimentatore. Quindi rimuovi tutti i cavi dai terminali. **Tieni le viti per dopo!**
- Disconnetti il cavo del Power Panic dalla scheda elettronica.
- Utilizzando una chiave a brugola da 2,5 mm, svita la vite M3x6 e rimuovi il cavo PE con la rondella. **Tieni la rondella e la vite per dopo!**
- Taglia le fascette su entrambi i capi della guaina in tessuto e rimuovila dal fascio di cavi. **Conserva la guaina per dopo!**
- ⓘ Questo gruppo di cavi non sarà più necessario. Tuttavia, consigliamo di non buttarlo. Conservalo come ricambio.
- Tieni aperta la scatola dell'elettronica.

## PASSO 12 Installare il cavo a sgancio rapido: preparazione delle parti

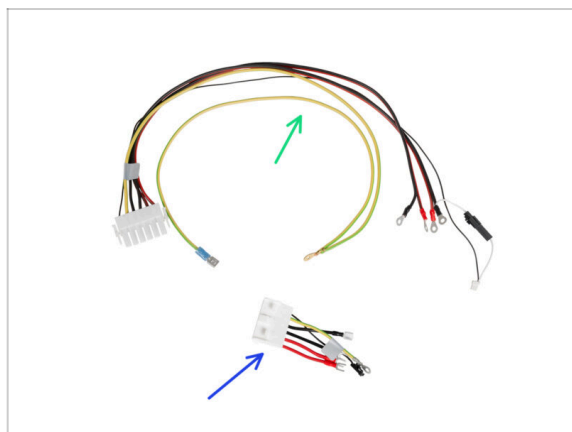

- **Per i seguenti passi prepara:**
- Cavo Sgancio Rapido - lato Stampante (1x)
- Cavo Sgancio Rapido - lato Alimentatore Nero (1x)



## PASSO 13 Cavo a sgancio rapido: power panic

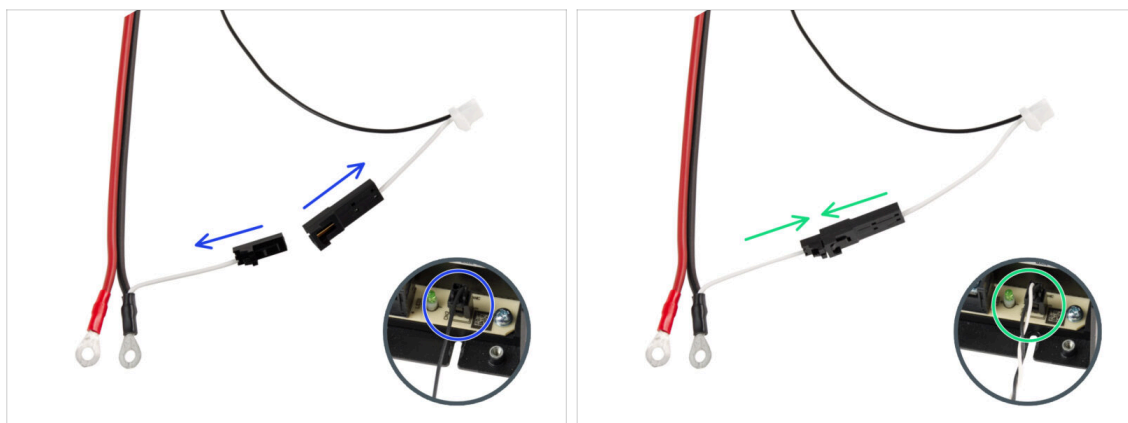

- Prendi il cavo a Sgancio Rapido - lato stampante.
- ⓘ **Le stampanti MK4 possono avere due versioni del cavo Power panic** (che hai scollegato dall'alimentatore). Il tipo di cavo Power panic determina il modo in cui preparare il cavo a rilascio rapido.
- **Controlla la versione del cavo Power panic in tuo possesso e segui le istruzioni corrispondenti:**
  - **Cavo singolo (nero):** le spine di collegamento devono rimanere scollegate.
  - **Dual-(nero e bianco):** collega entrambi gli spinotti.
- Tieni da parte il cavo di sgancio rapido. Ci servirà in seguito.

## PASSO 14 Installare il cavo a sgancio rapido

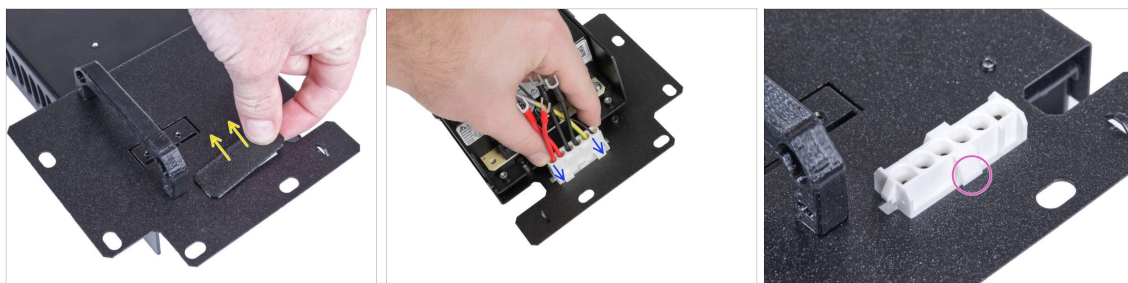

- Rimuovi il tappo dal supporto alimentatore.
- Inserisci il cavo a Sgancio Rapido - lato PSU Nero nel foro presente nel supporto alimentatore.
- Dal lato opposto del supporto alimentatore, controlla che le linguette sul connettore siano agganciate alla lamiera.

## PASSO 15 Connettere i cavi dell'alimentatore

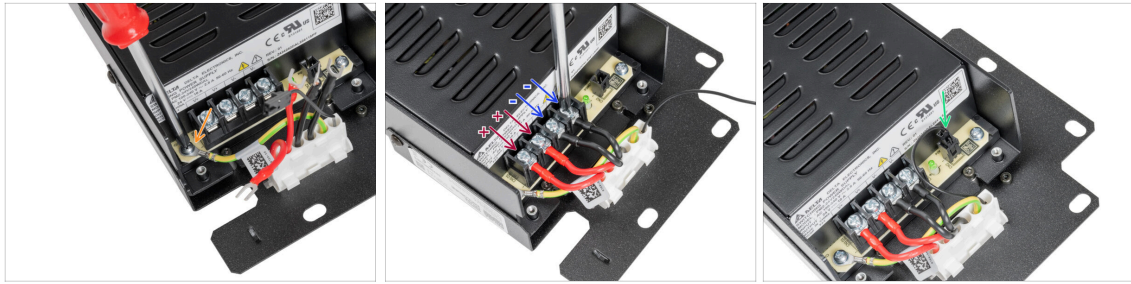

- Allenta la vite sull'alimentatore, quindi collega il cavo PE del cavo a sgancio rapido alla vite.
- **Utilizza questo metodo per tutti i cavi dell'alimentatore e collegali nell'ordine seguente:**
  - filo **POSITIVO** (rosso)
  - filo **POSITIVO** (rosso)
  - filo **NEGATIVO** (nero)
  - filo **NEGATIVO** (nero)
- ⚠ **Controlla nuovamente la connessione!** Il filo rosso è nel primo slot, il nero è nel terzo. Assicurati che i cavi siano stretti correttamente. Altrimenti, si corre il rischio di danneggiare la stampante!
- Collega il cavo del Power Panic all'alimentatore.

## PASSO 16 Coprire l'alimentatore: preparazione delle parti



- **Per i seguenti passi prepara:**
- PSU-cover (1x) *rimossa in precedenza*
- Vite M3x10 (2x) *rimossa in precedenza*

## PASSO 17 Coprire l'alimentatore



- Inserisci il coperchio sui cavi da sopra. Assicurati che il logo "PRUSA" sia rivolto verso l'alto.
- Fissa il coperchio usando due viti M3x10. Notare che i fori sono abbastanza profondi.

## PASSO 18 Collegamento dei cavi dell'alimentatore: preparazione dei componenti

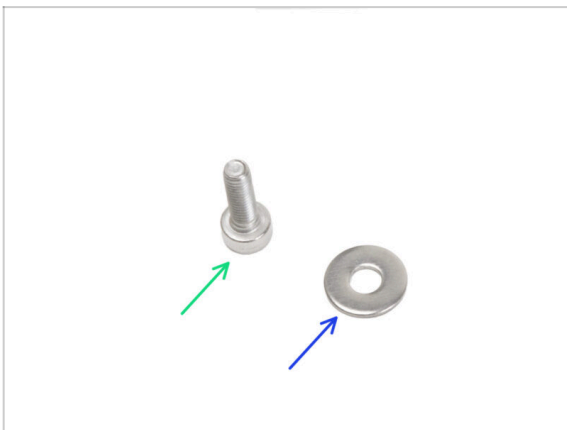

- **Per i seguenti passi prepara:**
- Vite M3x6 (1x)
- Rondella M3w (1x)

## PASSO 19 Connettere i cavi dell'alimentatore

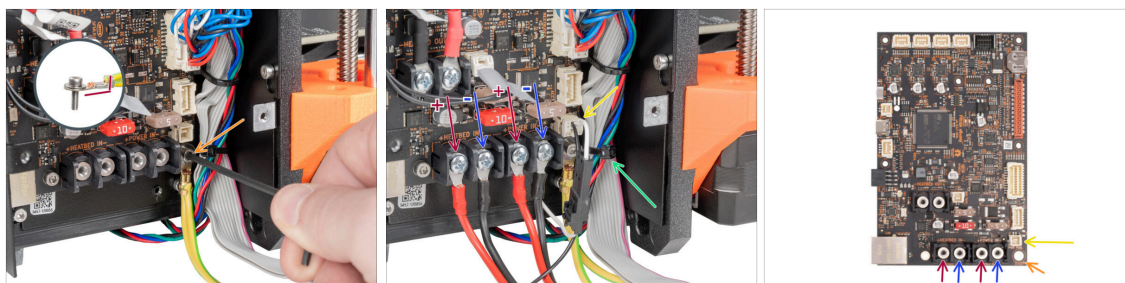

- Utilizzando una chiave a brugola da 2,5 mm, fissa il cavo PE con la vite M3x6 con rondella.

**⚠ Nota l'orientamento corretto del connettore PE.**

- Collega il cavo a sgancio rapido - lato stampante alla scheda xBuddy nel seguente ordine (da sinistra):

- filo **POSITIVO** (rosso)
- filo **NEGATIVO** (nero, nero)
- filo **POSITIVO** (rosso)
- filo **NEGATIVO** (nero, nero)

- Collega il cavo power panic alla scheda xBuddy.

- Taglia la fascetta che tiene il cavo xLCD.

**⚠ Verifica il collegamento del cavo secondo l'ultima immagine.**

## PASSO 20 Coprire la scatola di xBuddy: preparazione dei componenti



- Per i seguenti passi prepara:

- xBuddybox-cover (1x)
- Vite M3x6 (4x)
- El-box-cover (1x)
- Vite M3x10 (2x)

## PASSO 21 Coprire la scatola di xBuddy: coperchio inferiore

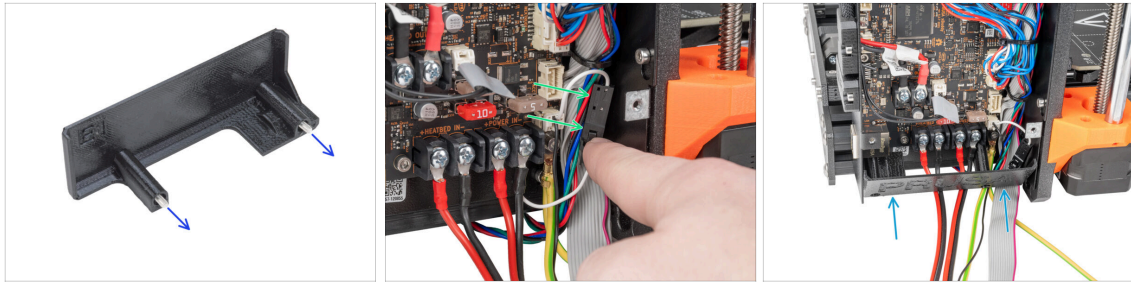

**⚠ Fai attenzione, non schiacciare nessun cavo!**

- ◆ Spingi due viti M3x10 attraverso la copertura el-box-cover.
- ◆ Metti il connettore power panic sul lato destro della scatola xBuddy.
- ◆ Inserisci delicatamente la copertura el-box-cover nella sua posizione come mostrato in foto.

## PASSO 22 Coprire la scatola di xBuddy: serraggio del coperchio inferiore

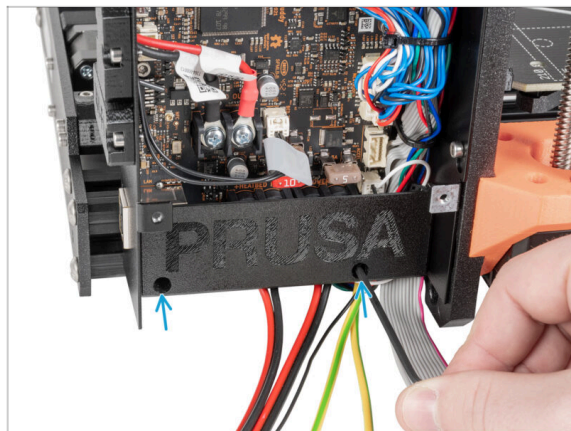

- ◆ Utilizzando una chiave a brugola da 2,5 mm, stringi le due viti M3x10.

## PASSO 23 Copertura scatola xBuddy

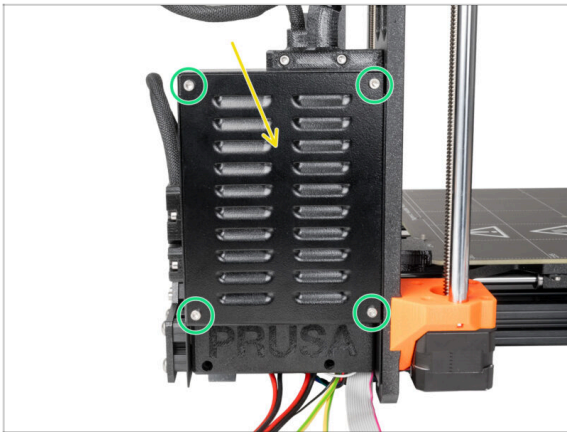

**⚠ Fai attenzione a non schiacciare i cavi!**

- 🟡 Chiudi la scatola di xBuddy.
- 🟢 Inserisci quattro viti M3x6 e stringile con una chiave a brugola da 2,5 mm.

## PASSO 24 Coprire il cavo a sgancio rapido: preparazione delle parti

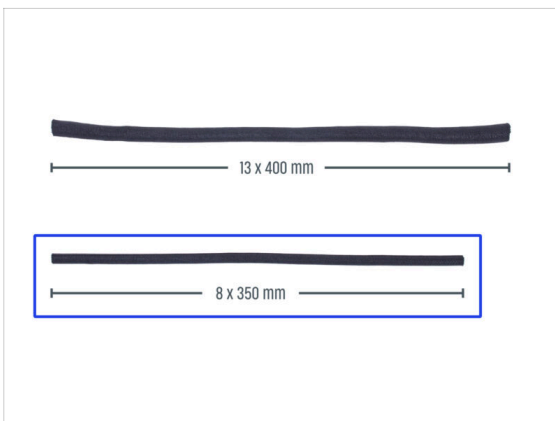

- Per i seguenti passi prepara:
- 🟡 Guaina in tessuto 8 x 350 mm (1x) *rimossa in precedenza*
- 🟠 Fascetta (2x)

## PASSO 25 Coprire il cavo a sgancio rapido

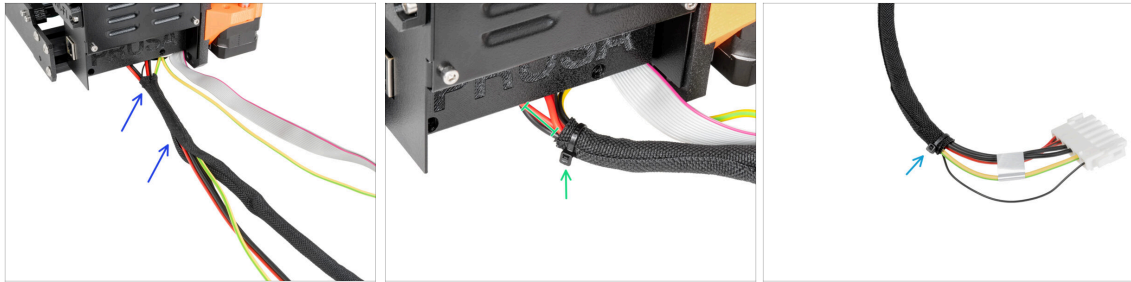

- Partendo dall'elettronica, avvolgi il cavo a sgancio rapido (compreso il cavo nero power panic) nella guaina di tessuto.
- ⚠ **Non stringere troppo la fascetta! Potrebbero danneggiarsi i cavi.**
- Lascia 2-5 cm scoperti partendo dall'elettronica. Fissa il capo della guaina con una fascetta.
- Fissa la seconda estremità con la fascetta.

## PASSO 26 Coprire i cavi xLCD: preparazione delle parti



- **Per i seguenti passi prepara:**
  - Guaina in tessuto 13 x 400 mm (1x)
  - Fascetta (1x)

## PASSO 27 Coprire il fascio di cavi xLCD

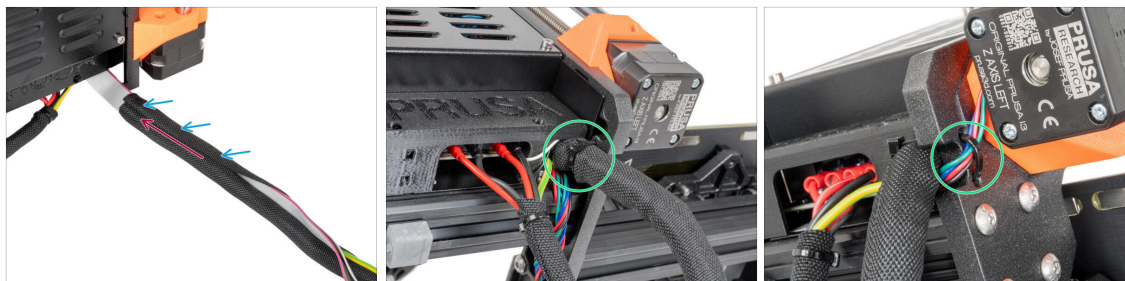

- Dall'elettronica, avvolgi i cavi xLCD e PE nella guaina di tessuto.
  - Spingi la guaina in tessuto vicino alla scatola dell'elettronica.
  - Avvolgi l'intera lunghezza del gruppo di cavi del display xLCD.
  - Usando la fascetta, crea un occhiello attraverso i fori circolari presenti sulla cornice e attorno al fascio di cavi xLCD e del motore.
- i** Non dimenticare di includere il cavo del motore sinistro dell'asse Z sul lato frontale della cornice! Vedi il dettaglio.

## PASSO 28 Installare l'alimentatore



- Adesso, prepara l'involucro sul piano di lavoro.
- Assicurati che i blocchi PSU-lock siano ancora girati nella stessa posizione:
  - **Sulla parte inferiore del telaio**, ruota i PSU-lock in posizione orizzontale.
  - **Sul supporto**, ruota il blocco PSU-lock in posizione verticale.
- Spingi l'alimentatore attraverso l'apertura nel pannello posteriore.
- Collega il supporto PSU-holder a tutti i blocchi PSU-locks.
- Ruota tutti i blocchi PSU-lock di 90° per bloccare il gruppo alimentatore.



## PASSO 29 Installare la stampante

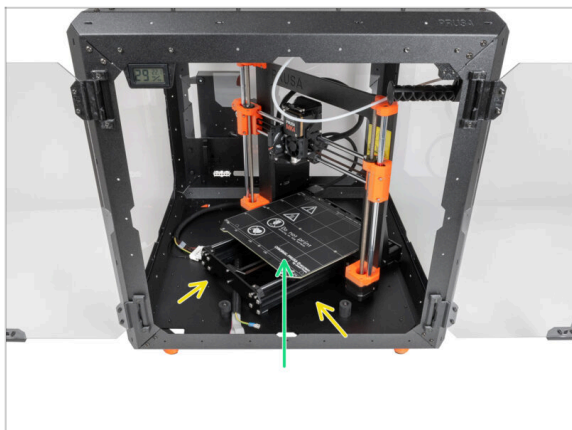

- Per mettere la stampante dentro l'involucro, inserisci prima il lato sinistro.
- ⚠ **Attento a non graffiare i pannelli laterali con la stampante!**
- Posiziona la stampante in posizione angolata (come mostrato nell'immagine) nell'involucro dietro gli smorzatori antiscivolo.
- ⓘ Questa è solo una posizione temporanea della stampante. La posizioneremo correttamente in seguito.

## PASSO 30 Collegare il cavo a sgancio rapido

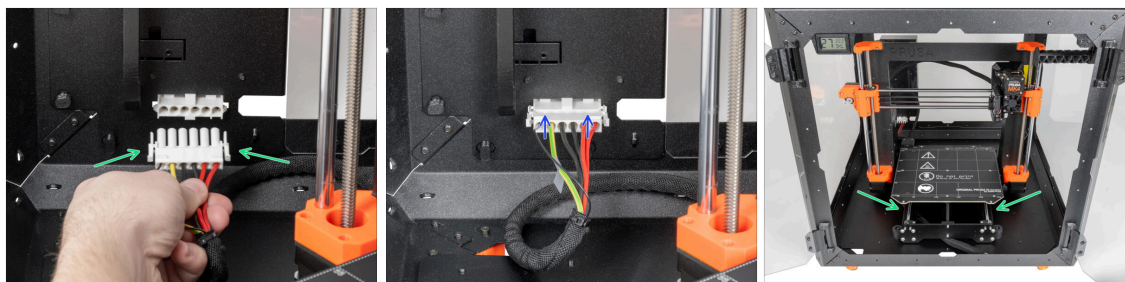

- Afferra lo sgancio rapido proveniente dalla stampante, con il cavo del power panic a sinistra.
- Collega il connettore al cavo a sgancio rapido nel supporto alimentatore.
- ⓘ Il connettore a sgancio rapido può essere inserito con un solo orientamento.
- Disponi la stampante come nell'immagine. Posizionala al centro dell'involucro e regola la posizione corretta

## PASSO 31 Montare il display xLCD: preparazione delle parti

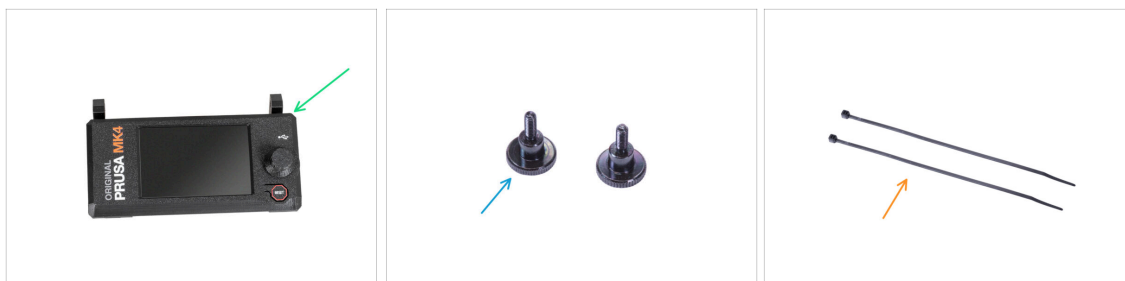

### Per i seguenti passi prepara:

- Gruppo xLCD (1x)
- Vite a testa zigrinata M3x8 (2x)
- Fascetta (2x)

## PASSO 32 Versione A: Montare il display xLCD

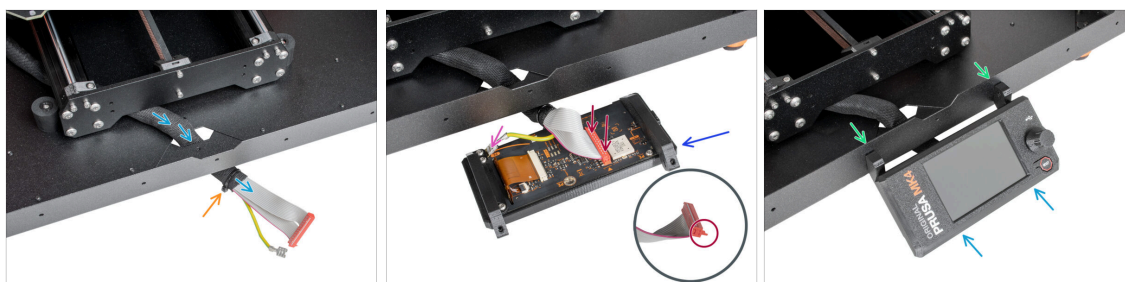

- Guida il cavo xLCD attraverso il ritaglio nel pannello inferiore.
- Fissa con una fascetta la guaina in tessuto sul gruppo di cavi. **Non stringere troppo la fascetta**, potrebbe tagliare i cavi!
- Posiziona il gruppo xLCD vicino ai cavi xLCD, come vedi in foto. Presta attenzione all'orientamento dello schermo xLCD in foto. Osserva i supporti xLCD per capire meglio.
  - Collega il cavo xLCD alla scheda xLCD. Nota la chiusura di sicurezza sul connettore del cavo xLCD. Deve essere inserito nel lato dello slot xLCD contrassegnato dal triangolo arancione sulla scheda.
  - Prendi l'estremità del cavo PE con il connettore quadrato. Fai scorrere il connettore sul Faston PE fino in fondo.
- Dalla parte interna, spingi le due viti M3x8 attraverso il profilo inferiore.
- Fai scorrere il gruppo xLCD sulle due viti M3x8 del telaio e stringile.

### PASSO 33 Versione B: Montare il display xLCD

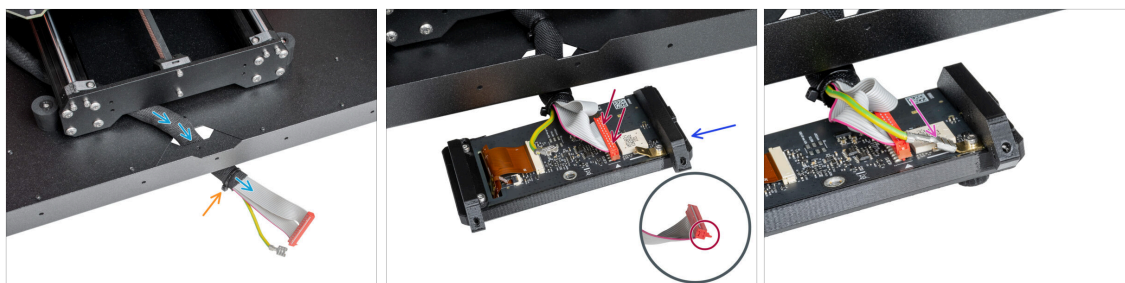

- Guida il cavo xLCD attraverso il ritaglio nel pannello inferiore.
- Fissa con una fascetta la guaina in tessuto sul gruppo di cavi. **Non stringere troppo la fascetta**, potrebbe tagliare i cavi!
- Posiziona il gruppo xLCD vicino ai cavi xLCD, come vedi in foto. Presta attenzione all'orientamento dello schermo xLCD in foto. Osserva i supporti xLCD per capire meglio.
  - Collega il cavo xLCD alla scheda xLCD. Nota la chiusura di sicurezza sul connettore del cavo xLCD. Deve essere inserito nel lato dello slot xLCD contrassegnato dal triangolo arancione sulla scheda.
  - Prendi l'estremità del cavo PE con il connettore quadrato. Fai scorrere il connettore sul Faston PE fino in fondo.

### PASSO 34 Montare il display xLCD



- Spingi due viti a testa zigrinata attraverso la piastra inferiore fino all'xLCD. Fissa il tutto stringendo manualmente le viti.
- Fai scorrere il gruppo xLCD sulle due viti M3x8 del telaio e stringile.

### PASSO 35 Fissare il cavo xLCD

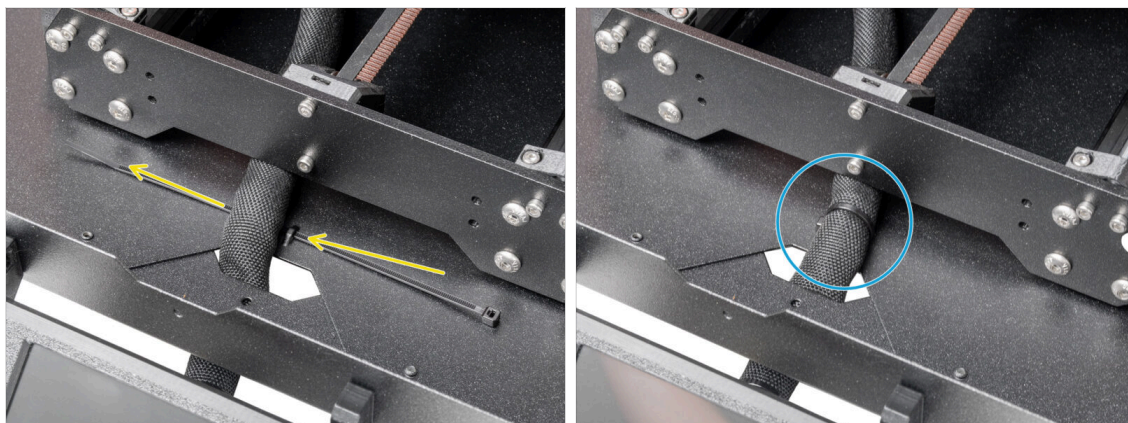

- Fai passare la fascetta attraverso la perforazione del pannello inferiore e sotto il fascio di cavi xLCD.
- Stringi la fascetta per fissare il fascio di cavi xLCD. **Ma non stringerla troppo**, potrebbe tranciare i cavi!

### PASSO 36 Collegare il tubo in PTFE



- ⓘ A partire da settembre 2024, potrai ricevere un nuovo raccordo M5-4 nero. L'assemblaggio e la funzionalità rimangono identici a quello blu.
- Inserisci l'estremità libera del tubo in PTFE nel raccordo QSM-M5 dell'estrusore. Infilarlo fino in fondo.

### PASSO 37 Ben fatto!

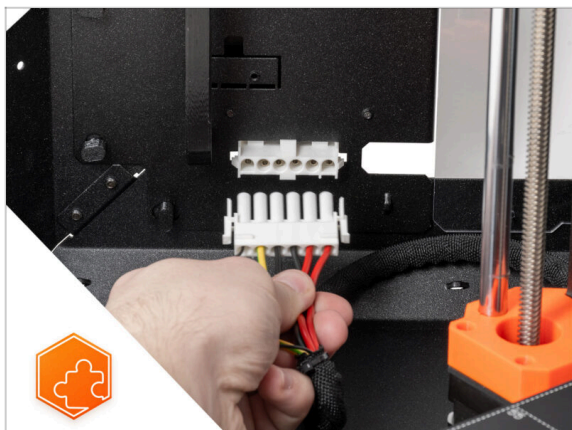

- ◆ **Ben fatto!** Hai appena finito di montare correttamente il cavo a sgancio rapido sulla Original Prusa Enclosure.

## 11. Striscia LED Bianchi (add-on)

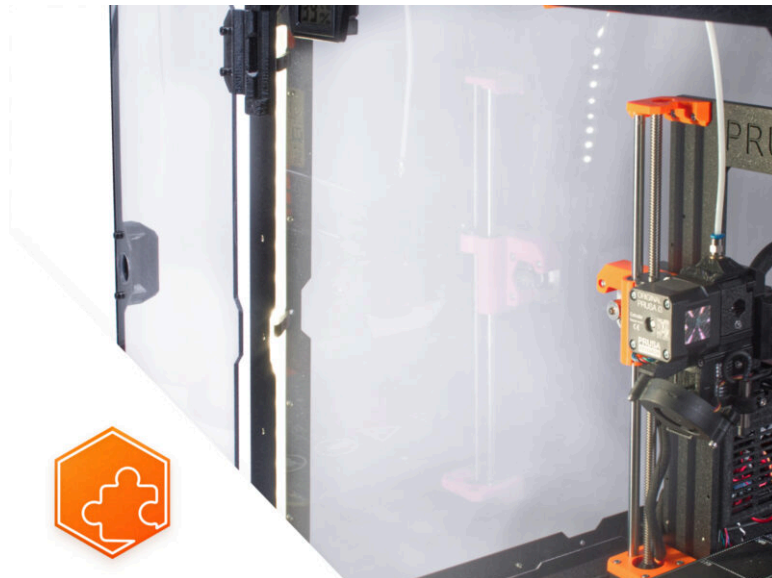

## PASSO 1 Introduzione

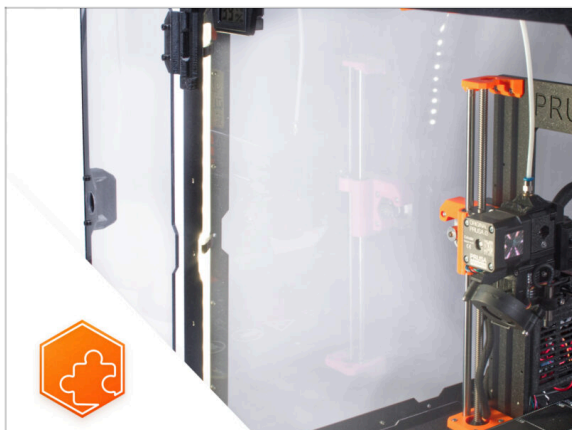

- ◆ Questa guida ti condurrà attraverso l'installazione della **Striscia LED bianca** sulla **Original Prusa Enclosure**.
- ⓘ I dispositivi di fissaggio in dotazione comprendono parti di ricambio supplementari.

## PASSO 2 Diverso alimentatore esterno

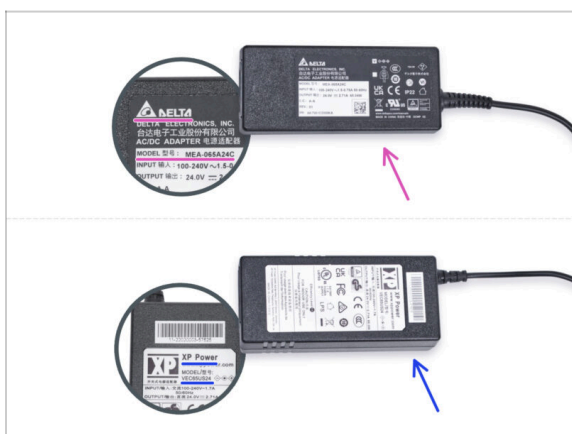

- ⓘ L'add-on della striscia a LED bianchi è stato fornito con due tipi di alimentatore esterno, ciascuno di un diverso produttore. La funzionalità di entrambe le versioni è la stessa, ma la procedura di installazione è leggermente diversa.
- ◆ Controlla sull'etichetta dell'alimentatore qualche modello possiedi e segui le apposite istruzioni:
  - ◆ **Alimentatore esterno Delta modello MEA-065A24C:** vai su [Introduzione - Alimentatore esterno Delta](#)
  - ◆ **Alimentatore esterno XP Power modello VEC65US24:** vai su [Introduzione - Alimentatore esterno XP Power](#)

### PASSO 3 Introduzione - Alimentatore esterno Delta



- ◆ Le seguenti istruzioni sono destinate all'installazione della **Striscia LED bianchi** con l'**alimentatore esterno Delta modello MEA-065A24C** sulla **Original Prusa Enclosure**.
- ◆ **Prima di installare l'add-on, STAMPA TUTTE LE PARTI IN PLASTICA NECESSARIE!** Le parti External-PSU-bracket-DELTA e Basic-board-cover sono scaricabili su [Printables.com](https://www.printables.com)
- ⓘ Nota: la staffa External-PSU-bracket-DELTA è destinata al montaggio dell'alimentatore esterno sull'involucro. Tuttavia, non è obbligatorio.

### PASSO 4 Attrezzi necessari per questo capitolo



- ⓘ Nella confezione dell'add-on non sono inclusi gli attrezzi.
- ◆ **Per questo capitolo prepara:**
- ◆ Chiave a brugola da 2.5mm
- ◆ Pinza a becchi lunghi (*per tagliare le fascette*)
- ◆ Panno o pezzo di tessuto di almeno 15x15 cm



**PASSO 5** Montare l'alimentatore esterno (facoltativo): preparazione delle parti

**i** Nota: la staffa External-PSU-bracket-DELTA dell'alimentatore esterno è destinata al montaggio dell'alimentatore esterno sull'involucro. Tuttavia, non è necessariamente necessaria. Se non si desidera installare la staffa dell'alimentatore esterno, andare a [Preparare la stampante](#).

● Per i seguenti passi prepara:

- Alimentatore esterno Delta (1x)
- Vite M3x8 (1x)
- Dado M3nS (1x)
- External-PSU-bracket-DELTA (1x)

**PASSO 6** Montare l'alimentatore esterno (facoltativo)

- Inserisci il dado M3nS nella staffa dell'alimentatore esterno. Utilizzando la chiave a brugola, spingi il dado fino in fondo nella parte stampata e allinealo con il foro della componente.

## PASSO 7 Montaggio della staffa dell'alimentatore esterno (opzionale)



- ✦ Inserisci l'alimentatore esterno nella staffa dell'alimentatore esterno e spingilo fino in fondo. Presta attenzione al corretto orientamento dell'alimentatore.
- ✦ Guida il cavo dell'alimentatore esterno come nell'immagine e aggancia la ferrite del cavo nella clip sulla parte stampata.

## PASSO 8 Preparare la stampante

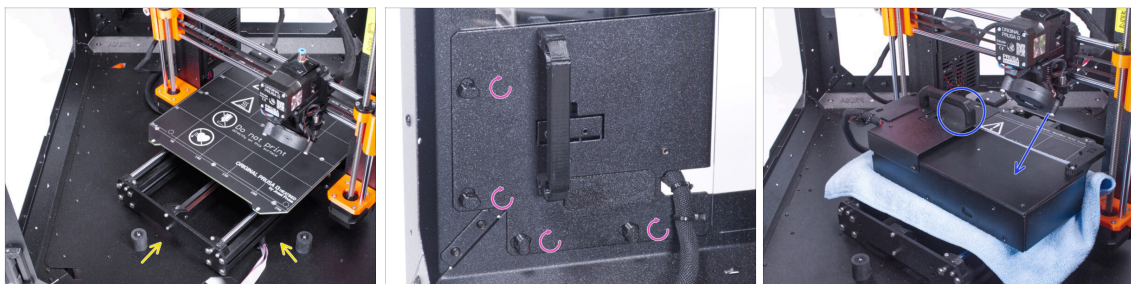



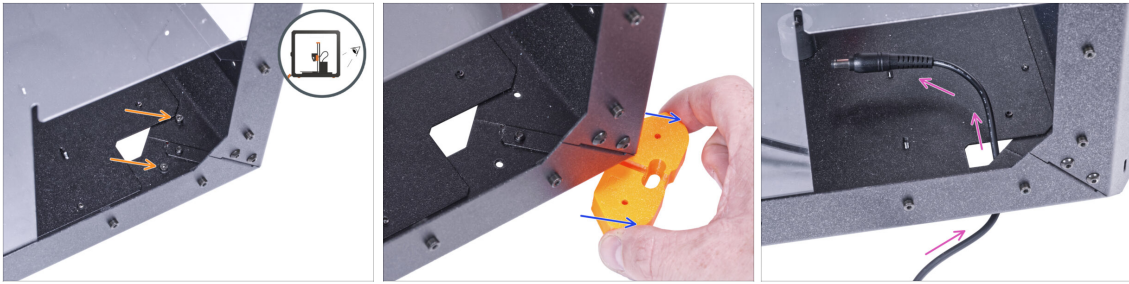

- ✦ Apri lo sportello dell'involucro.
- ✦ Posiziona la stampante in posizione angolata (come mostrato nell'immagine) nell'involucro dietro gli smorzatori antiscivolo.
- ✦ "Sblocca" tutti i PSU-locks. Afferra il gruppo PSU per la maniglia e rimuoverlo dal pannello posteriore.
- ✦ Poggia l'alimentatore sul piano riscaldato protetto da un panno. Ruotarlo con l'impugnatura dell'alimentatore rivolta verso l'alto.

## PASSO 9 Guidare il cavo dell'alimentatore esterno





 **Fai attenzione a non schiacciarti le dita quando maneggi l'involucro.**

-  Se la movimentazione dell'involucro risulta difficile a causa del suo peso, è possibile estrarre la stampante.
-  Ruota l'involucro con il lato posteriore rivolto verso di te.
-  Attraverso il foro rettangolare nel pannello posteriore, allenta le due viti che fissano il piedino al pannello inferiore.
-  Rimuovi il piedino dal fondo dell'involucro. **Non buttare via il pezzo**, ti servirà di nuovo a breve.
-  Fai passare il cavo dell'alimentatore attraverso il foro nel pannello inferiore nell'involucro.

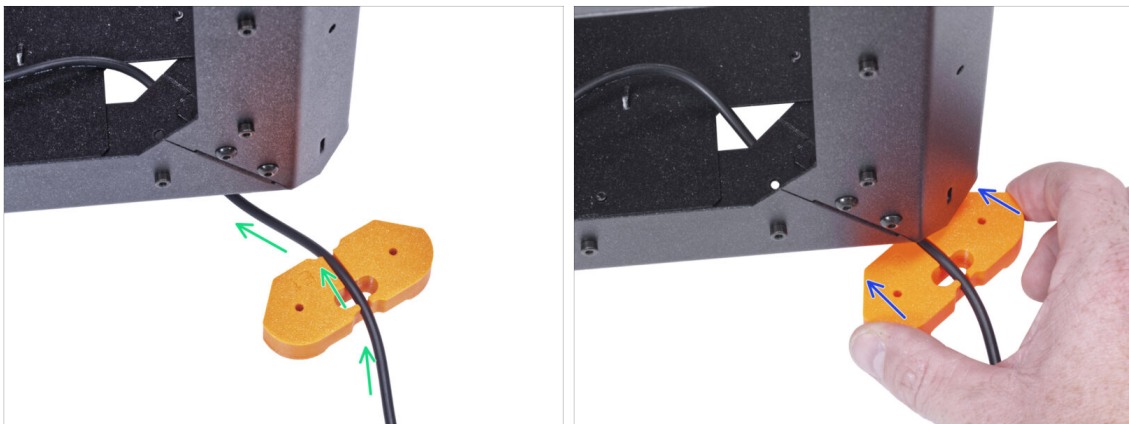
## PASSO 10 Guidare il cavo dell'alimentatore esterno





 **Fai attenzione a non schiacciarti le dita quando maneggi l'involucro.**

-  Fai passare il cavo dell'alimentatore esterno attraverso il canale della staffa dei piedini. **Osserva l'orientamento della staffa dei piedini.**
-  Fai scorrere la staffa dei piedini con il cavo sotto l'angolo dell'involucro.

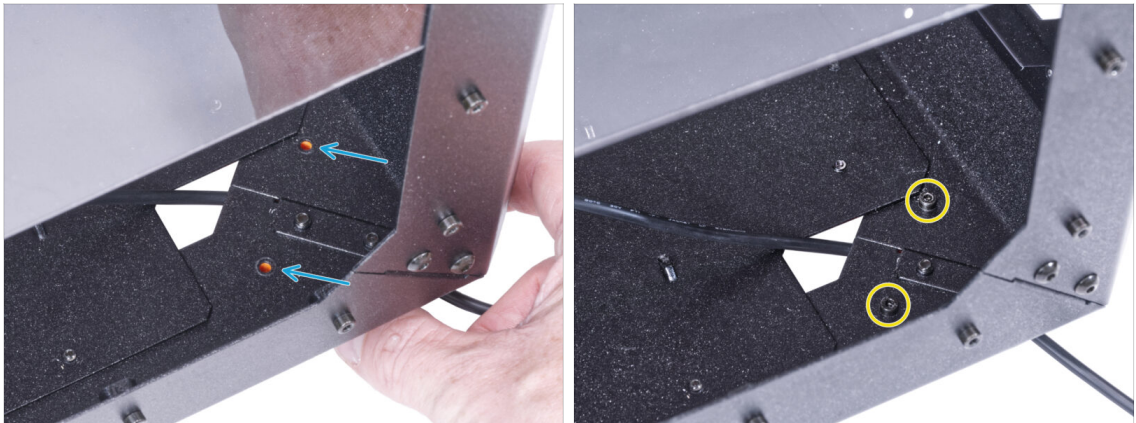
## PASSO 11 Guidare il cavo dell'alimentatore esterno







 **Fai attenzione a non schiacciarti le dita** quando maneggi l'involucro.

-  Allinea i fori della staffa dei piedini con i fori dei profili inferiori.
-  Fissa la staffa dei piedini con due viti M3x12.

## PASSO 12 Montare l'alimentatore esterno (facoltativo)



-  Le seguenti istruzioni riguardano il montaggio dell'alimentatore esterno sull'involucro. Se non si desidera montare l'alimentatore esterno sull'involucro, andare su [Installazione dell'alimentatore](#).
-  Dall'interno, inserisci la vite M3x8 nel foro del profilo inferiore vicino al logo PRUSA.
-  Collega il gruppo dell'alimentatore esterno al profilo, poi allinealo contro la vite.
-  Stringi la vite M3x8 dall'interno per montare l'alimentatore esterno.

## PASSO 13 Installare l'alimentatore

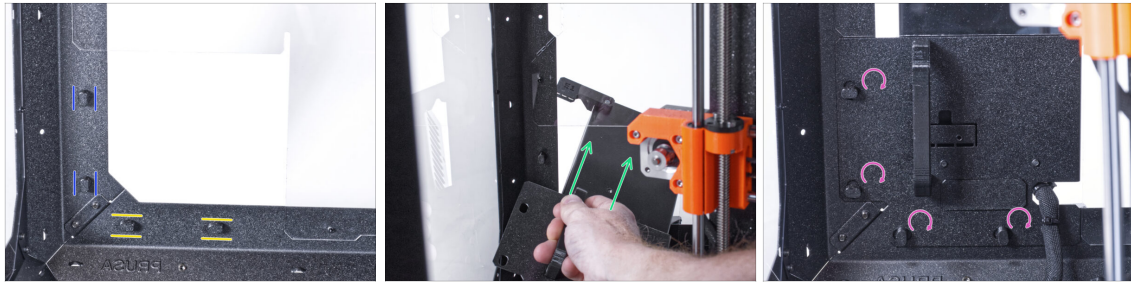

- Assicurati che i blocchi PSU-lock siano ancora girati nella stessa posizione:
  - **Sulla parte inferiore del telaio**, ruota i PSU-lock in posizione orizzontale.
  - **Sul supporto**, ruota il blocco PSU-lock in posizione verticale.
- Spingi l'alimentatore attraverso l'apertura nel pannello posteriore.
- Collega il supporto PSU-holder a tutti i blocchi PSU-locks.
- Ruota tutti i blocchi PSU-lock di 90° per bloccare il gruppo alimentatore.

## PASSO 14 Guidare il cavo dell'alimentatore esterno

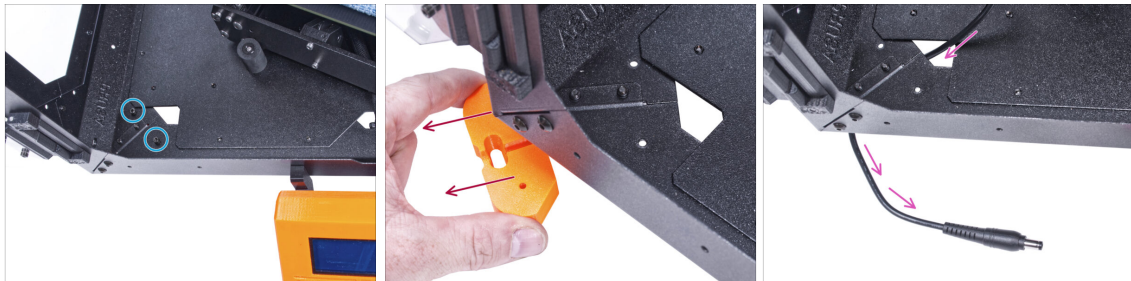

- ⚠ **Fai attenzione a non schiacciarti le dita quando maneggi l'involucro.**
- Allenta le due viti che montano il piedino anteriore sinistro.
- Rimuovi il piedino dall'involucro. **Non buttare via il pezzo**, ti servirà di nuovo a breve.
- Fai passare il cavo dell'alimentatore esterno attraverso il foro nel pannello inferiore fino a farlo uscire dall'involucro.

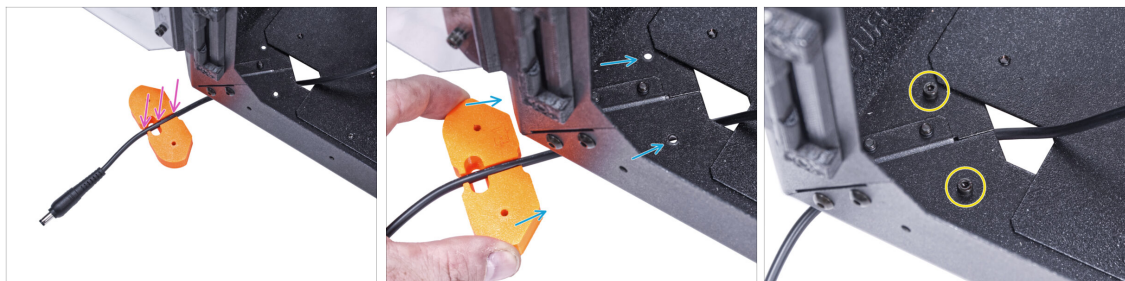
**PASSO 15** Guidare il cavo dell'alimentatore esterno

**⚠** Fai attenzione a non schiacciarti le dita quando maneggi l'involucro.

- ◆ Fai passare il cavo dell'alimentatore esterno attraverso il canale della staffa dei piedini.
- ◆ Fai scorrere la staffa dei piedini con il cavo sotto l'angolo dell'involucro e allinea i fori della parte con i fori del profilo inferiore.
- ◆ Fissa la staffa dei piedini con due viti M3x12.
- ◆ Lascia libero il cavo dell'alimentatore esterno per il momento. Lo collegheremo in seguito.

**PASSO 16** Montare la striscia LED: preparazione delle parti

**i** A partire da novembre 2024, potrete ricevere una nuova scheda LED Stick Board, che potrà essere completata con una striscia LED aggiuntiva.

**◆** Per i seguenti passi prepara:

- ◆ Diffusore LED (1x)
- ◆ Scheda Stick LED (1x)
- ◆ Staffa Stick LED (3x)
- ◆ Vite M3x18 (3x)
- ◆ Dado M3n (3x)

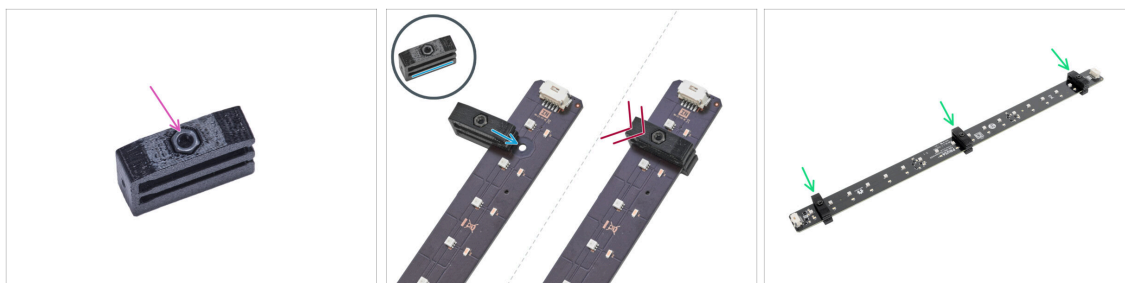
**PASSO 17** Montare la striscia LED

- ◆ Inserisci un dado M3n in ogni staffa della striscia LED.
  - ⚠ **Il dado deve essere completamente incassato nel pezzo stampato e a filo con la superficie del pezzo. Un inserimento incompleto del dado può causare problemi durante il montaggio nell'involucro.**
- ◆ Fai scorrere la fessura inferiore della staffa del LED Stick sulla scheda del LED Stick e allineala al primo foro della scheda del LED Stick più vicino al connettore (bianco) del LED Stick.
  - ⚠ **Evita che la staffa scivoli sui chip e sui diodi! Potrebbero danneggiarsi in modo irreparabile.**
- ◆ Spingi la staffa dello Stick LED a fondo sulla scheda dello Stick LED.
- ◆ Usa questa procedura per tutti e tre le staffe degli Stick LED.

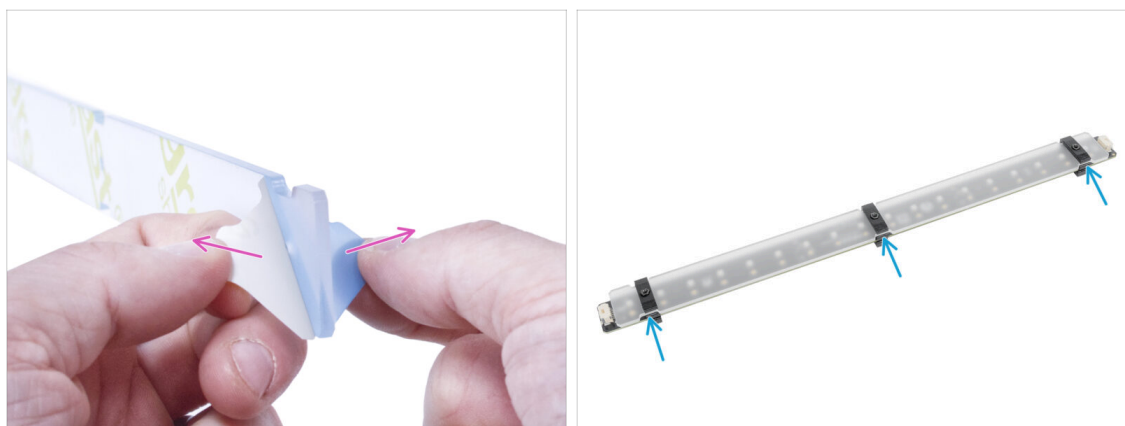
**PASSO 18** Montare la striscia LED

- ◆ Rimuovi le pellicole di protezione da entrambi i lati del diffusore LED.
- ◆ Spingi il diffusore LED nelle staffe della striscia LED. Utilizza la fessura superiore.
  - ⓘ L'orientamento del diffusore LED non è importante. Il pezzo è simmetrico.

## PASSO 19 Montaggio della striscia LED



- Dall'esterno, inserisci tre viti M3x18 nei fori del profilo di supporto anteriore sinistro.
- Dall'interno dell'involucro, fissa il gruppo della striscia LED sulle viti M3x18.
- Stringi le tre viti M3x18 per fissare il gruppo della striscia LED.

## PASSO 20 Collegare la striscia LED: preparazione delle parti



- Per i seguenti passi prepara:
- Cavo LED (1x)
- Fascetta (4x)



## PASSO 21 Guidare i cavi



- Fai passare tre fascette attraverso l'apertura nel profilo in basso a sinistra.
- Crea un occhiello con il cavo dell'alimentatore come mostrato nell'immagine.
- Fissa il cavo esterno con la prima fascetta sul profilo inferiore.
- Guida il cavo lungo il profilo inferiore sopra le fascette e stringi le ultime due fascette.

**⚠ Non stringere eccessivamente le fascette in quanto potrebbero danneggiare il cavo.**

## PASSO 22 Collegare il cavo LED



- Collega il cavo LED al connettore sul fondo della striscia LED.
- Fai passare il cavo LED attraverso il foro nel pannello inferiore fino a farlo uscire dall'involucro.
- Fai passare la fascetta attraverso la perforazione nel profilo in basso a sinistra e stringi tra loro il cavo LED e il cavo dell'alimentatore esterno usando la fascetta.

**⚠ Non stringere eccessivamente le fascette in quanto potrebbero danneggiare il cavo.**

- Disponi la stampante come nell'immagine. Posizionala al centro dell'involucro e regola la posizione corretta

## PASSO 23 Installare la scheda di base: preparazione delle parti



- Per i seguenti passi prepara:
- Basic-Board-Cover (1x)
  - Scheda di base (1x)
  - Vite M3x12 (2x)
  - Rondella seghettata di blocco M3w (2x)
  - Dado M3nS (2x)

## PASSO 24 Installare la scheda di base



- Monta il dado M3nS sulla vite M3x12. Appuntalo solo per qualche giro di filettatura sulla vite.
- Spingi la vite con il dado fino in fondo nel foro della stessa forma all'interno del coperchio della scheda di base.
- Rimuovi la vite dal dado.

## PASSO 25 Installare la scheda di base



- ◆ Usa la stessa procedura per entrambi gli slot della custodia Basic Board Cover.

## PASSO 26 Collegare il cavo LED

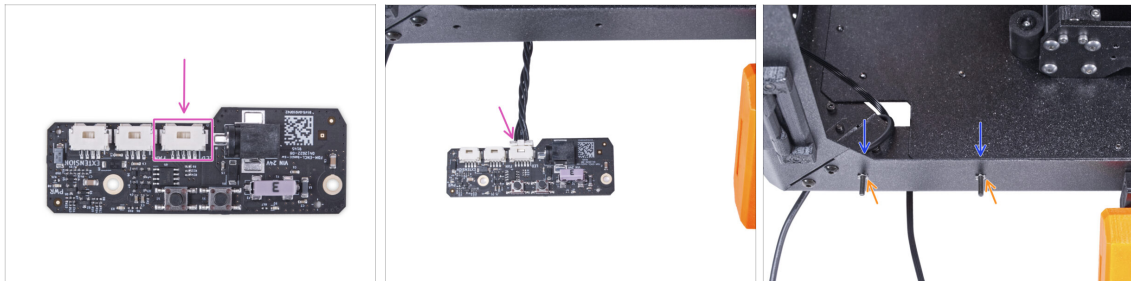

- ◆ Collega il cavo LED al connettore della scheda di base.
- ◆ Dall'interno dell'involucro, inserisci due viti M3x12 attraverso il profilo anteriore.
- ◆ Metti due rondelle dentellate M3w sulle viti.

## PASSO 27 Montare la scheda di base

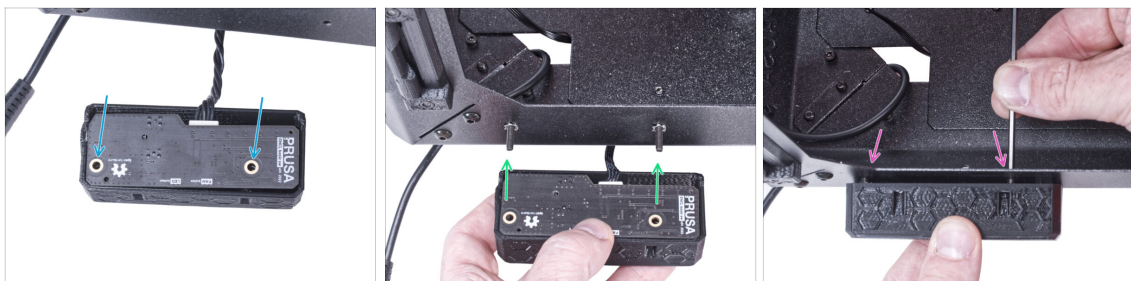

- ◆ Inserisci la scheda base nella sua custodia e allinea i fori di entrambe le parti.
- ◆ Prendi il gruppo della scheda di base e allinea i fori con le viti del profilo.
- ◆ Fissa il gruppo della scheda di base alle viti e stringi le viti dall'interno.

## PASSO 28 Connettere l'alimentatore esterno

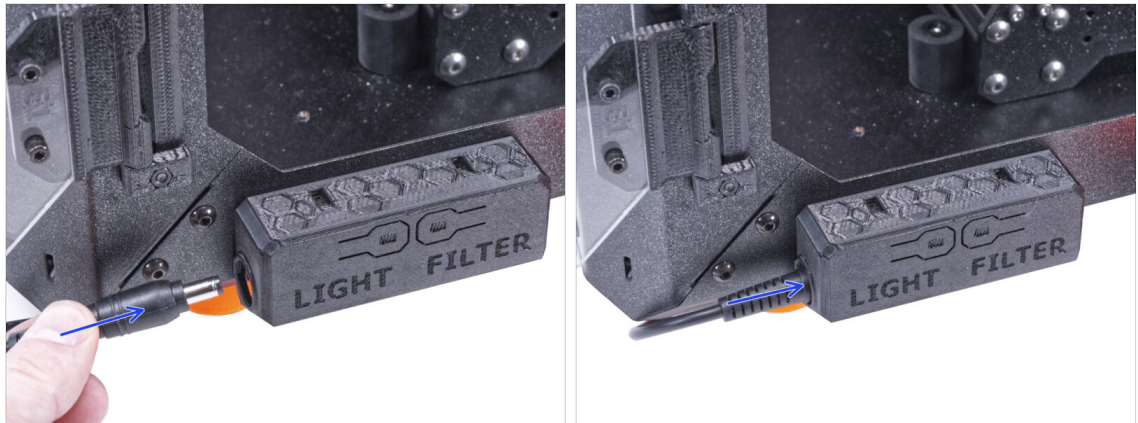

- Collega il cavo dell'alimentatore esterno alla scheda di base dal lato sinistro.

## PASSO 29 Collegamento del cavo di alimentazione: preparazione delle parti



- Per i seguenti passi prepara:
- Cavo di alimentazione Y-splitter (1x)

### PASSO 30 Connettere il cavo di alimentazione

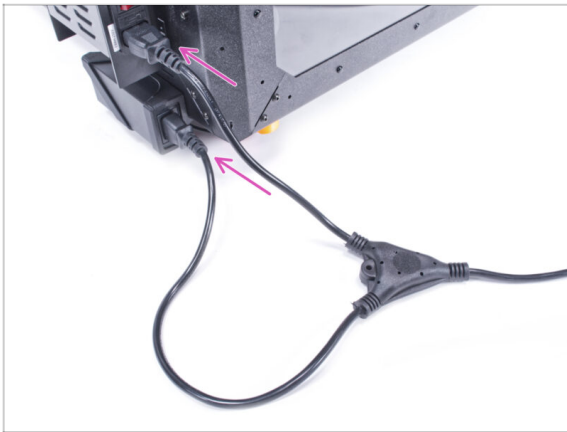

- ◆ Collega le spine dei cavi all'alimentatore esterno e all'alimentatore della stampante.
- ⓘ L'ordine di connessione non ha importanza.

### PASSO 31 Questo è tutto!

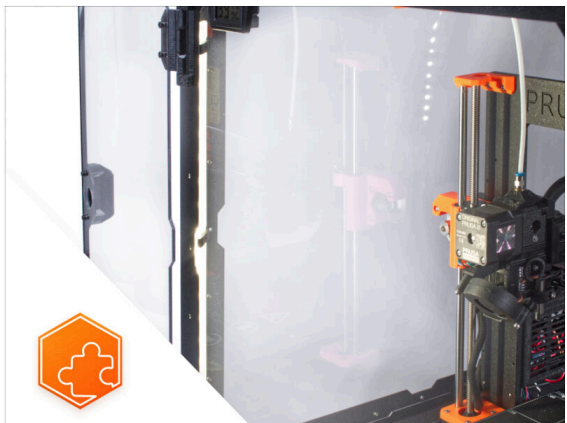
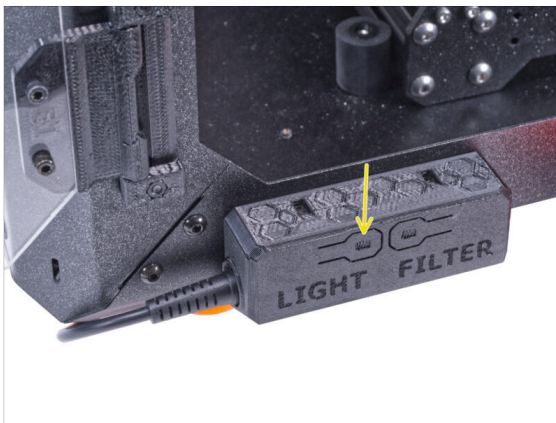

- Controlla se funziona correttamente. Premi il pulsante LIGHT sul pannello della scheda di base e verifica se l'illuminazione a LED all'interno si è accesa.
- ◆ **Ottimo lavoro!** Hai montato correttamente la striscia LED.
- ⓘ I passaggi seguenti riguardano l'installazione della striscia LED bianca con l'alimentatore esterno XP Power modello VEC65US24.

## PASSO 32 Introduzione - Alimentatore esterno XP Power



- ◆ Le seguenti istruzioni sono destinate all'installazione della **Striscia LED bianchi** con l'**alimentatore esterno XP Power modello VEC65US24** sulla **Original Prusa Enclosure**.
- ◆ **Prima di installare l'add-on, STAMPA TUTTE LE PARTI IN PLASTICA NECESSARIE!** Le parti *External-PSU-bracket-XP* e *Basic-board-cover* sono scaricabili su [Printables.com](https://www.printables.com)
- ⓘ Nota: la staffa *External-PSU-bracket-XP* è destinata al montaggio dell'alimentatore esterno sull'involucro. Tuttavia, non è obbligatorio.

## PASSO 33 Attrezzi necessari per questo capitolo



- ⓘ Nella confezione dell'add-on non sono inclusi gli attrezzi.
- ◆ **Per questo capitolo prepara:**
- ◆ Chiave a brugola da 2.5mm
- ◆ Pinza a becchi lunghi (*per tagliare le fascette*)
- ◆ Panno o pezzo di tessuto di almeno 15x15 cm

## PASSO 34 Suggerimento

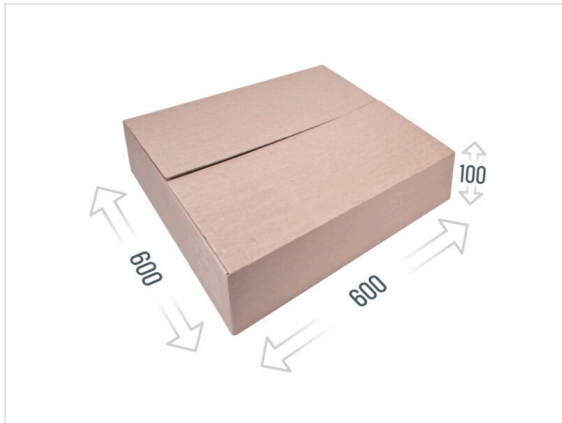
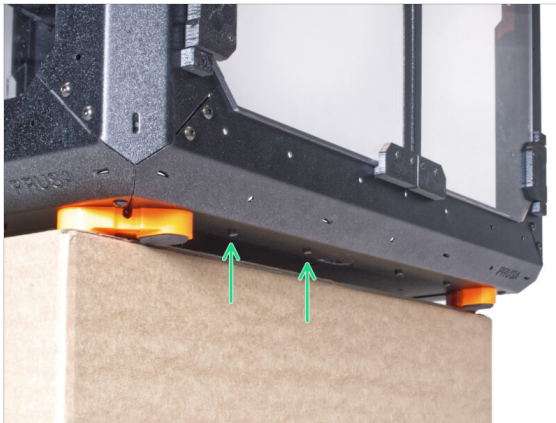

- Nelle fasi successive, sarà necessario accedere alla parte inferiore dell'involucro. A tale scopo, uno dei bordi inferiori del telaio deve sporgere oltre la superficie del piano di lavoro. Si consiglia di utilizzare una scatola di cartone su cui appoggiare l'involucro.
- Le dimensioni della scatola devono essere almeno 600 x 600 x 100 mm.
- ⓘ Suggerimento: è possibile utilizzare la scatola di cartone originale della confezione dell'involucro.

**⚠ Non posizionare l'involucro sulla scatola adesso. Attendi le istruzioni.**

## PASSO 35 Montare l'alimentatore esterno (facoltativo): preparazione delle parti



**i** Nota: la staffa External-PSU-bracket-XP dell'alimentatore esterno è destinata al montaggio dell'alimentatore esterno sull'involucro. Tuttavia, non è necessariamente necessaria. Se non si desidera installare la staffa dell'alimentatore esterno, andare a [Rimuovere il display LCD](#).

● Per i seguenti passi prepara:

- Alimentatore esterno XP Power (1x)
- Vite M3x8 (1x)
- Dado M3nS (1x)
- External-PSU-bracket-XP (1x)

## PASSO 36 Montare l'alimentatore esterno (facoltativo)



- Inserisci il dado M3nS nella staffa External-PSU-bracket-XP. Utilizzando la chiave a brugola, spingi il dado fino in fondo nella parte stampata e allinealo con il foro della componente.



### PASSO 37 Montaggio della staffa dell'alimentatore esterno (opzionale)



- Inserisci l'alimentatore esterno nella staffa External-PSU-bracket-XP e spingilo fino in fondo. Presta attenzione al corretto orientamento dell'alimentatore.
- Fai passare il cavo dell'alimentatore esterno attraverso il canale della staffa.

### PASSO 38 Rimuovere il display LCD



- Taglia con cautela la fascetta che fissa il fascio di cavi LCD.
- Svita le due viti che fissano il gruppo LCD.
- Scollega entrambi i cavi dal display LCD.
- Spingi il fascio di cavi LCD attraverso il foro del pannello inferiore nell'involucro.

## PASSO 39 Rimuovere la stampante

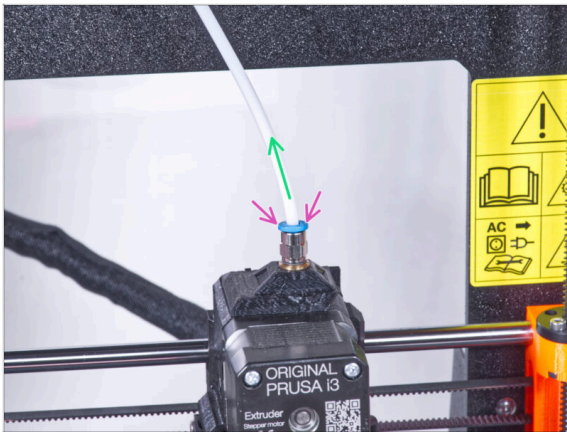

- ⓘ A partire da settembre 2024, potrai ricevere un nuovo raccordo M5-4 nero. L'assemblaggio e la funzionalità rimangono identici a quello blu.
- ◆ Spingi in basso il colletto blu sul raccordo QSM-M5.
- ◆ Tira fuori il tubo in PTFE dal raccordo.

## PASSO 40 Preparare la stampante

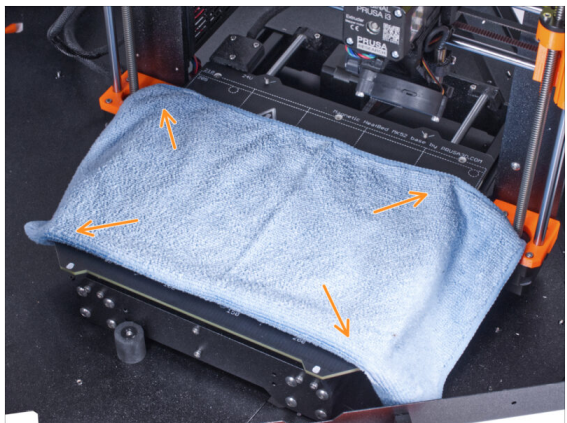
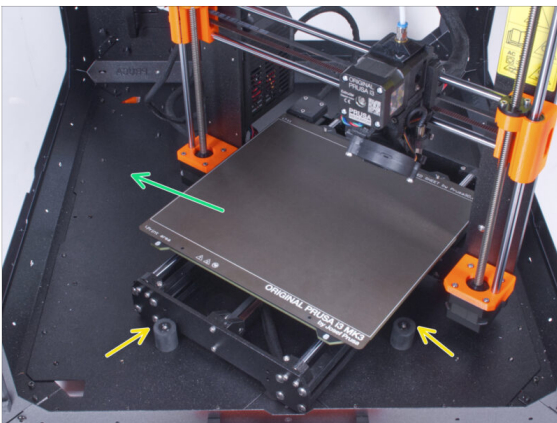

- ◆ Posiziona la stampante in posizione angolata (come mostrato nell'immagine) nell'involucro dietro gli smorzatori antiscivolo.
- ⓘ Questa è solo una posizione temporanea per la stampante. La metteremo nella posizione corretta dopo.
- ◆ Rimuovi la piastra d'acciaio dal piano riscaldato.
- ◆ Stendi un pezzo di stoffa sul piano riscaldato.

## PASSO 41 Preparare la stampante

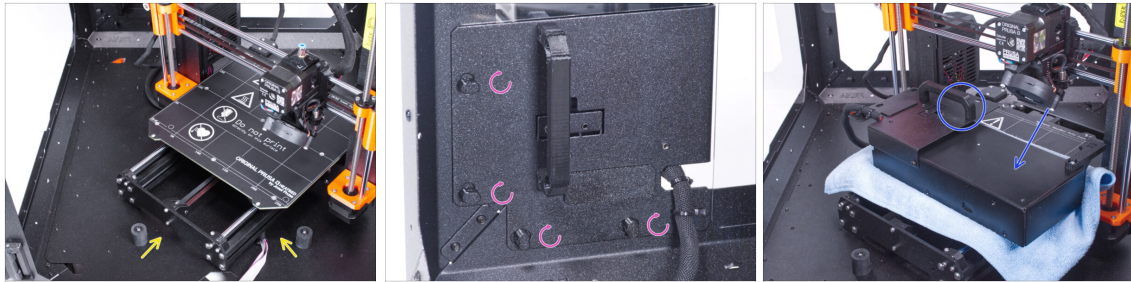

- Posiziona la stampante in posizione angolata (come mostrato nell'immagine) nell'involucro dietro gli smorzatori antiscivolo.
- "Sblocca" tutti i PSU-locks. Afferra il gruppo PSU per la maniglia e rimuoverlo dal pannello posteriore.
- Poggia l'alimentatore sul piano riscaldato protetto da un panno. Ruotarlo con l'impugnatura dell'alimentatore rivolta verso l'alto.

## PASSO 42 Rimuovere la stampante

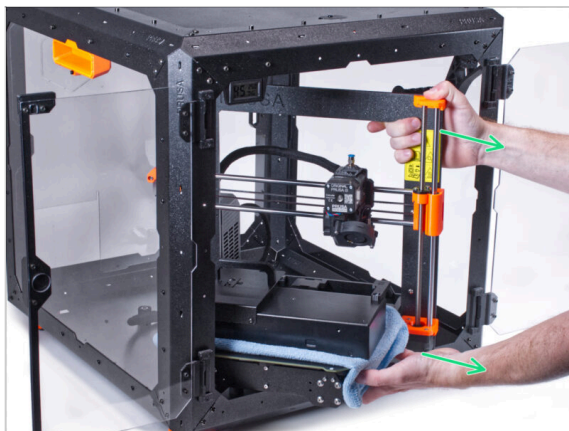

- Rimuovi con cautela la stampante dall'involucro.
- ⚠ **Attento a non graffiare i pannelli laterali con la stampante!**
- Metti la stampante da parte. Ci servirà in seguito.

### PASSO 43 Allentare il pannello inferiore

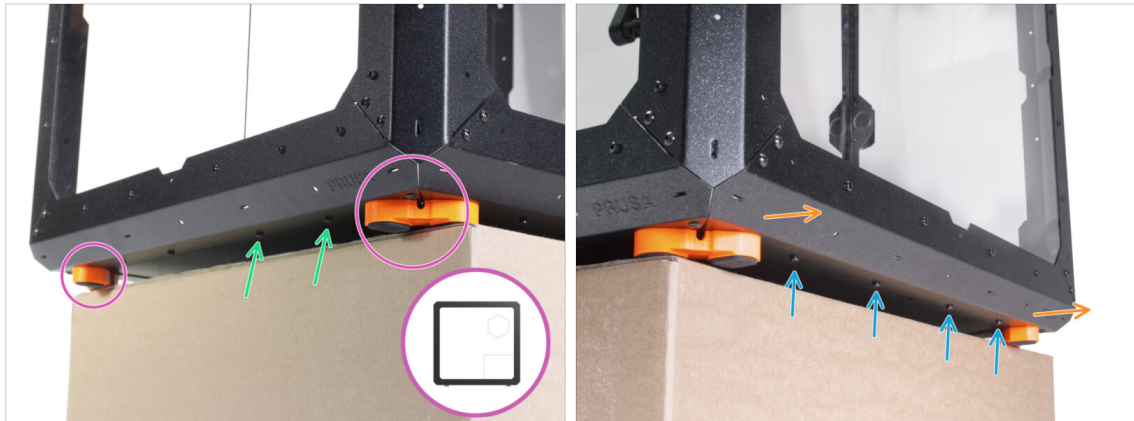

- Posiziona l'involucro sulla scatola di cartone con la parte posteriore sporgente dalla scatola (il lato con il foro per l'alimentatore sul pannello posteriore).
- È necessario che entrambi i piedini del lato sinistro poggino su un cuscinetto antivibrazioni. **Evita di appoggiare l'involucro direttamente sul telaio.**
- ⚠ **AVVERTENZA: presta la massima attenzione e assicurati che l'involucro sia stabile e non traballi. In caso contrario, l'involucro potrebbe cadere dalla scatola e danneggiarsi o ferirti.**
- Dal fondo, sblocca e rimuovi le due viti più vicine all'angolo destro.
- Allo stesso modo, sposta l'involucro in modo che il lato destro sporga dalla scatola.
- Svita e rimuovi le quattro viti dal profilo inferiore.
- Posiziona l'involucro in modo che tutti i piedini poggino sulla superficie.

### PASSO 44 Montare l'alimentatore esterno



- Dall'interno, inserisci la vite M3x8 nel foro del profilo inferiore vicino al logo PRUSA.
- Allinea il foro della vite presente sulla staffa External-PSU-bracket-XP con la vite sporgente e fissala al profilo.
- Stringi la vite M3x8 dall'interno per montare l'alimentatore esterno.

## PASSO 45 Guidare il cavo dell'alimentatore esterno

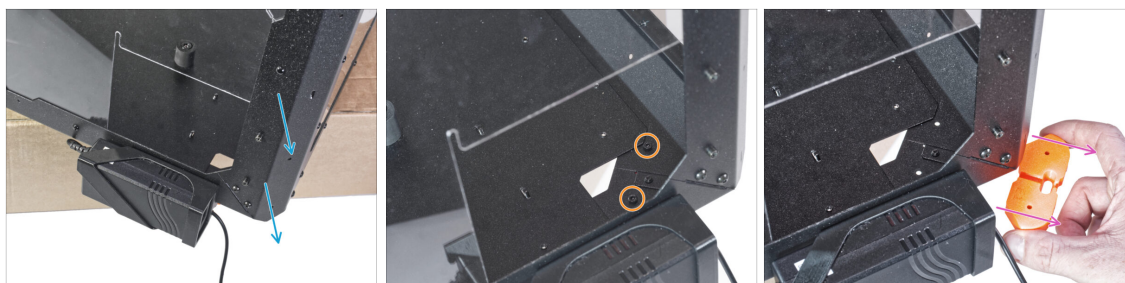

- ◆ Sposta sul bordo della scatola l'angolo posteriore con l'alimentatore.
- ◆ Attraverso il foro rettangolare nel pannello posteriore, allenta le due viti che fissano il piedino al pannello inferiore.
- ◆ Rimuovi il piedino dal fondo dell'involucro. **Non buttare via il pezzo**, ti servirà di nuovo a breve.

## PASSO 46 Guidare il cavo dell'alimentatore esterno

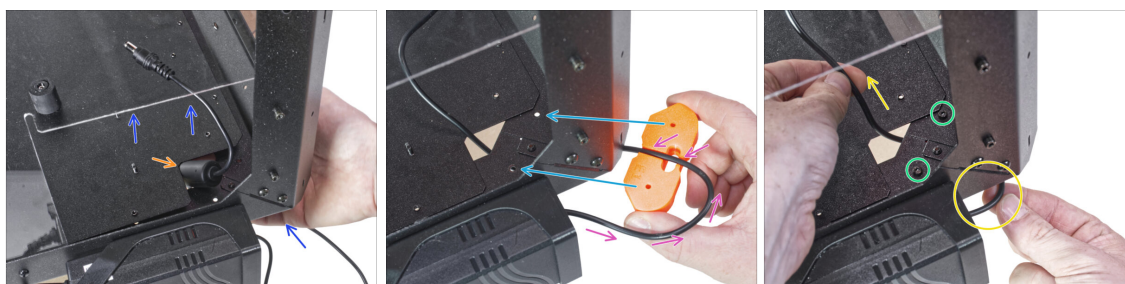

- ◆ Solleva leggermente il pannello inferiore dal lato inferiore.
- ◆ Dalla parte inferiore, spingi il cavo dell'alimentatore con il cordone di ferrite (parte cilindrica) attraverso il foro nel pannello inferiore dell'involucro.
- ◆ Fai passare il cavo dell'alimentatore attraverso il canale della staffa dei piedini. Osserva l'orientamento corretto del componente.
- ◆ Mantieni l'orientamento della staffa dei piedini e fissala al suo posto sul fondo dell'involucro. Allinea i fori del componente con quelli del fondo dell'involucro.
  - ◆ Assicurarti che il cavo non sia caduto fuori dal canale.
- ◆ Fissa la staffa dei piedini con due viti M3x12.
- ◆ Tira delicatamente il cavo avanti e indietro per verificare che non sia schiacciato. Mantieni il cavo in eccesso come mostrato in foto.

## PASSO 47 Stringere il pannello inferiore

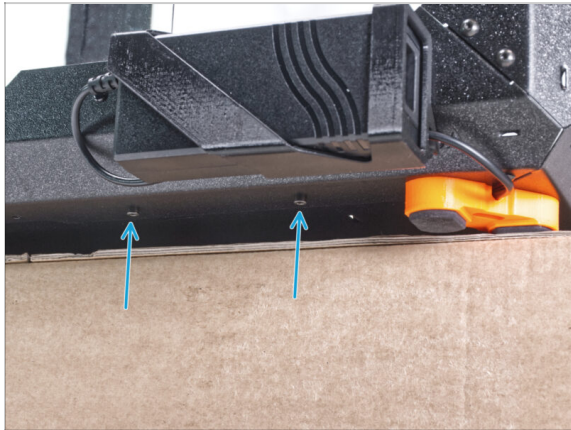

- ◆ Fai sporgere il lato posteriore dell'involucro sopra la scatola o il tavolo. È necessario che entrambi i piedini del lato posteriore poggino su un cuscinetto antivibrazioni. **Evita di appoggiare l'involucro direttamente sul telaio.**
- ⚠ **AVVERTENZA: presta la massima attenzione e assicurati che l'involucro sia stabile e non traballi.** In caso contrario, l'involucro potrebbe cadere dalla scatola e danneggiarsi.
- ◆ Fissa il pannello inferiore con due viti M3x4 dal basso.
- ◆ Posiziona l'involucro in modo che tutti i piedini poggino sulla superficie.

## PASSO 48 Allentare il pannello inferiore

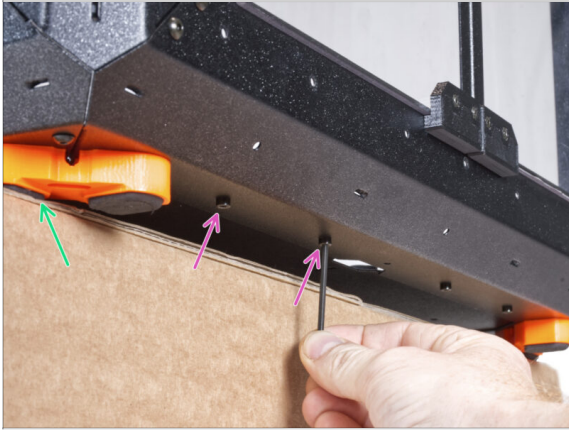

- ◆ Posiziona l'involucro sulla scatola di cartone con la parte anteriore sporgente dalla scatola.
- ◆ È necessario che entrambi i piedini del lato anteriore poggino su un cuscinetto antivibrazioni. **Evita di appoggiare l'involucro direttamente sul telaio.**
- ⚠ **AVVERTENZA: presta la massima attenzione e assicurati che l'involucro sia stabile e non traballi. In caso contrario, l'involucro potrebbe cadere dalla scatola ferendoti e danneggiandosi.**
- ◆ Dalla parte inferiore, svita le prime due viti da sinistra.
- ◆ Sposta l'angolo anteriore sinistro oltre il bordo della scatola o del tavolo.

## PASSO 49 Guidare il cavo dell'alimentatore esterno

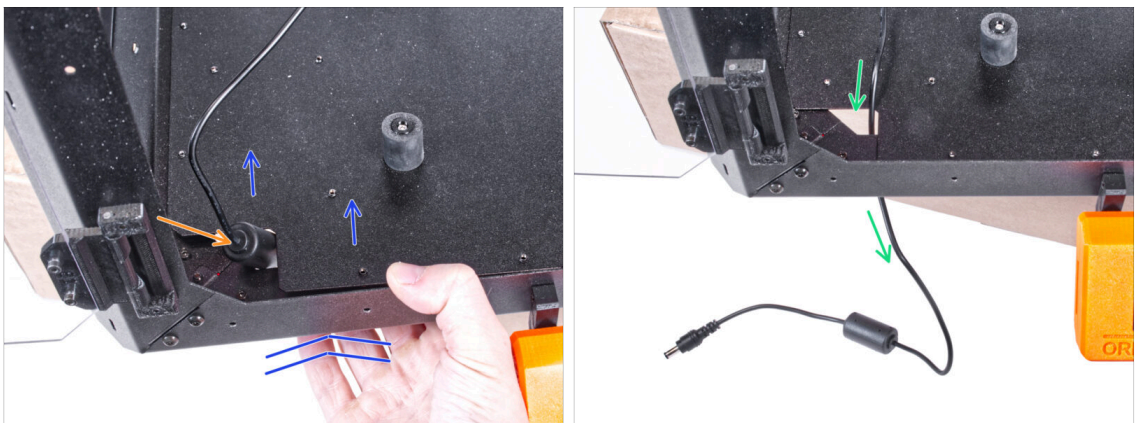

- ◆ Solleva leggermente il pannello inferiore dal lato inferiore.
- ⚠ **Fai attenzione a non schiacciarti le dita!**
- ◆ Spingi la ferrite presente sul cavo dell'alimentatore esterno (parte cilindrica) attraverso il foro.
- ◆ Fai passare il cavo esterno attraverso il foro e lascialo libero per il momento.

## PASSO 50 Guidare il cavo dell'alimentatore esterno

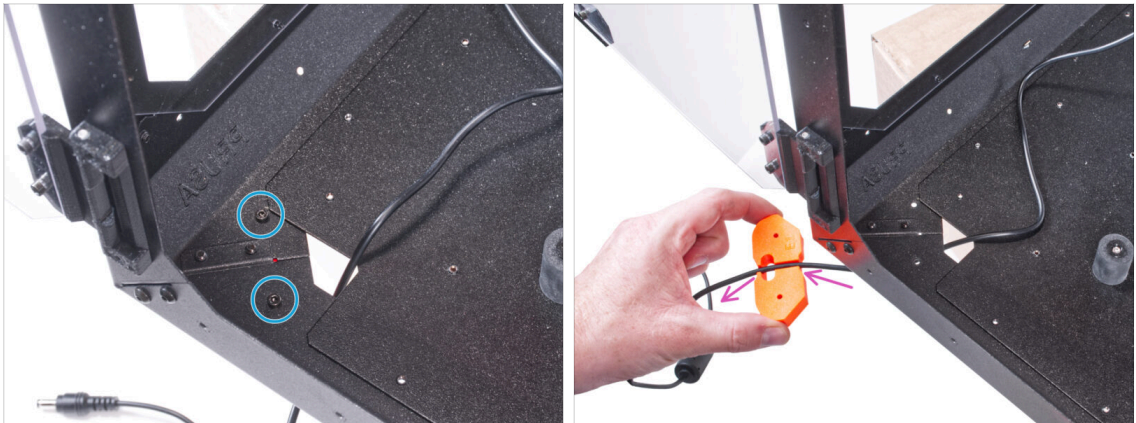

- ◆ Svita le due viti che fissano la staffa del piedino.
- ◆ Rimuovi la staffa del piedino dal fondo dell'involucro.
- ◆ Nella staffa del piedino è presente un canale per il cavo. Guida il cavo dell'alimentatore esterno attraverso il canale. Presta attenzione al corretto orientamento della parte.

## PASSO 51 Guidare il cavo dell'alimentatore esterno

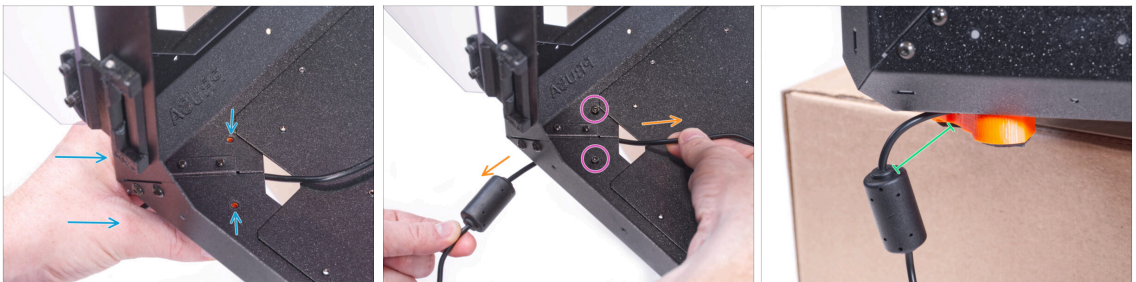

- ◆ Mantieni l'orientamento della staffa dei piedini e fissala al suo posto sul fondo dell'involucro. Allinea i fori del componente con quelli del fondo dell'involucro.
- ◆ Assicurarti che il cavo non sia caduto fuori dal canale.
- ◆ Fissa la staffa dei piedini con due viti M3x12.
- ◆ Tira delicatamente il cavo avanti e indietro per verificare che non sia schiacciato.
- ◆ Lascia il cavo esteso come mostrato nell'immagine. Lo spazio tra la ferrite e la staffa dei piedini è compreso tra 2 e 5 cm.

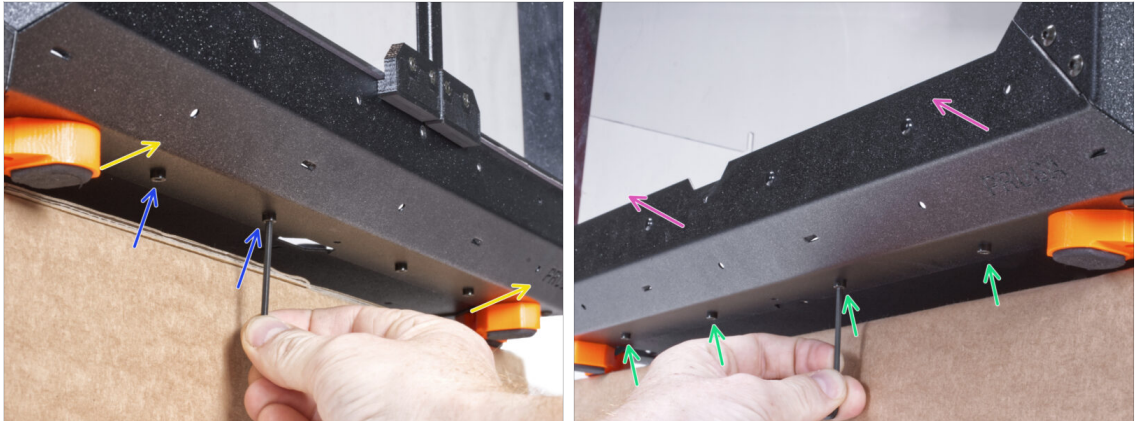

**PASSO 52** Stringere il pannello inferiore

- Fai sporgere il lato frontale dell'involucro sopra la scatola o il tavolo. È necessario che entrambi i piedini del lato frontale poggino su un cuscinetto antivibrazioni. Evita di appoggiare l'involucro direttamente sul telaio

⚠ **AVVERTENZA: presta la massima attenzione e assicurati che l'involucro sia stabile e non traballi. In caso contrario, l'involucro potrebbe cadere dalla scatola e danneggiarsi.**

- Fissa il pannello inferiore con due viti M3x4 dal basso.
- Fai sporgere il lato sinistro dell'involucro sopra la scatola o il tavolo. È necessario che entrambi i piedini del lato sinistro poggino su un cuscinetto antivibrazioni. Evita di appoggiare l'involucro direttamente sul telaio
- Fissa il pannello inferiore con quattro viti M3x4 dal basso.
- Adesso, posiziona l'involucro con i suoi piedini sul tavolo di lavoro e toglie la scatola di cartone. Non ci servirà più.

## PASSO 53 Inserire la stampante

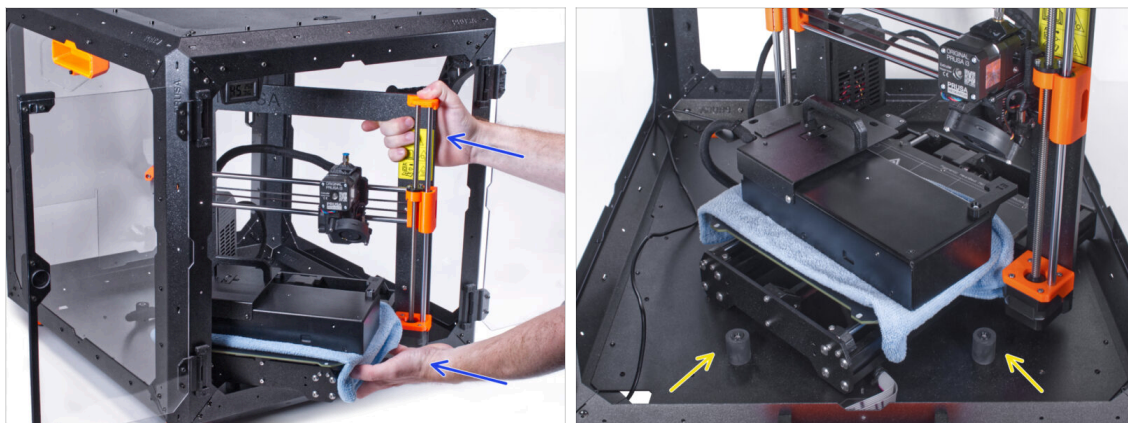

- ◆ Per mettere la stampante dentro l'involucro, inserisci prima il lato sinistro.
- ⚠ **Attento a non graffiare i pannelli laterali con la stampante!**
- ◆ Posiziona la stampante in posizione angolata (come mostrato nell'immagine) nell'involucro dietro gli smorzatori antiscivolo.
- ⓘ È solo una posizione temporanea per la stampante. La posizione corretta verrà regolata in seguito.

## PASSO 54 Installare l'alimentatore



- ◆ Assicurati che i blocchi PSU-lock siano ancora girati nella stessa posizione:
  - ◆ **Sulla parte inferiore del telaio**, ruota i PSU-lock in posizione orizzontale.
  - ◆ **Sul supporto**, ruota il blocco PSU-lock in posizione verticale.
- ◆ Spingi l'alimentatore attraverso l'apertura nel pannello posteriore.
- ◆ Collega il supporto PSU-holder a tutti i blocchi PSU-locks.
- ◆ Ruota tutti i blocchi PSU-lock di 90° per bloccare il gruppo alimentatore.

## PASSO 55 Guidare il cavo dell'alimentatore esterno: preparazione delle parti



- Per i seguenti passi prepara:
- Fascetta (3x)

## PASSO 56 Guidare il cavo dell'alimentatore esterno



- Fai passare tre fascette attraverso l'apertura nel profilo in basso a sinistra.
- Crea un occhiello con il cavo dell'alimentatore come mostrato nell'immagine.
- Fissa il cavo esterno con la prima fascetta sul profilo inferiore.
- Guida il cavo lungo il profilo inferiore sopra le fascette e stringi le ultime due fascette.

**⚠ Non stringere eccessivamente le fascette in quanto potrebbero danneggiare il cavo.**

## PASSO 57 Montare la striscia LED: preparazione delle parti



● Per i seguenti passi prepara:

- Diffusore LED (1x)
- Scheda Stick LED (1x)
- Staffa Stick LED (3x)
- Vite M3x18 (3x)
- Dado M3n (3x)

## PASSO 58 Montare la striscia LED

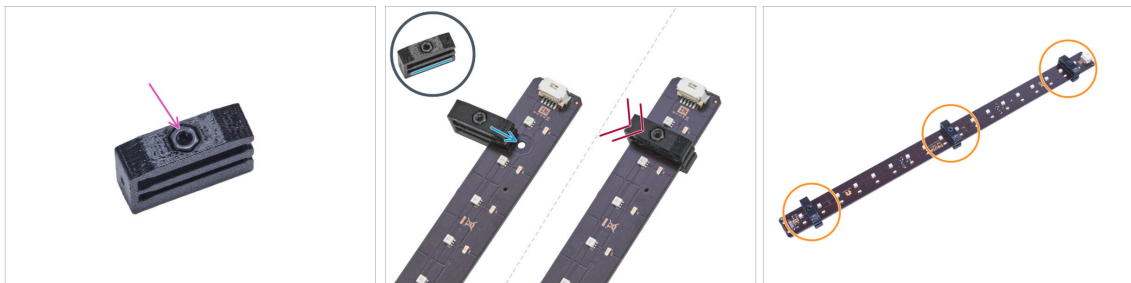

- Inserisci un dado M3n in ogni staffa della striscia LED.
  - ⚠ **Il dado deve essere completamente incassato nel pezzo stampato e a filo con la superficie del pezzo. Un inserimento incompleto del dado può causare problemi durante il montaggio nell'involucro.**
- Fai scorrere la fessura inferiore della staffa del LED Stick sulla scheda del LED Stick e allineala al primo foro della scheda del LED Stick più vicino al connettore (bianco) del LED Stick.
  - ⚠ **Evita che la staffa scivoli sui chip e sui diodi! Potrebbero danneggiarsi in modo irreparabile.**
- Spingi la staffa dello Stick LED a fondo sulla scheda dello Stick LED.
- Usa questa procedura per tutti e tre le staffe degli Stick LED.

## PASSO 59 Montare la striscia LED

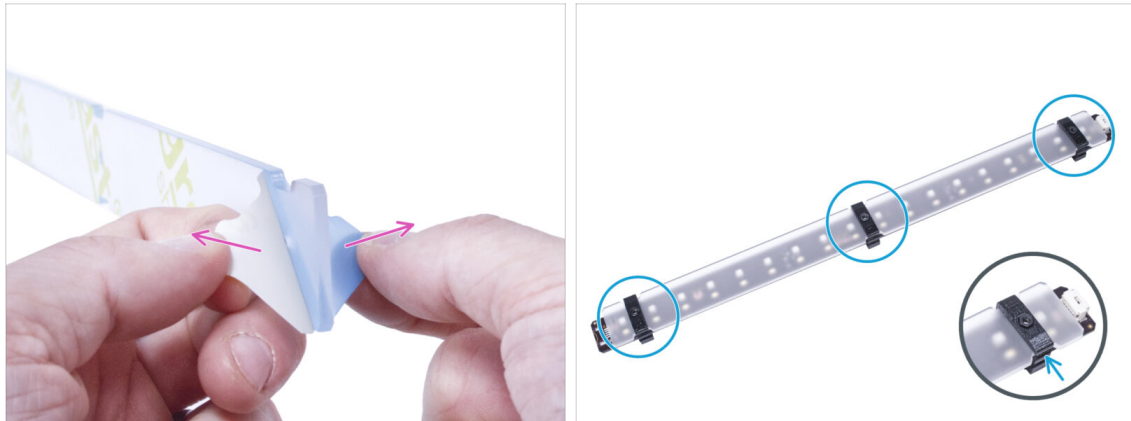

- ◆ Rimuovi le pellicole di protezione da entrambi i lati del diffusore LED.
- ◆ Spingi il diffusore LED nelle staffe della striscia LED. Utilizza la fessura superiore.
- ⓘ L'orientamento del diffusore LED non ha importanza. La parte è simmetrica.

## PASSO 60 Montaggio della striscia LED



- ◆ Dall'esterno, inserisci tre viti M3x18 nei fori del profilo di supporto anteriore sinistro.
- ◆ Dall'interno dell'involucro, fissa il gruppo della striscia LED sulle viti M3x18.
- ◆ Il connettore LED deve essere rivolto verso il basso.
- ◆ Stringi le tre viti M3x18 per fissare il gruppo della striscia LED.

## PASSO 61 Collegare la striscia LED: preparazione delle parti



● Per i seguenti passi prepara:

● Cavo LED (1x)

● Fascetta (1x)

## PASSO 62 Collegare il cavo LED



● Collega il cavo LED al connettore sul fondo della striscia LED.

● Fai passare il cavo LED attraverso il foro nel pannello inferiore fino a farlo uscire dall'involucro.

● Fai passare la fascetta attraverso la perforazione nel profilo in basso a sinistra e stringi tra loro il cavo LED e il cavo dell'alimentatore esterno usando la fascetta.

⚠ **Non stringere eccessivamente le fascette in quanto potrebbero danneggiare il cavo.**

● Disponi la stampante come nell'immagine. Posizionala al centro dell'involucro e regola la posizione corretta

**PASSO 63** Montare il display LCD: preparazione delle parti

● Per i seguenti passi prepara:

- Gruppo LCD (1x)
- Vite M3x8 (2x)
- Fascetta (1x)

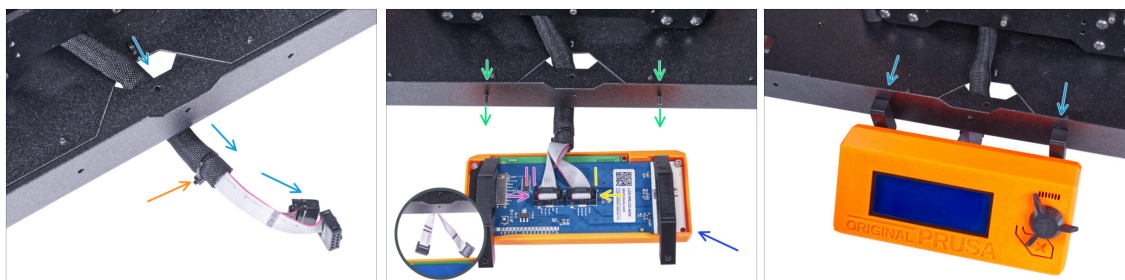
**PASSO 64** Montare il display LCD

- Guida il cavo LCD attraverso il ritaglio nel pannello inferiore.
- Fissa con una fascetta la guaina in tessuto sul gruppo di cavi. **Non stringere troppo la fascetta**, potrebbe tagliare i cavi!
- Dalla parte interna, spingi le due viti M3x8 attraverso il profilo inferiore.
- Posiziona il gruppo LCD vicino ai cavi LCD, come vedi in foto. Presta attenzione all'orientamento dello schermo LCD in foto. Osserva i supporti LCD per capire meglio.

⚠ **Nota che entrambi i cavi sono segnati con delle strisce su un lato. È importante il corretto ordine di connessione!**

- Connetti il cavo LCD segnato con **DUE STRISCE** nello **slot di sinistra** (chiamato EXP2) sul controller LCD.
- Connetti il cavo LCD segnato con **UNA STRISCIA** nello **slot di destra** (chiamato EXP1) sul controller LCD.
- Fai scorrere il gruppo LCD sulle due viti M3x8 del telaio e stringile.

## PASSO 65 Fissare il cavo LCD

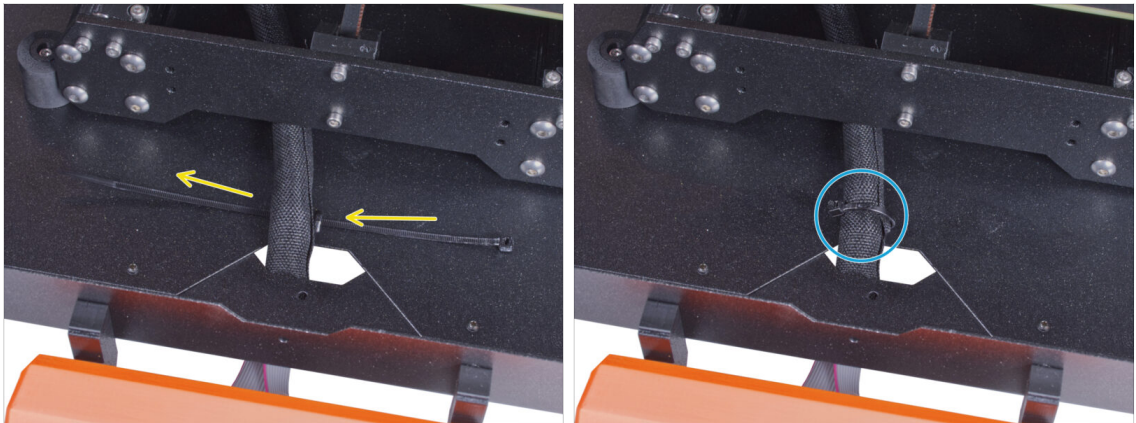

- Fai passare la fascetta attraverso la perforazione del pannello inferiore e sotto il fascio di cavi LCD.
- Stringi la fascetta per fissare il fascio di cavi LCD. **Ma non stringerla troppo**, potrebbe tranciare i cavi!

## PASSO 66 Installare la scheda di base: preparazione delle parti



- **Per i seguenti passi prepara:**
- Basic-Board-Cover (1x)
- Scheda di base (1x)
- Vite M3x12 (2x)
- Rondella seghettata di blocco M3w (2x)
- Dado M3nS (2x)



## PASSO 67 Installare la scheda di base



- Monta il dado M3nS sulla vite M3x12. Appuntalo solo per qualche giro di filettatura sulla vite.
- Spingi la vite con il dado fino in fondo nel foro della stessa forma all'interno del coperchio della scheda di base.
- Rimuovi la vite dal dado.

## PASSO 68 Installare la scheda di base



- Usa la stessa procedura per entrambi gli slot della custodia Basic Board Cover.

## PASSO 69 Collegare il cavo LED

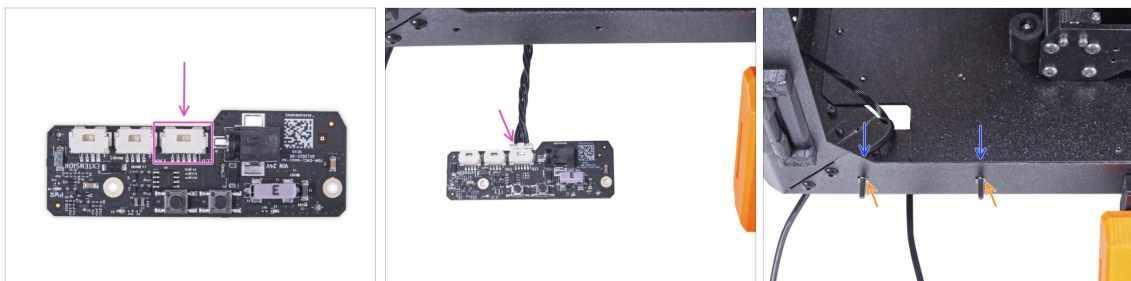

- Collega il cavo LED al connettore della scheda di base.
- Dall'interno dell'involucro, inserisci due viti M3x12 attraverso il profilo anteriore.
- Metti due rondelle dentellate M3w sulle viti.

## PASSO 70 Montare la scheda di base

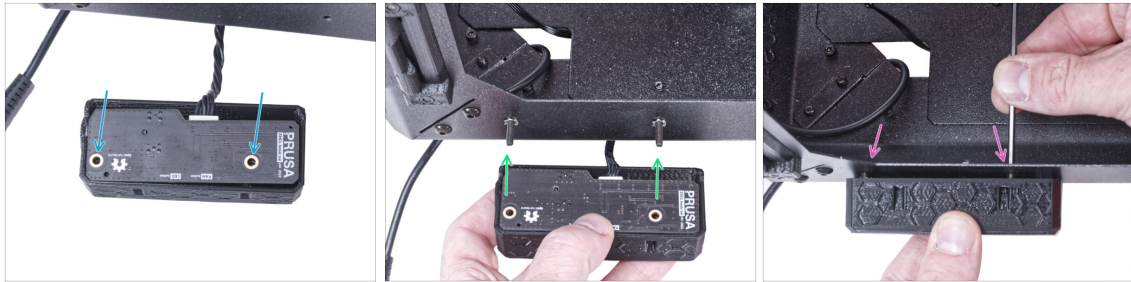

- Inserisci la scheda base nella sua custodia e allinea i fori di entrambe le parti.
- Prendi il gruppo della scheda di base e allinea i fori con le viti del profilo.
- Fissa il gruppo della scheda di base alle viti e stringi le viti dall'interno.

## PASSO 71 Connettere l'alimentatore esterno

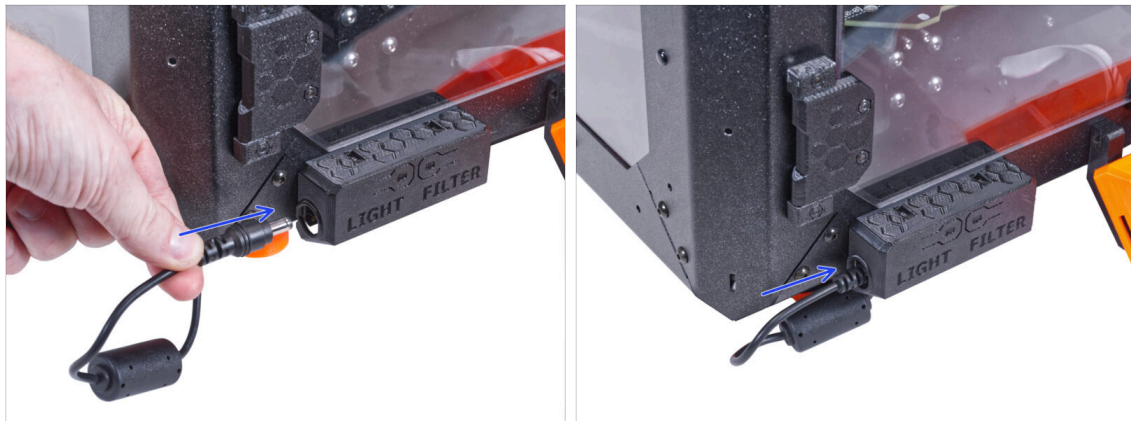

- Collega il cavo dell'alimentatore esterno alla scheda di base dal lato sinistro.

## PASSO 72 Collegare il tubo in PTFE

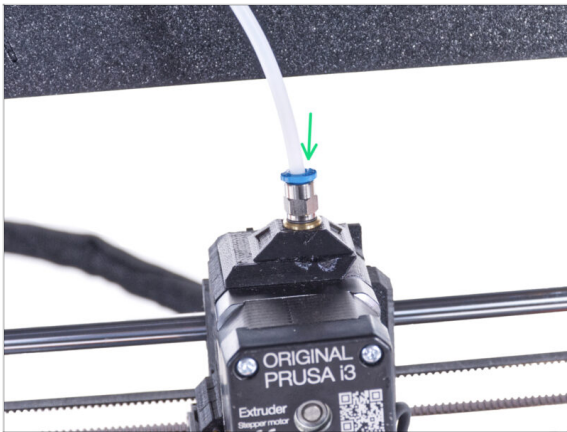

- i A partire da settembre 2024, potrai ricevere un nuovo raccordo M5-4 nero. L'assemblaggio e la funzionalità rimangono identici a quello blu.
- ◆ Inserisci l'estremità libera del tubo in PTFE nel raccordo QSM-M5 dell'estrusore. Infilarlo fino in fondo.

## PASSO 73 Collegamento del cavo di alimentazione: preparazione delle parti



- ◆ **Per i seguenti passi prepara:**
- ◆ Cavo di alimentazione Y-splitter (1x)

## PASSO 74 Connettere il cavo di alimentazione

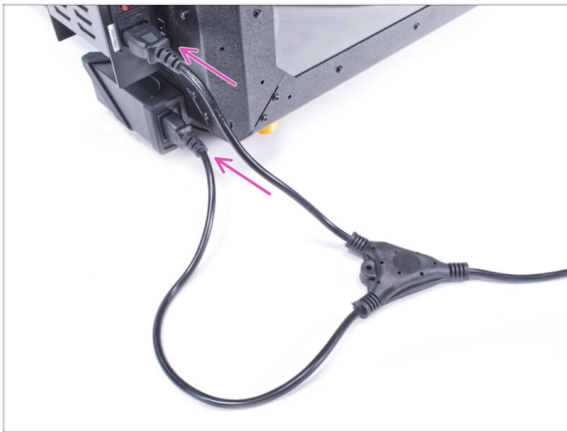

- ◆ Collega le spine dei cavi all'alimentatore esterno e all'alimentatore della stampante.
- ⓘ L'ordine di connessione non ha importanza.

## PASSO 75 Questo è tutto!

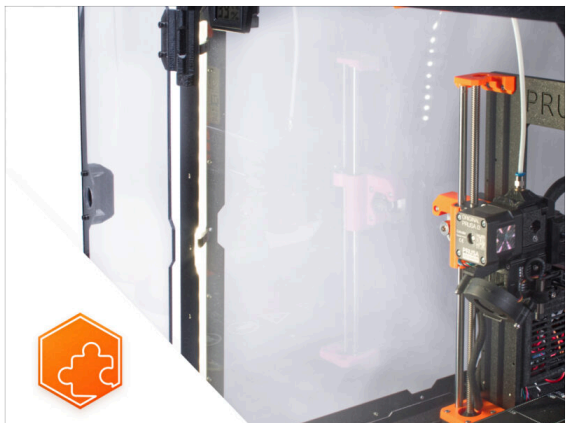
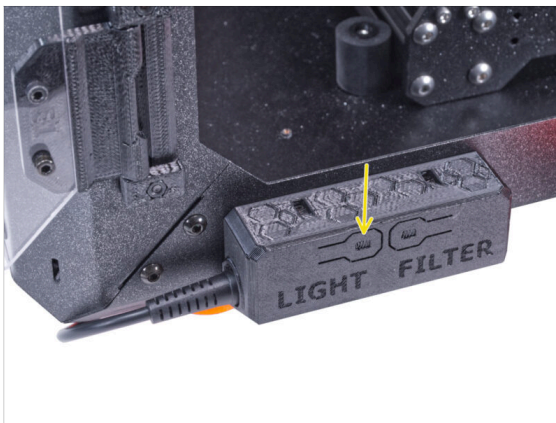

- ◆ Controlla se funziona correttamente. Premi il pulsante LIGHT sul pannello della scheda di base e verifica se l'illuminazione a LED all'interno si è accesa.
- ◆ **Ottimo lavoro!** Hai montato correttamente la striscia LED.

















